

РУКОВОДСТВО ПО ЭКСПЛУАТАЦИИ

TORRES



Рекомендуемые жидкости и смазочные материалы

Наименование		Заправочный объем	Спецификации	
Моторное масло	G15DTF	ок. 4,5 л	Класс качества: Оригинальное моторное масло KGM или другое масло, соответствующее спецификации ACEA C2 SAE 0W/30	
Охлаждающая жидкость	G15DTF	ок. 7,0 л	Оригинальная охлаждающая жидкость KGM Антифриз: SYC-1025, Антифриз: вода = 50:50 НА ОСНОВЕ ОРГАНИЧЕСКИХ КИСЛОТ, ЦВЕТ: ГОЛУБОЙ	
Рабочая жидкость автоматической трансмиссии	G15DTF	ок. 6,2 л	Оригинальное масло KGM (AW-1)	
Масло механической коробки передач	G15DTF	ок. 1,95 л	Оригинальное масло KGM (SK ZIC SYN MTF 70W)	
Масло раздаточной коробки	G15DTF	A/T	ок. 0,6 л	Оригинальное масло KGM (SAE 80W/90, API GL-5)
Масло редуктора заднего моста	AWD	ок. 0,6 л	Оригинальное масло KGM (SAE 80W/90, API GL-5)	
Жидкость гидропривода сцепления/тормозной системы		По мере необходимости	Оригинальное масло KGM (DOT4)	



Предупреждение

- Используйте только жидкости и смазочные материалы, рекомендованные KGM.
- Не смешивайте масла и жидкости различного типа и различных производителей. Это может стать причиной возникновения неисправностей.
- При замене или проверке поддерживайте указанный уровень масел и рабочих жидкостей.

Важно

- Отношение в смеси антифриза при поставке транспортного средства составляет 45 %.

Предисловие

В этом разделе содержится информация, которая будет полезной для ознакомления перед прочтением руководства пользователя.

Приводится информация об обозначениях, используемых в руководстве, периодических проверках и предупреждение о недопустимости самостоятельного внесения изменений в конструкцию автомобиля.

Благодарим вас за приобретение TORRES!

Вы сделали правильный выбор. TORRES — это автомобиль, в котором воплощены высочайшая безопасность, превосходное качество и новейшие технологии. KG Mobility Corporation непрерывно ведет и инициирует научно-исследовательскую деятельность в своей отрасли.

Перед началом управления TORRES внимательно прочитайте настоящее руководство. Благодаря техническим преимуществам автомобиля, вы можете управлять им безопасно и экономично.

Мы приложили все силы к тому, чтобы вы могли с удовольствием водить TORRES в полной безопасности.



Цель и условия применения руководства

Руководство содержит информацию о технических характеристиках и функциях автомобиля и важную информацию по безопасности, в том числе предупреждения относительно безопасного управления транспортным средством и надлежащего технического обслуживания автомобиля.

- Все описания, иллюстрации и схемы в этом руководстве актуальны на момент составления документа. При изменении технических характеристик (опций) и функций, связанных с изменением конструкции, та или иная информация об автомобиле может оказаться неточной.
- Настоящее руководство составлено с учетом всех технических характеристик (опций) автомобиля. Следует иметь в виду, что некоторые технические характеристики (или опции) могут быть неактуальны для вашего автомобиля.

Поскольку некоторые опции или пакеты опций могут быть добавлены или удалены случайным образом в зависимости от места продажи автомобиля и изменений в дизайне, прежде чем читать настоящее руководство, убедитесь, что опции, указанные при подписании договора, установлены на вашем автомобиле.

Для безопасного и эффективного вождения перед управлением автомобилем внимательно прочитайте настоящее руководство.

Символы, используемые в настоящем руководстве



Указывает на опасную ситуацию (ОПАСНОСТЬ), которая с большой вероятностью может привести к смертельному исходу или причинению тяжкого вреда здоровью.

Обязательно к соблюдению в целях безопасности водителя и пассажиров.



Указывает на опасную ситуацию (ПРЕДУПРЕЖДЕНИЕ), которая может привести к смертельному исходу или причинению тяжкого вреда здоровью.

Обязательно к соблюдению в целях безопасности водителя и пассажиров.



Указывает на опасную ситуацию (ВНИМАНИЕ), которая может привести к причинению вреда здоровью средней или легкой степени тяжести, или на ситуацию, которая может привести к повреждению автомобиля.

Обязательно к соблюдению в целях безопасности водителя, пассажиров и для предупреждения повреждений.

ВАЖНО

Используется для разъяснения дополнительной информации или процедур, имеющих отношение к автомобилю и его управлению.



Указывает на информацию, полезную для эксплуатации продукта.

Изменение технических характеристик (опций) и функций при изменении конструкции

Для повышения безопасности и улучшения технических характеристик автомобиля его конструкция может подвергаться изменению без предварительного уведомления. Могут добавляться или удаляться технические характеристики (или опции), а также функции автомобиля.

В результате содержимое настоящего руководства может оказаться не точным.

Не используйте компоненты автомобиля не по назначению

Не используйте компоненты автомобиля не по назначению. В противном случае KGM не несет ответственности за причиненный ущерб.

Важность периодических проверок

Для поддержания работоспособности автомобиля и предупреждения сокращения его срока службы обеспечьте проверку и обслуживание автомобиля с заданной периодичностью.

Информация по обслуживанию в авторизованных сервисных центрах KGM

KGM не несет ответственности за проблемы, возникающие по причине обслуживания не в авторизованном сервисном центре KGM.

Содержание

Для удобства и ускорения поиска необходимой вам информации содержание разбито на три части:

- Вступления к главам. Краткое описание содержимого каждой главы.
- Подробное содержание. Для поиска нужной информации по заголовку главы.
- Иллюстрированное содержание. Для поиска нужной информации по рисунку, если не удастся найти информацию по заголовку.

Краткое описание каждой главы.

Предисловие

- Информация об обозначениях, используемых в руководстве, периодических проверках и предупреждение о недопустимости самостоятельного внесения изменений в конструкцию автомобиля.

1. Информация об автомобиле и меры безопасности

- Информация, полезная для безопасного и комфортного управления автомобилем и ухода за ним.
- Информация об идентификации автомобиля, технические характеристики, проверки перед началом движения, меры безопасности во время движения и способы технического обслуживания автомобиля.

2. Предохранительные устройства

- Информация об устройствах, обеспечивающих безопасность при движении автомобиля, и их эксплуатации.
- Порядок эксплуатации ремней безопасности, детских автокресел, подушек безопасности, противоугонной системы и системы сигнализации.

3. Устройства и приспособления для обеспечения комфорта

- Информация об устройствах, которые позволяют удобно и эффективно управлять автомобилем, и их эксплуатации.
- Порядок эксплуатации дверей, сидений, окон, а также различных устройств для обеспечения комфорта, в том числе двери багажного отделения, различных световых приборов и ламп, зеркал, отопителя и кондиционера воздуха, аудио-видео системы, системы навигации, ящика для хранения и отсека для перевозки грузов.

4. Запуск двигателя и движение

- Информация о базовых вспомогательных средствах для обеспечения безопасности движения, дополнительном оборудовании для обеспечения комфорта и его эксплуатации.
- Порядок эксплуатации кнопки запуска/останова двигателя и смарт ключа, а также системы привода, включая приборную панель, рычаг переключения передач, систему 4WD, круиз-контроль, вспомогательная системы помощи при движении, например, тормозная система и автономная система экстренного торможения, система слежения за дорожной разметкой за автомобилем и по бокам, система помощи при парковке.

5. Действия в чрезвычайных ситуациях

- Полезная информация и экстренные меры в различных аварийных ситуациях, с которыми можно столкнуться во время движения.
- Информация о знаке аварийной остановки, возимом комплекте инструментов и мерах на случай разряда аккумулятора, перегрева двигателя, спущенной шины и буксировки автомобиля. Порядок действий при пожаре, сильном снегопаде, проблемах с автомобилем и обеспечение безопасности при ДТП.

6. Периодическая проверка и техническое обслуживание

- Информация о необходимых периодических проверках и методах технического обслуживания для безопасного и комфортного управления автомобилем.

Указатель

- Удобный поиск важных функций или терминов по содержанию настоящего руководства в алфавитном порядке.

Подробное содержание

Для поиска нужной информации по подробному заголовку главы.

1. Информация об автомобиле и меры безопасности

Информация об установке РДА и предоставлении информации 1-2

Предупреждения о потенциально опасных предметах, имеющих отношение к ремням безопасности 1-3

Меры предосторожности от неаварийных ситуаций 1-4

Предупреждения о защите окружающей среды 1-5

Сертификация 1-6

Идентификация автомобиля 1-9

Контрольная табличка 1-9

Идентификационный номер автомобиля (VIN) 1-9

Табличка с номером VIN* 1-9

Номер двигателя 1-9

Габаритные размеры 1-10

ТЕХНИЧЕСКИЕ ХАРАКТЕРИСТИКИ 1-11

Предупреждения о недопустимости самостоятельного внесения изменений в конструкцию автомобиля 1-14

Проверки перед началом движения 1-16

Ежедневный технический осмотр 1-16

Проверка подкапотного пространства ... 1-16

Проверка уровня охлаждающей жидкости 1-16

Проверка уровня моторного масла ... 1-16

Проверка уровня тормозной жидкости (жидкость гидропривода сцепления) 1-17

Проверка уровня омывающей жидкости 1-17

Проверка ремней 1-17

Проверка шин 1-17

Осмотр приборной панели 1-18

Проверка стояночного тормоза. 1-18

Проверка педалей 1-19

Уборка рядом с водительским сиденьем 1-19

Рекомендованное положение водителя 1-19

Регулировка сиденья, подголовника, рулевого колеса и зеркал 1-19

Правильное использование ремня безопасности 1-20

Правила безопасного вождения 1-21

Управление автомобилем в состоянии наркотического или алкогольного опьянения, а также в утомленном состоянии запрещено! 1-21

Предупреждения о подушке безопасности 1-21

Предупреждения относительно младенцев, детей, пожилых людей или беременных женщин 1-22

Младенец или маленький ребенок должен находиться на заднем сиденье в удерживающем устройстве. 1-22

Не спите в закрытом, непрветриваемом автомобиле 1-22

Запрещается ездить с открытыми дверями или дверью багажного отделения 1-23

Запрещается выставлять руки и другие части тела наружу через окна и панорамный люк 1-23

Будьте осторожны при использовании стеклоподъемника, избегайте попадания частей тела в проем окна. 1-23

Перед выходом из автомобиля убедитесь в отсутствии приближающихся транспортных средств и пешеходов 1-24

Безопасная парковка и остановка 1-24

Правильный прогрев двигателя 1-24

Не глушите двигатель во время движения 1-25

Не допускайте резкого трогания с места, ускорения или торможения 1-25

Движение по грунтовым и горным дорогам 1-25

В высокогорных районах 1-25

Движение по заснеженной или обледеневшей дороге 1-25

Движение по песчаной или грязной дороге	1-25
Движение на подъеме и спуске	1-26
Движение по дороге, залитой водой, или по реке	1-26
Во время движения запрещается разговаривать по мобильному телефону и смотреть ТВ	1-26
Движение по автомагистрали	1-27
Пересечение перекрестка или железнодорожного переезда	1-27
Избегайте резких поворотов рулевого колеса	1-27
Не прогревайте двигатель и не проверяйте автомобиль в замкнутом пространстве	1-27
Торможение двигателем	1-27
Предупреждения об установке аксессуаров	1-28
Будьте осторожны при проверке охлаждающей жидкости	1-28
Не перевозите опасные вещества	1-28
Предупреждения о вентиляции автомобиля	1-28
Функция защиты системы (задержка отклика на нажатие педали акселератора)	1-28
Размещение огнетушителя	1-28
Ремонт автомобиля	1-29
Авторизованные сервисные центры KGM и партнеры по техническому обслуживанию	1-29

Предупреждения о разрядке аккумулятора при подключении источника бесперебойного питания к черному ящику	1-29
Длительная стоянка	1-29
Правильная обкатка нового автомобиля	1-29
Использование оригинальных запасных частей	1-29
Мойка автомобиля	1-30
Мойка бампера	1-31
Мойка колес	1-31
Предупреждения о полировке автомобиля	1-31
Чистка и обслуживание стекол	1-32
Предупреждения о тонировании стекол	1-32
Уборка и чистка салона	1-32
Уход за ремнями безопасности	1-33
Предупреждения об использовании ключа зажигания	1-33
Защита от коррозии	1-33
Повреждение листового металла	1-33
Отложение инородных материалов	1-33
Повреждение лакокрасочного покрытия	1-34
Техническое обслуживание днища кузова	1-34
Безопасный режим системы	1-35
Заправка автомобиля топливом из канистр или других емкостей	1-35
Рекомендуемое топливо	1-35
Бензиновый двигатель	1-35

Не используйте топливо, содержащее метанол	1-36
Контрольная лампа «Проверь двигатель»	1-36
Другое техническое обслуживание	1-36

2. Предохранительные устройства

Ремень безопасности	2-2
Сигнализация ремней безопасности	2-2
Сигнальная лампа ремня безопасности переднего сиденья (водителя/пассажира)	2-3
Сигнальная лампа напоминания о ремне безопасности переднего сиденья (пассажира)	2-3
Сигнальная лампа ремня безопасности (левого, среднего, правого) заднего сиденья*	2-3
Пристегивание ремня безопасности	2-4
Отстегивание ремня безопасности	2-5
Управление ремнем безопасности	2-5
Регулировка высоты ремня безопасности переднего сиденья	2-5
Хранение ремня безопасности заднего сиденья	2-6
Хранение пряжек на заднем сиденье	2-6
Хранение ремня безопасности среднего заднего сиденья	2-6
Разблокировка ремня безопасности среднего заднего сиденья	2-6

Как закреплять двухточечный ремень безопасности среднего заднего сиденья	2-7	Перечень применимых универсальных детских удерживающих систем (CRS)	2-14	Выключатель передней пассажирской подушки безопасности*	2-21
Как закреплять трехточечный ремень безопасности среднего заднего сиденья	2-7	Список применимых детских удерживающих систем ISOFIX	2-15	Подушка безопасности водителя	2-22
устройство предварительного натяжения ремня безопасности и ограничитель нагрузки	2-8	Перечень применимых детских удерживающих систем i-Size	2-15	Коленная подушка безопасности водителя	2-22
Устройство предварительного натяжения	2-8	Установка детских удерживающих систем с креплением ремнем безопасности	2-15	Подушка безопасности переднего пассажира	2-22
Ограничитель нагрузки	2-9	Детское кресло, устанавливаемое по направлению движения	2-15	Боковая подушка безопасности передних сидений	2-23
Пристегивание ремня безопасности беременной женщиной	2-9	Детское кресло, устанавливаемое против направления движения	2-16	Дальняя боковая воздушная подушка безопасности	2-23
Предостережения при использовании ремней безопасности	2-9	Крепление детской удерживающей системы с системой ISOFIX/i-Size и якорным ремнем*	2-17	Шторка безопасности	2-23
Детская удерживающая система для младенцев или маленьких детей	2-11	Расположение нижних якорей и якорного ремня ISOFIX/i-Size	2-17	Причины, по которым подушка безопасности не срабатывает	2-24
Безопасность младенцев и детей	2-12	Использование нижнего якоря ISOFIX/i-Size	2-17	При незначительном столкновении	2-24
Детское кресло	2-12	Использование якорного ремня	2-18	При ударе сзади	2-24
Таблица в руководстве по эксплуатации автомобиля: варианты установки детских удерживающих систем	2-12	Предупреждение о детских удерживающих системах	2-19	При боковом столкновении	2-25
Таблица в руководстве по эксплуатации автомобиля: варианты установки детских удерживающих систем ISOFIX для различных креплений ISOFIX	2-13	Подушка безопасности*	2-20	При диагональном столкновении	2-25
Таблица из руководства по установке детских удерживающих систем i-Size на различных посадочных местах	2-14	Предупредительная наклейка подушки безопасности	2-20	При столкновении с узким объектом	2-25
		Сигнальная лампа подушки безопасности	2-20	При попадании автомобиля под другое транспортное средство	2-26
		Датчик столкновения подушки безопасности и блок управления системой подушек безопасности	2-21	При ДТП с опрокидыванием	2-26
		Конфигурация системы подушек безопасности	2-21	Вторичные повреждения в результате срабатывания подушки безопасности	2-26
				Другие случаи	2-27
				Случаи, когда не срабатывает подушка безопасности водителя или пассажира	2-27
				Случаи, когда не срабатывают боковые подушки или шторки безопасности	2-27
				Предупреждения о подушках безопасности	2-27

Система контроля давления в шинах (TPMS)* 2-29

Проверка давления в шинах	2-29
Нештатное давление в шинах или неисправность системы контроля давления в шинах	2-30
Отображение состояния системы контроля давления в шинах на приборной панели	2-31
При обнаружении низкого давления в шине	2-33
Перестановка шин	2-33
Предупреждения о системе контроля давления в шинах	2-34

Противоугонная система и сигнализация 2-35

Система иммобилайзера*	2-35
Сигнальная лампа иммобилайзера/ смарт ключа	2-35
Если двигатель не запускается	2-36
Если транспондер поврежден	2-36
При потере ключа	2-36
Противоугонная система	2-37
Переключение в противоугонный режим	2-37
Активация противоугонной сигнализации	2-38
Противоугонная сигнализация в режиме ожидания	2-38
Отмена противоугонного режима	2-38

3. Устройства и приспособления для обеспечения комфорта

Дверь 3-2

Как запереть/отпереть и открыть дверь ..	3-2
Ручка открывания двери	3-2
Как проверить, заперта ли дверь	3-2
Кнопка блокировки/разблокировки двери	3-2
Функция автоматической блокировки дверей во время движения	3-3
Функция автоматической разблокировки дверей в момент столкновения	3-3
Как запереть двери в чрезвычайной ситуации	3-4
Для запириания дверей механическим ключом (за исключением двери водителя)	3-4
Защитный замок задних дверей	3-5
Запириание/отпириание дверного замка	3-5

Сиденье 3-6

Сиденье и выключатель / кнопка / рычаг регулировки	3-6
Переднее сиденье	3-7
Регулировка подголовника	3-7
Регулировка положения «вперед-назад»	3-7
Регулировка высоты	3-7
Снятие/установка	3-8
Регулировка сиденья с электроприводом*	3-8

Регулировка положения «вперед-назад» (сиденье водителя/сиденье переднего пассажира)	3-8
Регулировка высоты (сиденье водителя/переднего пассажира)	3-9
Регулировка угла наклона подушки (сиденье водителя/сиденье переднего пассажира)	3-9
Регулировка угла наклона спинки (сиденье водителя/сиденье переднего пассажира)	3-9
Регулировка поясничной поддержки (сиденье водителя)	3-10
Ручная регулировка сиденья	3-11
Регулировка положения «вперед-назад» (сиденье водителя/сиденье переднего пассажира)	3-11
Регулировка угла наклона спинки (сиденье водителя/сиденье переднего пассажира)	3-11
Регулировка высоты (сиденье водителя)	3-11
Переключатель управления сиденьем переднего пассажира*	3-12
Регулировка положения «вперед-назад»	3-12
Регулировка угла наклона спинки	3-12
Заднее сиденье	3-13
Регулировка высоты подголовника	3-13
Регулировка угла наклона спинки сиденья	3-13
Складывание спинки заднего сиденья	3-14
Вентиляция и обогрев сиденья*	3-15
Вентиляция и обогрев переднего сиденья*	3-15
Вентиляция переднего сиденья	3-15

Обогрев переднего сиденья*	3-16	Предупреждение об открытом люке	3-25	Открытие двери багажного отделения со смарт-функцией	3-32
Интеллектуальное управление обогревом переднего сиденья	3-16	Функция безопасности панорамного люка	3-25	Условие работы	3-32
Обогрев заднего сиденья*	3-17	Сброс настроек панорамного люка	3-26	Порядок действий	3-32
«Умное» управление обогревом заднего сиденья	3-17	Ситуации, требующие сброса настроек панорамного люка	3-26	Остановка смарт-функции двери багажного отделения	3-33
Предупреждения и предосторожности, связанные с сиденьями	3-18	Сброс	3-26	Открытие двери багажного отделения в аварийной ситуации	3-33
Окно (стеклоподъемник)*	3-20	Дверь багажного отделения	3-27	Капот	3-35
Открытие окна рядом с сиденьем водителя/передним пассажирским сиденьем	3-20	Механическая дверь багажного отделения	3-27	Открытие капота	3-35
Закрытие окна рядом с сиденьем водителя/передним пассажирским сиденьем	3-20	Открывание	3-27	Закрывание капота	3-35
Функция безопасности окна рядом с сиденьем водителя	3-21	Закрывание	3-27	Проверка перед закрыванием капота	3-35
Открывание/закрывание окна заднего сиденья	3-21	электроприводная дверь багажного отделения*	3-28	Закрывание капота	3-35
Функция блокировки окна заднего сиденья	3-22	Открывание/закрывание задней дверцы с помощью внутреннего переключателя	3-28	Топливозаливная горловина	3-36
Панорамный люк*	3-23	Открывание/закрывание смарт-ключом	3-29	Открывание топливозаливной горловины	3-36
Открытие панорамного люка	3-24	Открывание/закрывание кнопкой на двери багажного отделения	3-29	Закрывание топливозаливной горловины	3-37
Автоматическое открывание	3-24	Открытие/закрытие с помощью выключателя задней двери в багажном отделении*	3-30	Световые приборы и лампы	3-38
Ручное открывание	3-24	Функция защиты от заземления	3-30	Наружные световые приборы/лампы	3-38
Закрытие панорамного люка	3-24	Сброс настроек высоты открывания	3-30	Комбинированный переключатель света	3-39
Автоматическое закрывание	3-24	Сброс настроек электроприводной двери багажного отделения	3-31	Включение фар	3-39
Ручное закрывание	3-24	Смарт-функция двери багажного отделения*	3-32	Включение задних фонарей	3-39
Наклон люка вверх/вниз	3-25	Активация/деактивация смарт-функции двери багажного отделения	3-32	Активация автоматического управления светом фар*	3-39
Наклон вверх (открывание задней части)	3-25			Выключение всех световых приборов	3-39
Наклон вниз (закрывание задней части)	3-25			Включение передних противотуманных фар*	3-39
				Включение заднего противотуманного фонаря*	3-39

Выключение противотуманных фар*	3-39
Включение/выключение левого/правого указателя поворота	3-39
Включение/выключение дальнего света	3-40
Включение дальнего и ближнего света одновременно (ближний свет)	3-40
Лампа аварийной сигнализации	3-40
Регулировка угла наклона фар	3-41
Уровни регулировки угла наклона фар	3-41
Стандартная регулировка угла наклона фар	3-42
Дневные ходовые огни (ДХО)*	3-42
Условия включения ДХО	3-42
Условия выключения ДХО	3-43
Автоматическое переключение фар дальнего света (SHB)*	3-43
Настройка SHB	3-43
Условия включения дальнего света	3-44
Условия выключения дальнего света	3-44
Использование комбинированного переключателя света	3-44
AUTO approach	3-45
Условия выключения лампы приближения	3-45
Подсветка при удалении от автомобиля и приближении к автомобилю	3-46
Настройка подсветки при удалении от автомобиля и приближении к автомобилю	3-46
Использование подсветки при удалении от автомобиля	3-46

Использование подсветки при приближении к автомобилю	3-46
Автоматическое управление светом фар*	3-47
Датчик автоматического управления светом фар	3-47
Лампа внутреннего освещения	3-48
Передняя лампа освещения салона (потолочная консоль)	3-49
Выключатель индивидуального светильника стороны водителя	3-49
Выключатель индивидуального светильника стороны пассажира	3-49
Выключатели индивидуальных светильников на стороне водителя/пассажира/центральной лампы освещения салона	3-49
Выключатель освещения салона в двери	3-49
Передний индивидуальный светильник	3-49
Функция связи между смарт ключом/ключом keys и передней лампой освещения салона	3-49
Центральный светильник салона	3-50
Лампа багажного отделения	3-50
Лампа солнцезащитного козырька/зеркала	3-50
Динамическая подсветка*	3-51
Настройка динамической подсветки	3-51
Лампа перчаточного ящика	3-52
e-call (экстренный вызов)* (Россия: ЭРА-ГЛОНАСС)	3-52
Использование системы экстренного вызова	3-53

В следующих случаях отменить экстренный вызов невозможно:	3-54
Стеклоочиститель и жидкость омывателей	3-56
Стеклоочиститель лобового стекла	3-56
Регулировка скорости работы стеклоочистителя лобового стекла	3-56
Связь лобового стекла и жидкости омывателя	3-56
Передний автоматический омыватель	3-56
Стеклоочиститель заднего окна	3-57
Функция связи жидкости омывателя и стеклоочистителя заднего окна	3-57
Стеклоочистители с датчиком дождя*	3-57
Датчик дождя	3-57
Зеркало	3-58
Наружное зеркало заднего вида	3-58
Складывание/раскладывание наружных зеркал заднего вида	3-58
Автоматическое складывание/раскладывание	3-58
Регулировка зеркала заднего вида	3-58
Выбор внешнего зеркала заднего вида	3-58
Регулировка угла поворота внешнего зеркала заднего вида	3-59
Внутреннее зеркало	3-59
Внутреннее зеркало заднего вида ЕСМ*	3-59
Внутреннее зеркало заднего вида с ручным управлением	3-60
Регулировка дневного/ночного режима	3-60

Отопитель и кондиционер

воздуха 3-61

Регулировка направления потока воздуха и его блокировка	3-61
Распределение воздуха сзади воздуха и регулировка частоты вращения вентилятора	3-62

Меры предосторожности при использовании отопителя и кондиционера воздуха	3-62
Замена хладагента/масла в кондиционере	3-62

Элементы управления обогревателем и кондиционером 3-64

Выключение/выключение отопителя и кондиционера	3-65
Регулировка температуры со стороны водителя/пассажира	3-65
Контроль температуры синхронизации (SYNC Off)	3-66
Контроль температуры синхронизации (SYNC On)	3-66
Режим AUTO (АВТО)	3-66
Ручной режим	3-67
Распределение воздуха	3-68
Активация обогрева стекол	3-68
Как осушить оконное стекло	3-69
Автоматическая система обдува стекол теплым воздухом (ADS)	3-70

Включение/выключение автоматической системы обдува стекол теплым воздухом (антизапотевателя)	3-70
--	------

Действия для включения автоматической системы обдува стекол теплым воздухом (антизапотевателя)	3-70
Автоматическая вентиляция	3-71
Режим экономии топлива (ECO Mode)	3-71

Гипервизор (HVC) 3-72

Панель гипервизора	3-72
Наименование частей панели управления гипервизора	3-72
Элементы управления главного меню	3-73
Навигация	3-73
Мультимедиа	3-74
Управление отопителем и кондиционером	3-74
Бескнопочная панель	3-75

Рулевое колесо 3-76

Регулировка наклона/вылета рулевого колеса	3-76
Обогрев рулевого колеса*	3-76
Звуковой сигнал	3-77

Информационно-развлекательная система 3-78

Система Smart audio*	3-78
Аудио-видео-навигация*	3-79
Слоты для подключения устройств аудио/видеосистемы	3-80
Управление с рулевого колеса	3-80
Бесконтактный Bluetooth	3-80
Функция распознавания голоса	3-80
Отключение звука	3-80

Управление громкостью	3-81
Поиск медиа (SEEK)	3-81
Выбор режима	3-81
Антенна	3-81

Порт зарядки USB 3-82

Гнездо электропитания 3-83

Устройства для обеспечения комфорта в салоне 3-84

Солнцезащитный козырек и держатель для мелких бумаг (со стороны сиденья водителя)	3-84
Солнцезащитный козырек	3-84
Держатель для мелких бумаг	3-84
Зеркало с подсветкой	3-84
Поручни/крючки для верхней одежды	3-85
Вешалки подголовников (крючки для одежды) *	3-85
Роликовая шторка заднего сиденья*	3-85

Отделения для хранения вещей 3-87

Подстаканник возле переднего/заднего сидений*	3-87
Подставка для мобильного телефона	3-87
Переднее отделение для хранения вещей	3-88
Задний ящик для хранения	3-88
Перчаточный ящик	3-88
Консоль	3-89
Карман для дорожной карты	3-89
Карман на спинке сиденья	3-89
Система беспроводной зарядки телефона*	3-90

Для зарядки телефона	3-90
Дополнительное оборудование в багажном отделении*	3-92
Шторка багажного отделения	3-92
Установка шторки багажного отделения	3-92
Хранение шторки багажного отделения	3-92
Багажное отделение	3-93
Багажник на крыше*	3-94

4. Запуск двигателя и движение

Кнопка запуска/останова двигателя (смарт ключ)*	4-2
Положение OFF	4-2
Положение ACC	4-2
Положение ON	4-2
Положение READY	4-2
Запуск двигателя	4-3
Запуск двигателя	4-3
Запуск автомобиля	4-3
Повторный запуск двигателя после неудачной попытки запуска	4-3
Остановка двигателя	4-4
Остановка двигателя во время движения (в аварийной ситуации)	4-4
Безопасный режим системы	4-4
Меры предосторожности при использовании кнопки запуска/останова двигателя	4-5

Замок зажигания (ключ зажигания)	4-6
Положение OFF (LOCK)	4-6
Положение ACC	4-6
Положение ON	4-6
Положение START (Запуск)	4-6
Запуск двигателя	4-7
Запуск двигателя	4-7
Запуск автомобиля	4-7
Повторный запуск двигателя после неудачной попытки запуска	4-7
Остановка двигателя	4-8
Безопасный режим системы	4-8
Смарт ключ* и ключ REKES	4-9
Назначение каждой кнопки	4-9
Блокировка двери	4-9
Разблокировка дверей (если включена система безопасности)	4-10
Разблокировка дверей (если система безопасности выключена)	4-11
Открытие/закрытие двери багажного отделения (тип А)	4-11
Активация/деактивация режима тревоги (тип В)	4-11
Дополнительные функции	4-12
Смарт-функция автоматической блокировки дверей (автоматическое запираение)	4-12
Активация смарт-функции автоматической блокировки дверей (активация с панели управления гипервизора)	4-12
Блокировка/разблокировка дверей с помощью кнопки запираения/отпираения двери	4-13

Блокировка с использованием кнопки запираения/отпираения двери	4-13
Разблокировка с использованием кнопки запираения/отпираения двери (если режим безопасной разблокировки выключен)	4-13
Разблокировка с использованием кнопки запираения/отпираения двери (если режим безопасной разблокировки выключен)	4-14
Меры предосторожности при использовании смарт ключа / ключа REKES	4-15
Использование резервного ключа	4-16
Раскладывание/складывание резервного ключа	4-16
Блокировка/разблокировка двери с использованием резервного ключа	4-16
Запуск двигателя с разряженным элементом питания смарт ключа или при наличии помех (в чрезвычайной ситуации)	4-18
Замена элемента питания смарт ключа/ключа rekes	4-18
Приборная панель	4-20
Окно отображения информации о движении	4-22
Число оборотов двигателя	4-22
Скорость движения	4-22
Сигнальная лампа превышения скорости (только GCC)	4-22
Температура охлаждающей жидкости двигателя	4-22
Указатель уровня топлива	4-23
Общий пробег	4-23

Положение рычага переключения передач	4-24	Контрольная лампа обогрева рулевого колеса*	4-30	Указатель поворота/лампа аварийной сигнализации	4-34
Контрольная лампа точки переключения передачи в режиме ручного управления	4-24	Контрольная/сигнальная лампа включения системы курсовой устойчивости (ESC)	4-30	Контрольная лампа режимов WINTER/SPORT	4-35
Индикация механической коробки передач	4-24	Контрольная лампа выключения системы курсовой устойчивости (ESC)	4-30	Сигнальная лампа системы Hands-off*	4-35
Сигнальные и контрольные лампы	4-25	Сигнальная лампа низкого уровня топлива	4-31	Контрольная/сигнальная лампа системы «старт-стоп»*	4-35
Контрольная лампа ремня безопасности	4-25	Сигнальная лампа системы контроля давления воздуха в шинах (TPMS)	4-31	Контрольная лампа выключения системы «старт-стоп»*	4-36
Сигнальная лампа подушки безопасности	4-25	Сигнальная лампа автом. системы экстренного торможения (AEB)	4-31	Сигнальная лампа «ПРОВЕРЬТЕ 4WD»*	4-36
Сигнальная лампа давления моторного масла	4-25	Контрольная лампа выключения автом. системы экстренного торможения (AEB)	4-32	Контрольная лампа 4WD LOCK*	4-36
Сигнальная лампа разрядки аккумуляторной батареи	4-26	Контрольная/сигнальная лампа включения системы управляемого спуска (HDC)	4-32	Сигнальная лампа превышения скорости (только GCC)	4-37
Сигнальная лампа иммобилайзера/смарт ключа	4-26	Контрольная/сигнальная лампа LKA (LDW)*	4-32	Сигнальная лампа открытой двери	4-37
Сигнальная лампа перегрева двигателя	4-26	Контрольная/сигнальная лампа системы удержания по центру полосы (CLKA)	4-33	Главный символ	4-37
Сигнальная лампа электроусилителя рулевого управления	4-27	Контрольная лампа включения освещения	4-33	Контрольная лампа смарт-функции двери багажного отделения	4-38
Контрольная лампа включения стояночного тормоза (красная)	4-27	Контрольная лампа включения передних противотуманных фар*	4-33	Сигнальная лампа оповещения для привлечения внимания водителя (DAW)	4-38
Сигнальная лампа АБС (антиблокировочная система)	4-28	Контрольная лампа включения заднего противотуманного фонаря*	4-33	Сигнальная лампа неисправности системы оповещения для привлечения внимания водителя (DAW)	4-38
Сигнальная лампа тормозной системы	4-28	Контрольная лампа дальнего света	4-34		
Сигнальная лампа электронного стояночного тормоза (EPB) (Оранжевый)	4-29			Контрольная панель на приборной панели	4-39
Контрольная/сигнальная лампа AUTO HOLD	4-29			Главное меню	4-39
Контрольная лампа «Проверьте двигатель»	4-29			Список в главном меню	4-40
				Информация бортового компьютера	4-40
				Запас хода / средний расход топлива / мгновенный расход топлива	4-40

Пробег / средняя скорость / время поездки	4-41	
Информация о движении после начала	Общее время работы системы «старт-стоп»	4-42
Состояние TPMS	4-42	
Меню помощи водителю	4-42	
Помощь при вождении	4-42	
Экран аудио-видео	4-43	
TBT (пошаговое)	4-43	
Общие настройки	4-44	
Настройки автомобиля	4-46	
Сообщение на дисплее приборной панели	4-52	
Яркость подсветки приборной панели	4-97	
Регулировка яркости подсветки приборной панели	4-97	
Рычаг переключения механической коробки передач	4-98	
4-я передача	4-98	
2-я передача	4-98	
Переключение на более низкую передачу	4-99	
Положение рычага переключения передач при парковке	4-99	
Пользование педалью сцепления	4-99	
Рекомендации по троганию с места в обычных условиях и на подъеме	4-99	
Управление электронным стояночным тормозом (EPB) при движении по наклону вверх	4-100	

Рычаг электронного переключения передач (SBW)	4-101
Положение рычага переключения передач	4-101
Дисплей положения электронного рычага переключения передач	4-101
Как переместить рычаг переключения передач в нужное положение	4-102
Функции для каждого положения	4-103
Положение P (парковка)	4-103
Положение R (задний ход)	4-103
Положение N (нейтраль)	4-104
Положение D (движение вперед)	4-104
Положение +/- (ручной режим) (Лепестковый переключатель)	4-105
Отображение включенной передачи на приборной панели	4-106

Управление автомобилем с автоматической трансмиссией	4-107
Торможение двигателем	4-108
Использование режима кикдаун	4-109
Безопасный режим автоматической коробки передач	4-109
Сброс безопасного режима, когда рычаг переключения передач зафиксирован	4-109
Сброс безопасного режима	4-109
Если после сброса безопасного режима рычаг переключения передач остается зафиксированным	4-109
Меры предосторожности при управлении автомобилем с автоматической трансмиссией	4-110

4WD (полный привод)*	4-111
Переключение 4WD LOCK	4-111
Режимы вождения и контрольные лампы	4-112
Контрольная лампа 4WD LOCK (зеленого цвета)	4-112
Сигнальная лампа «ПРОВЕРЬТЕ 4WD» (красного цвета)	4-112
Режимы движения	4-112
4WD AUTO	4-112
4WD LOCK	4-113
Меры предосторожности при использовании системы 4WD	4-113
Система «старт-стоп»*	4-114
Автоматическое отключение двигателя	4-114
Автоматический перезапуск двигателя	4-114
Выключение системы «старт-стоп»	4-115
Условия включения системы «старт-стоп»	4-115
Условия принудительного перезапуска	4-115
Датчик аккумуляторной батареи (BSC)	4-116
Условия активации датчика аккумуляторной батареи (BSC)	4-116
Система круиз-контроля	4-117
Условия использования круиз-контроля	4-117
Переключатель круиз-контроля и контрольная лампа	4-117
Переключатель круиз-контроля	4-117

Дисплей готовности/включения круиз-контроля	4-118	Временное ускорение (обход автоматического управления)	4-125	Как управлять системой интеллектуальной помощи при наборе скорости (ISA)	4-137
Автоматический круиз-контроль		Отключение	4-126	Как ISA отображается на приборной панели	4-137
АКТИВИРОВАН	4-118	Условия отключения	4-126	Предупреждение об ограничении скорости	4-138
Готовность автоматической системы круиз-контроля	4-118	Другие условия отключения	4-126	Включение предупреждений об ограничении скорости	4-138
Установка скорости движения для круиз-контроля	4-118	Возобновить	4-127	Отключение предупреждений об ограничении скорости	4-138
Ускорение с системой круиз-контроля	4-119	Для выполнения деактивации	4-127	Система помощи при ограничении скорости	4-138
Замедление с системой круиз-контроля	4-120	Оповещение системы контроля рулевого колеса (усилия на рулевом колесе)	4-128	Включение системы помощи при ограничении скорости	4-138
Отключение системы		Чтобы задать безопасное расстояние до впередиидущего автомобиля	4-130	Отключение системы помощи при ограничении скорости	4-138
В круиз-контроля	4-121	Контроль ситуации впереди	4-131	Распознавание дорожных знаков	4-139
Условия отключения	4-121	Запуск в зоне интенсивного транспортного потока	4-131	Значение бокового расстояния в зависимости от скорости	4-139
Другие условия деактивации в зависимости от состояния автомобиля	4-121	Передний датчик обнаружения (передний радар + передняя камера)	4-131	Распознаваемые дорожные знаки	4-139
Возобновление работы круиз-контроля	4-122	Обнаружение автомобиля в следующих условиях будет затруднено:	4-132	Знаки ограничения скорости	4-139
Адаптивный круиз-контроль*	4-123	Невозможность обнаружения пешехода, идущего впереди	4-133	Дорожные знаки бывает трудно распознать:	4-139
Дисплей готовности/включения адаптивного круиз-контроля	4-123	Изылистая дорога	4-133	Система ограничения скорости*	4-140
Установка адаптивного круиз-контроля (включение)	4-123	Подъем или спуск	4-134	Как включить ограничение скорости в панели управления гипервизором	4-140
Адаптивный круиз-контроль готов	4-123	Чтобы сменить полосу движения	4-134	Включение/выключение ограничения скорости	4-140
Настройка чувствительности работы адаптивного круиз-контроля (ACC)	4-124	Обнаружение впередиидущего транспортного средства	4-135	Чтобы установить скорость	4-141
Настройки вождения адаптивного круиз-контроля (ACC)	4-124	Интеллектуальная помощь при наборе скорости (ISA) *	4-136	Чтобы деактивировать Предупреждение об ограничении скорости	4-141
Повышение скорости	4-125	Переключатель интеллектуальной системы помощи при наборе скорости (ISA)	4-136		
Снижение скорости	4-125	Порядок настройки ISA	4-137		

Тормозная система	4-143	Электронный стояночный тормоз (EPB)	4-152	АЕВ не может правильно обнаруживать транспортные средства:	4-161
Педаль тормоза	4-144	Включение EPB	4-152	АЕВ не может обнаружить пешехода	4-163
Проверка на наличие посторонних предметов возле педали	4-144	Отключение EPB	4-152		
Проверка и замена тормозных колодок/дисков	4-145	Автоматическое отключение EPB	4-153		
При отказе тормозной системы	4-145	Сигнальная лампа EPB / сигнальная лампа тормозной системы	4-153		
АБС (антиблокировочная система)	4-145	Аварийный режим EPB	4-153		
Сигнальная лампа антиблокировочной системы	4-146	AUTO HOLD	4-155	Система предупреждения о ситуации сзади и по бокам*	4-165
Электронная система распределения тормозных усилий (EBD)	4-146	Активация функции AUTO HOLD	4-155	Отображение активации системы предупреждения о ситуации сзади и по бокам	4-165
Сигнальная лампа тормозной системы (система EBD)	4-146	Деактивация функции AUTO HOLD	4-155	Предупреждающие шаги в системе BSW	4-166
Сигнал экстренной остановки (ESS)	4-147	Использование функции AUTO HOLD	4-155	1-е предупреждение	4-166
Условия включения и отключения	4-147	Сигнальная/контрольная лампа AUTO HOLD	4-156	2-е предупреждение	4-166
Система курсовой устойчивости (ESC)	4-148			Когда система предупреждения о ситуации сзади и по бокам неисправна	4-166
Контрольная/сигнальная лампа ESC	4-148	Автом. система экстренного торможения (АЕВ)*	4-157	Система предупреждения о движении в слепой зоне (BSW)	4-167
Контрольная лампа выключения ESC	4-148	Контрольная/сигнальная лампа АЕВ	4-157	Активация/деактивация системы BSW	4-167
Явление, возникающее при активации ESC	4-149	Контрольная лампа выключения АЕВ	4-157	Условия активации	4-167
Если нужно отключить функцию ESC	4-149	Контрольная/сигнальная лампа АЕВ	4-157	Предупреждение о возможном столкновении при смене полосы движения (LCW)	4-168
Система управляемого спуска (HDC)	4-150	Порядок настройки автономного экстренного торможения (АЕВ)	4-158	Условия использования	4-168
Активация/деактивация HDC	4-150	Как настроить чувствительность АЕВ	4-158	Система BSA	4-168
Контрольная/сигнальная лампа HDC	4-151	Порядок настройки звукового оповещения автономного экстренного торможения (АЕВ)	4-159	Активация/деактивация системы BSA	4-168
Условия активации HDC	4-151	Работа АЕВ	4-159	Условия использования	4-169
Условия деактивации HDC	4-151	Условия активации	4-160	BSA деактивируется, когда:	4-169
Действие системы HDC	4-151	Условия отключения	4-160	Система RCTW	4-169
				Активация/деактивация системы RCTW	4-170

Условия активации	4-170
Система RCTA	4-170
Активация/деактивация системы RCTA	4-171
Условия использования:	4-171
Сообщение на приборной панели	4-171
Случаи, когда система RCTA работает неправильно	4-171
Система SEW	4-172
Активация/деактивация системы SEW	4-173
Условия использования:	4-173
Сообщение на приборной панели	4-173
LDW (Система предупреждения о сходе с полосы движения) *	4-174
Включение системы предупреждения о сходе с полосы движения (LDW)	4-174
Порядок настройки звукового предупреждения LDW	4-174
Включение/выключение системы предупреждения о сходе с полосы движения (LDW)	4-175
Контрольная лампа включения LDW	4-175
Условия активации	4-175
Сообщение на приборной панели	4-176
Обнаружены обе линии полосы движения	4-176
Обнаружена только одна линия полосы движения	4-176
Движение на низкой скорости или не обнаружены обе линии полосы движения	4-177
Приближение к линии полосы движения без сигнала поворота	4-177

LDW не может работать	4-177
Выполняется проверка системы	4-177
Система выключена	4-177
Случаи, когда система не активируется	4-178
Случаи, требующие внимания водителя	4-178
Помощь удержания в полосе (LKA) *	4-180
Включить/выключить помощь удержания в полосе (LKA)	4-180
Порядок настройки звукового предупреждения LKA	4-181
Чтобы включить/выключить LKA	4-181
Контрольная лампа включения LKA	4-181
Условия использования	4-182
Сообщение на приборной панели	4-183
Обнаружены обе линии полосы движения	4-183
Обнаружена только одна линия полосы движения	4-183
Движение на низкой скорости или не обнаружены обе линии полосы движения	4-183
Приближение к линии полосы движения без сигнала поворота	4-183
LKA не может работать	4-183
Выполняется проверка системы	4-183
Система выключена	4-184
Случаи, когда система не активируется	4-184
Случаи, требующие внимания водителя	4-185

Система удержания по центру полосы (CLKA)*	4-186
Чтобы активировать/деактивировать CLKA	4-186
Контрольная лампа включения системы удержания по центру полосы (CLKA)	4-187
Сообщения на приборной панели	4-189
Если распознаны обе полосы движения	4-189
Если распознана только одна полоса	4-189
Если автомобиль движется на низкой скорости или не распознана какая-либо полоса движения	4-189
Если автомобиль покидает свою полосу движения, не включив сигнал поворота	4-189
Если система не работает	4-189
Если система проверяется	4-189
Если система выключена	4-190
CLKA не работает, если:	4-190
Водитель, обратите внимание на следующее	4-191
FVSW (Предупр. о начале движения автом. Спереди)*	4-192
Предупреждение о безопасном расстоянии (SDW) *	4-193
Порядок настройки системы предупреждения о безопасном расстоянии (SDW)	4-193
Порядок работы системы предупреждения о безопасном расстоянии (SDW)	4-193

Система помощи при парковке* 4-194

Система обнаружения препятствий впереди/позади	4-194
Активация системы обнаружения препятствий	4-195
Периодичность звукового сигнала (зуммера)	4-196
Неисправность датчика и соответствующей системы	4-196
Если система не работает или работает неправильно	4-197
Меры предосторожности, касающиеся системы обнаружения препятствий спереди/сзади	4-198
Система камеры заднего вида	4-198
Система панорамного видеонаблюдения (AVM)*	4-199
Условия использования	4-200
Как использовать систему AVM	4-201
Панорамный вид 360	4-201
Вид сзади во время вождения	4-201
Обзор местности	4-201

Парковка в два ряда (парковка во втором ряду)..... 4-202

5. Действия в чрезвычайных ситуациях

Знак аварийной остановки и возимый комплект инструментов (для самостоятельного технического обслуживания)..... 5-2

Знак аварийной остановки	5-2
Место хранения знака аварийной остановки*	5-2
Возимый комплект инструментов	5-2
Место хранения возимого комплекта инструментов	5-3

Если двигатель не запускается из-за разрядки аккумуляторной батареи..... 5-4

Запуск двигателя с помощью соединительного кабеля	5-4
--	-----

Перегрев двигателя или другие проблемы 5-6

Если при перегреве двигателя загорается сигнальная лампа	5-6
Признаки перегрева двигателя	5-6
Экстренные меры в случае перегрева двигателя	5-6

В случае включения контрольной лампы «Проверьте двигатель»	5-7
---	-----

При спущенной шине..... 5-8

Ремонт спущенной шины / накачка шины с помощью ремонтного комплекта для шин	5-9
Компоненты ремонтного комплекта для шин*	5-9
Место хранения ремонтного комплекта	5-9
Подтверждение возможности ремонта спущенной шины с помощью ремонтного комплекта для шин	5-9
Принцип работы ремонтного комплекта	5-10

Ремонт спущенной шины	5-10
Проверка давления в шине после ремонта спущенной шины	5-14
Накачка шин	5-15

Извлечение запасного колеса (Временная)*	5-16
---	------

Замена запасного колеса (Временная)	5-17
Замена передней шины	5-17
Замена задней шины	5-18
Предостережения о замене колеса	5-20

Если автомобиль необходимо отбуксировать 5-21

Буксировка неисправного автомобиля	5-21
Буксировка эвакуатором	5-21
Для полноприводного автомобиля	5-21
Для переднеприводных автомобилей	5-21

Если буксировка эвакуатором невозможна (в случае аварийной ситуации)	5-22
--	------

Установка буксирного крюка	5-22
Использование буксирного троса	5-23

Буксировка прицепа	5-24
Масса прицепа	5-24
Максимальная нагрузка	5-24
Буксировка прицепа	5-25
Масса прицепа	5-25

Нагрузка на тягово-сцепное устройство	5-25
Тормозные механизмы прицепа	5-26
Задние фонари прицепа	5-26
Шины	5-26

Предохранительные цепи	5-26
Тормозная жидкость	5-26
Жидкость для автоматической трансмиссии	5-26
Советы по буксировке	5-26
Движение под уклон	5-27
Парковка на склоне	5-27
Начало движения после парковки на склоне	5-27
Техническое обслуживание при использовании прицепа	5-27
В случае остановки автомобиля из-за неисправности	5-28
В случае ДТП	5-29
Советы на случай ДТП или неисправности на автомагистрали	5-29
В случае пожара	5-30
Хранение огнетушителя в автомобиле	5-30
Использование огнетушителя	5-30
Проверка и обслуживание огнетушителя	5-30
В случае сильного снегопада	5-31

6. Периодическая проверка и техническое обслуживание

График технического обслуживания — бензиновый двигатель	6-2
Система управления двигателем	6-2
Шасси и кузов	6-3

График технического обслуживания (в тяжелых условиях эксплуатации) — бензиновый двигатель	6-5
Система управления двигателем	6-5
Шасси и кузов	6-6
Проверка подкапотного пространства	6-8
Моторное масло	6-9
Проверка уровня	6-9
Долив	6-9
Назначение моторного масла	6-10
Расход моторного масла	6-10
Обслуживание двигателя	6-10
Интервал замены	6-11
Спецификация и заправочные объемы	6-11
Меры предосторожности и указания по проверке	6-11
Двигатель	6-12
Классы вязкости по SAE	6-12
Охлаждающая жидкость	6-13
Проверка уровня	6-13
Межсервисный интервал	6-13
Долив	6-13
Воздухоочиститель	6-15
Очистка	6-15
Замена	6-16
Жидкость гидропривода тормозной системы и сцепления (МКП)	6-17
Спецификации и периодичность замены	6-17
Проверка уровня и долив	6-17

Жидкость омывателей	6-18
Долив жидкости омывателей	6-18
Аккумуляторная батарея	6-19
Техническое обслуживание аккумуляторной батареи	6-19
Спецификация	6-19
Свечи зажигания — бензиновый двигатель	6-21
Проверка стеклоочистителей и замена щетки	6-22
Замена щетки стеклоочистителя лобового стекла	6-22
Замена щетки стеклоочистителя заднего стекла	6-22
Спецификации щетки стеклоочистителя	6-22
Проверка и замена предохранителей и реле	6-24
Блок предохранителей и реле в подкапотном отсеке	6-24
Салонный блок предохранителей	6-24
Проверка и замена предохранителей	6-25
Проверка и замена световых приборов	6-26
Спецификации световых приборов и их проверка	6-26
Спецификации и количество световых приборов и ламп	6-26
Проверка световых приборов	6-27
Силикагель фар*	6-27

Расположение наружных световых приборов и ламп	6-28
Замена наружных световых приборов	6-29
Замена влагопоглотителя фары	6-29
Абсорбент для фар *	6-29
Для замены лампы подсветки регистрационного знака	6-29
Замена заднего комбинированного фонаря	6-30
Размещение ламп в салоне	6-32
Замена ламп в салоне	6-33
Центральный светильник салона (Лампа)	6-33
Замена лампы солнцезащитного козырька/козырька с зеркалом (Лампа)	6-33
Лампа перчаточного ящика	6-34
Замена фильтрующего элемента кондиционера	6-35
Проверка шин и колес	6-37
Проверка давления в шинах	6-37
Заданное давление в шинах	6-37
Регулировка и балансировка колес	6-37
Проверка износа шин	6-38
Перестановка колес	6-38
Зимняя шина	6-38
Цепи противоскольжения	6-39
Меры предосторожности при проверке шин и колес	6-39

Управление автомобилем зимой..... 6-41

Запуск двигателя и начало движения	6-41
Правила обращения с моторным маслом	6-41
Правила обращения с охлаждающей жидкостью	6-41
Правила обращения с жидкостью омывателей	6-41
Установка зимних шин	6-41
Правила эксплуатации кондиционера воздуха	6-42
Прочие рекомендации	6-42
Меры предосторожности при парковке зимой	6-43

Предупреждения по проведению самостоятельного технического обслуживания..... 6-44

7. Указатель

Иллюстрированное содержание

Для поиска нужной информации по рисунку, если не удастся найти информацию по заголовку.

Передняя часть

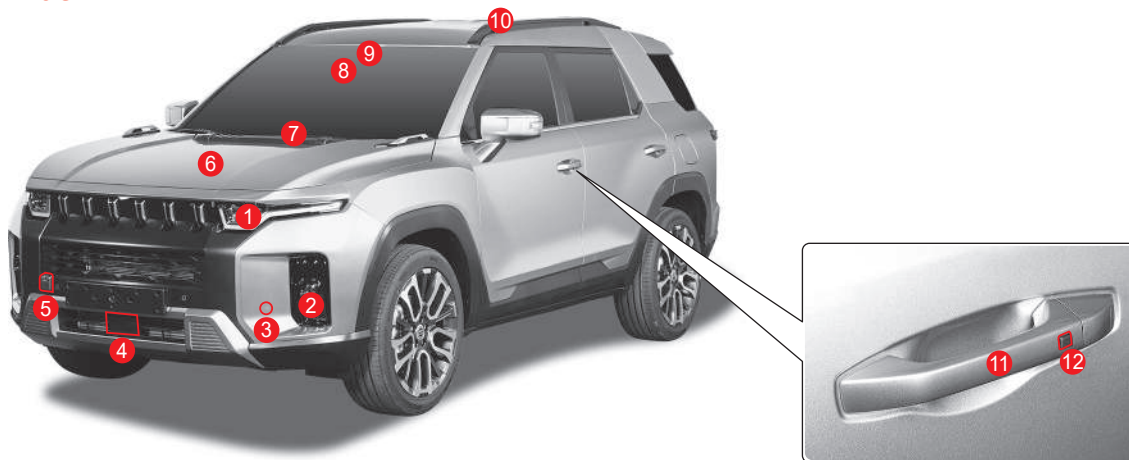

- 1 Фары 3-39
 - Автоматическое переключение фар дальнего света (SHB) 3-43
 - Дневные ходовые огни (ДХО) 3-42
- 2 Передние противотуманные фары 3-39
- 3 Датчик обнаружения препятствий перед автомобилем 4-194
- 4 Передний радар 4-131
 - Умный круиз-контроль 4-123
- 5 Передний фаркоп 5-22
- 6 Капот 3-35

- 7 Стеклоочиститель лобового стекла 3-56
- 8 Модуль камеры переднего вида (FCM) 4-131
 - Автономное экстренное торможение (AEB) 4-157
 - Система предупреждения о сходе с полосы (LDW) 4-174
 - Система удержания полосы движения (LKA) 4-180
 - Система удержания по центру полосы (CLKA) 4-186
 - Предупр. о начале движения авт. Спереди (FVSW) 4-192

- 9 Автоматический датчик освещенности и дождя 3-47/3-57
- 10 Багажник на крыше 3-94
- 11 Дверная ручка 4-13, 4-16
 - Использование резервного ключа 4-16
- 12 Кнопка отпирания/запирания двери 4-13

Задняя часть

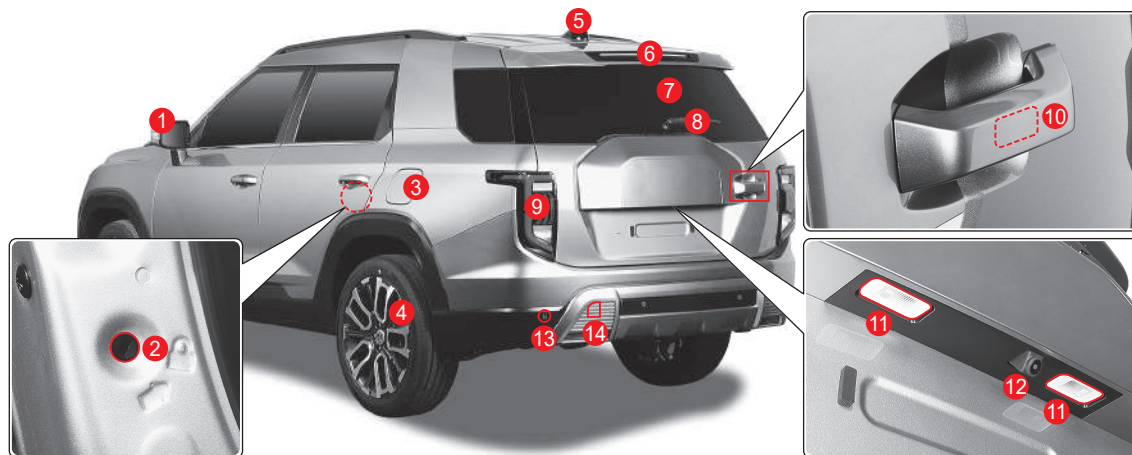

- ❶ Обогреватель наружного зеркала3-69
- ❷ Блокировка/разблокировка защитного замка 3-5
- ❸ Топливозаливная горловина3-36
- ❹ Шины и колеса6-37
 - Система контроля давления в шинах (TPMS).....2-29

- ❺ Антенна (GPS, радио).....3-81
- ❻ Высокорасположенный стоп-сигнал3-38
- ❼ Обогреватель заднего стекла3-69
- ❽ Стеклоочиститель заднего окна3-57
- ❾ Задний фонарь 3-38, 6-26, 6-28
- ❿ Кнопка открытия задней дверцы3-27

- ⓫ Подсветка регистрационного знака3-38
- ⓬ Камера заднего вида4-198
- ⓭ Датчик обнаружения препятствий за автомобилем4-194
- ⓮ Задний буксирный крюк5-22

Левая сторона водительского сиденья (с дверью)

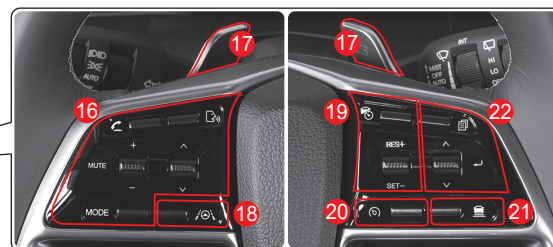

1	Ручка открывания двери	3-2
2	Кнопка регулировки угла наклона наружного зеркала заднего вида	3-58
3	Кнопка блокировки/разблокировки двери	3-2
4	Кнопка стеклоподъемника	3-20
	• Блокировка заднего окна	3-22
5	Рычаг открытия капота моторного отсека	3-35
6	Блок предохранителей в салоне	6-24
7	Ножная педаль тормоза	4-144
	Сигнал экстренной остановки (ESS)	4-147
8	Рычаг разблокировки рулевого колеса	3-76
9	Комбинированный переключатель света	3-39
10	Приборная панель	4-20

11	Подушка безопасности водителя	2-22
12	Передние сиденья	3-7
13	Кнопка регулировки положения сиденья с электроприводом	3-8
14	Кнопка регулировки поясничной поддержки сиденья водителя	3-10
15	Кнопка регулировки пассажирского сиденья	3-12
16	Кнопка управления аудиосистемой	3-80
17	Лепестковый переключатель (-/+)	4-105
18	Кнопка включения/выключения LKAS	4-174, 4-180, 4-186
	• Система предупреждения о сходе с полосы движения (LDW)	4-174
	• Помощь удержания в полосе (LKA)	4-180
	• Система удержания по центру полосы (CLKA)	4-186

19	Переключатель интеллектуального круиз-контроля	4-123
	• Переключатель системы ограничения скорости	4-140
20	Переключатель включения/выключения интеллектуальной системы помощи при наборе скорости (ISA)	4-136
21	Кнопка установки безопасного расстояния до впередиидущего автомобиля	4-123
22	Кнопка меню приборной панели и кнопка управления	4-20

Передняя часть салона



- | | | |
|---|--|---|
| 1 Солнцезащитный козырек 3-84 | 8 Переключатель нагрева рулевого колеса 3-101 | 15 Переключатель системы управляемого спуска (HDC) 4-150 |
| 2 Потолочная консоль в сборе 3-28 | 9 Переключатель управления отопителем и кондиционером 3-64 | 16 Переключатель электронного контроля устойчивости (ESC) 4-119 |
| • Экстренный вызов (SOS) 3-80 | • Вентиляция и обогрев сидений 3-15 | 17 Interruttore di monitoraggio della visuale circostante 4-199 |
| • Выключатель электропривода управления панорамным люком 3-23 | 10 Переключатель регулировки угла наклона фар 3-40 | 18 Выключатель 4WD LOCK 4-111 |
| • Передняя лампа освещения салона 3-28 | 11 Кнопка выключения системы «старт-стоп» 4-114 | 19 Регулятор яркости подсветки приборной панели 4-97 |
| • Центральная лампа освещения салона 3-50 | 12 Переключатель режимов движения (DRIVE MODE) | 20 Кнопка двери багажного отделения с электроприводом 3-28 |
| 3 Внутреннее зеркало заднего вида 3-59 | 13 Выключатель системы обнаружения препятствий впереди 4-194 | • Открывание двери багажного отделения в экстренной ситуации 3-33 |
| 4 Панель гипервизора (HVC) 3-72 | 14 Переключатель AUTO HOLD 4-155 | |
| 5 Динамическая подсветка 3-51 | | |
| 6 Выключатель осушителя окна 3-69 | | |
| 7 Переключатель обогревателя стекол 3-68 | | |

Правая сторона водительского сиденья (с центральной консолью)

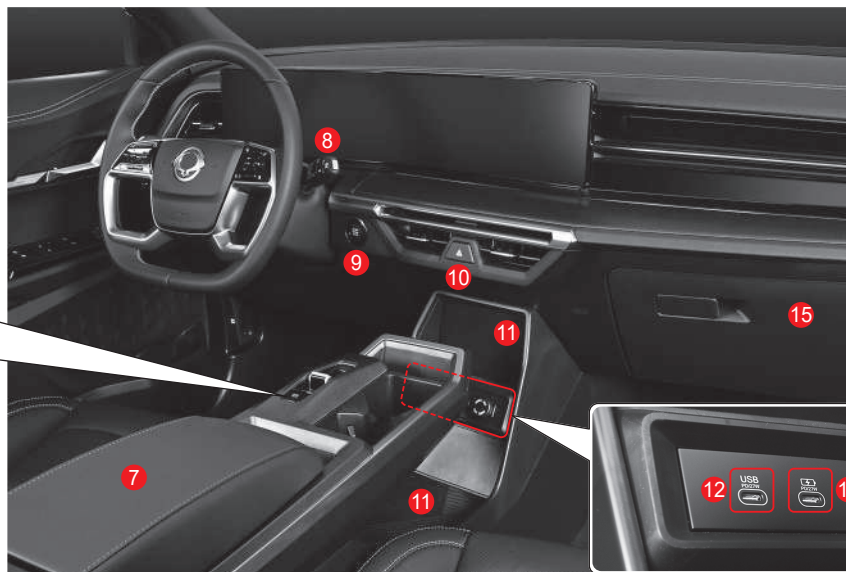
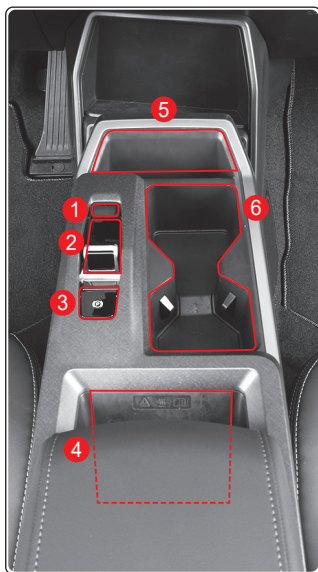

- 1 Кнопка Р (парковка) 4-103
- 2 Рычаг электронного переключения передач 4-101
- 3 Электронный стояночный тормоз (EPB) 4-152
- 4 Система беспроводной зарядки телефона 3-90
- 5 Подставка для мобильного телефона 3-87
- 6 Подстаканник возле переднего сиденья 3-87

- 7 Отделение для хранения в консоли переднего сиденья 3-89
- 8 Переключатель стеклоочистителей и омывателя 3-56
- 9 Переключатель зажигания 4-2
 - Smart-ключ 4-2
- 10 Кнопка аварийной проблесковой сигнализации 3-40

- 11 Переднее отделение для хранения вещей 3-88
- 12 Мультимедийный разъем 3-80
- 13 Зарядный порт USB (в нижней передней части центральной консоли) 3-82
- 14 Гнездо электропитания (в нижней передней части центральной консоли) 3-83
- 15 Перчаточный ящик 3-88

Задние сиденья



1	Заднее сиденье	3-13
2	Детское автокресло	2-11
3	Ручка открывания задней двери	3-38
4	Кнопка стеклоподъемника заднего окна	3-21
5	Кнопка подогрева заднего сиденья	3-17
6	Порт зарядки USB (на задней стороне центральной консоли)	3-82
7	Задний подстаканник и подлокотник	3-87
8	Ремень безопасности заднего сиденья	2-6
9	Рычаг разблокировки спинки заднего сиденья	3-13

Багажное отделение

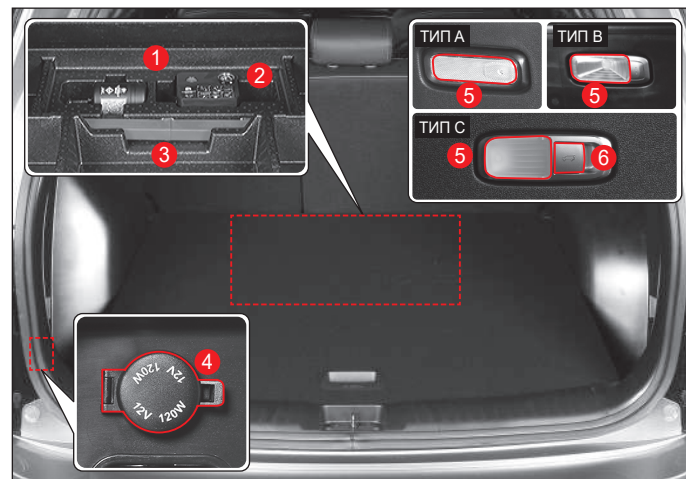

1	Ремонтный комплект для шин	5-9
2	Возимый комплект инструментов	5-2
3	Знак аварийной остановки	5-2
4	Гнездо электропитания (с левой стороны багажного отделения)	3-83
5	Лампа багажного отделения	3-50
6	Кнопка двери багажного отделения (правая сторона багажного отделения)	3-30

Моторный отсек

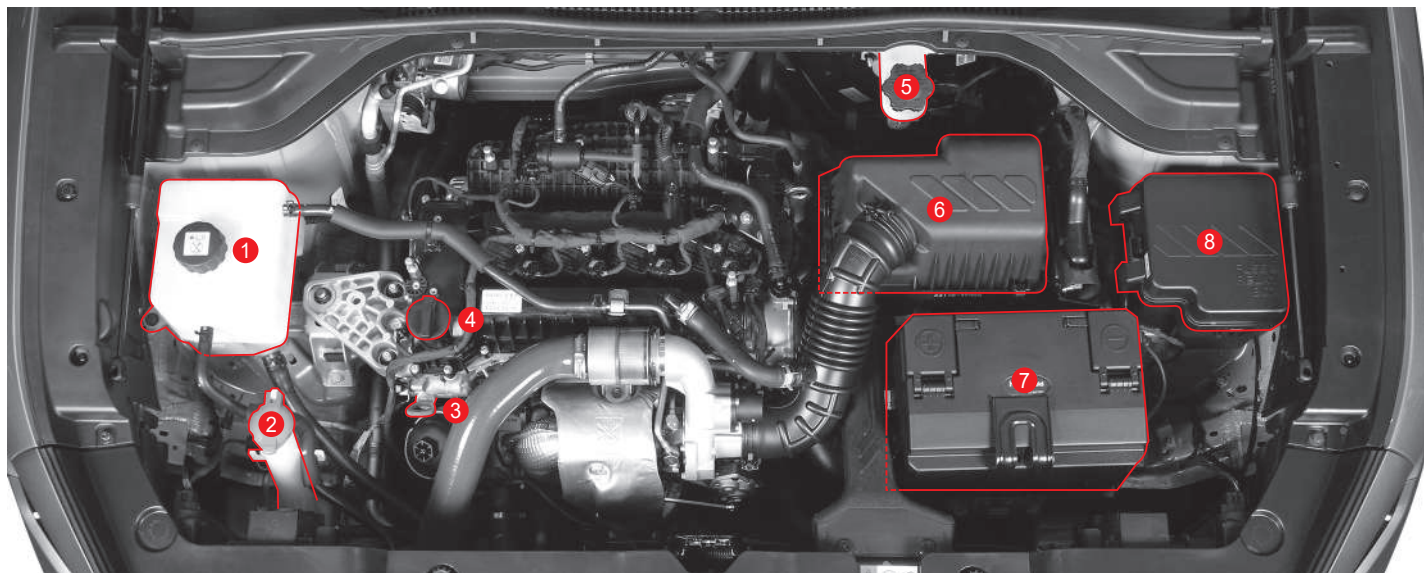

- | | | |
|---|---|---|
| 1 Расширительный бачок системы охлаждения двигателя 6-13 <ul style="list-style-type: none">• Проверка уровня охлаждающей жидкости 6-13 | 4 Маслозаливная горловина 6-9 <ul style="list-style-type: none">• Добавление и замена моторного масла 6-9 | 7 Аккумуляторная батарея 6-19 <ul style="list-style-type: none">• Проверка и замена аккумуляторной батареи 6-19 |
| 2 Горловина бачка омывателя 6-18 <ul style="list-style-type: none">• Проверка и долив жидкости омывателей 6-18 | 5 Бачок жидкости для тормозов и сцепления 6-17 <ul style="list-style-type: none">• Проверка жидкости для тормозов и сцепления 6-17 | 8 Коробка предохранителей и реле в моторном отсеке 6-24 <ul style="list-style-type: none">• Проверка и замена плавких предохранителей 6-25 |
| 3 Маслоизмерительный щуп 6-9 <ul style="list-style-type: none">• Проверка уровня моторного масла 6-9 | 6 Воздушный фильтр 6-15 <ul style="list-style-type: none">• Очистка воздушного фильтра и замена фильтрующего элемента 6-15 | |

Сигнальные и контрольные лампы

Изображение	Обозначение/страница
	Сигнальная лампа ремня безопасности2-2, 4-25
	Сигнальная лампа подушки безопасности 2-20, 4-25
	Сигнальная лампа системы контроля давления воздуха в шинах 4-31
	Сигнальная лампа иммобилайзера/смарт ключа 2-35, 4-26
	Сигнальная лампа давления моторного масла4-25
	Сигнальная лампа разрядки аккумуляторной батареи4-26
	Сигнальная лампа перегрева двигателя4-26
	Сигнальная лампа электроусилителя рулевого управления4-27

Изображение	Обозначение/страница
	Сигнальная лампа тормозной системы (система EBD) 4-27, 4-146
	Сигнальная лампа АБС (антиблокировочной системы) 4-28, 4-146
	Контрольная лампа включения стояночного тормоза (красная) 4-27, 4-146
	Сигнальная лампа (оранжевая) электронного стояночного тормоза (EPB) 4-29, 4-152
	Контрольная лампа «Проверьте двигатель»4-29, 5-7
	Контрольная лампа обогрева рулевого колеса4-30
	Контрольная/сигнальная лампа включения электронной системы курсовой устойчивости (ESC) .. 4-30, 4-148

Изображение	Обозначение/страница
	Контрольная лампа выключения ESC 4-30, 4-148
	Сигнальная лампа низкого уровня топлива4-31
	Сигнальная лампа автономной системы экстренного торможения (AEBS)4-31, 4-157
	Контрольная лампа выключения AEBS 4-32, 4-157
	Контрольная лампа включения освещения4-33
	Контрольная лампа включения передних противотуманных фар4-33
	Контрольная лампа SHB4-33
	Контрольная лампа дальнего света 4-34

Изображение	Обозначение/страница
	Сигнальная лампа аварийной сигнализации/ указателей поворота4-34
	Сигнальная лампа системы Hands-off4-35
	Сигнальная лампа открытой двери4-37
AUTO HOLD	Сигнальная/контрольная лампа AUTO HOLD ... 4-29, 4-155
	Контрольная/сигнальная лампа включения HDC 4-32, 4-151
	<p>Контрольная/сигнальная лампа LKAS (LDWS)</p> <ul style="list-style-type: none"> Система предупреждения о сходе с полосы (LDW) 4-32, 4-175 Система помощи следованию в полосе (LKA) 4-32, 4-180

Изображение	Обозначение/страница
WINTER	Контрольная лампа зимнего режима4-35
SPORT	Контрольная лампа режима SPORT4-35
	Контрольная/сигнальная лампа системы «старт-стоп»4-35
	Контрольная лампа выключения системы «старт-стоп»4-36
	Сигнальная лампа проверки полного привода (4WD CHECK)4-36
	Контрольная лампа ВКЛЮЧЕНИЯ блокировки дифференциала 4WD LOCK4-36
	Главный символ4-37

Изображение	Обозначение/страница
	Контрольная/сигнальная лампа системы удержания по центру полосы (CLKA) 4-33, 4-186
120 km/h	Превышение скорости (120 км/ч) (только GCC) 4-22, 4-37
	Контрольная лампа включения заднего противотуманного фонаря4-33
	Сигнальная лампа оповещения для привлечения внимания водителя (DAW) 4-38
	Сигнальная лампа неисправности системы оповещения для привлечения внимания водителя (DAW) 4-38

1. Информация об автомобиле и меры безопасности

Информация, полезная для безопасного и комфортного управления автомобилем и ухода за ним.

Информация об идентификации автомобиля, технические характеристики, проверки перед началом движения, меры безопасности во время движения и способы технического обслуживания автомобиля.

Установка РДА (регистратора данных об авариях) и предоставление информации

Автомобиль оснащен РДА (регистратором данных об авариях).

РДА — это устройство, регистрирующее и проверяющее информацию об управлении автомобилем (скорость автомобиля, ход педали тормоза, педали акселератора и т.д.) в течение определенного периода до и после происшествия, например, ДТП.

РДА помогает лучше понять аварийную ситуацию.

Предупреждения о потенциально опасных предметах, имеющих отношение к ремням безопасности



Предупреждение

При использовании потенциально опасных предметов, имеющих отношение к ремням безопасности, безопасность пассажиров серьезно нарушается. Запрещается использовать такие предметы.

Запрещается использовать заглушку для отключения сигнализации ремня безопасности



Если заглушка вставлена в пряжку ремня безопасности, то система считает, что ремень пристегнут, поэтому контрольная лампа ремня безопасности не горит.

Отсутствие ремня безопасности в аварийной ситуации — очень опасно.

Запрещается использовать ограничитель ремня безопасности



Будучи установленным на ремень, он мешает нормальной автоматической фиксации натяжителя и уменьшает эффективность работы ремня.

Запрещается использовать коврик для игровой комнаты



Расположенный на заднем сидении, коврик препятствует натяжению ремней безопасности, что очень опасно в аварийной ситуации.

Меры предосторожности от неаварийных ситуаций

 **Предупреждение** При неосторожном открытии и закрытии дверей можно серьезно травмировать части тела вследствие защемления или удара. Проявляйте осторожность.



- При неосторожном открывании и закрывании двери можно прищемить пальцы, удариться головой или другими частями тела и получить серьезную травму. Проявляйте осторожность при открывании и закрывании дверей, избегайте попадания в них частей тела.

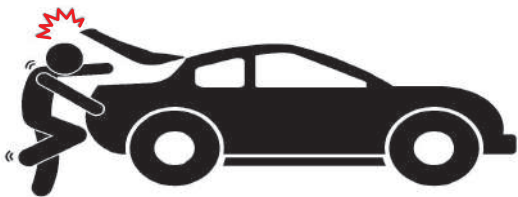

- При неосторожном открывании или закрывании багажника можно прищемить пальцы, удариться головой или другими частями тела и получить травму. Открывайте или закрывайте багажное отделение, убедившись в безопасности.
- Дверь багажника поднимается или опускается автоматически, когда находится ниже или выше определенного уровня. Проявляйте осторожность, избегайте удара дверью по лицу или голове и убирайте руки при закрытии багажного отделения.



- Закрывайте окна, убедившись в том, что руки или головы пассажиров не находятся в проеме окна. Особенно это касается детей, которые могут получить серьезную травму (например, удушье) вследствие защемления головы.
- Если вы продолжаете удерживать выключатель закрытия окна в поднятом положении, не пользуясь функцией автоматического закрытия одним нажатием, когда в нем что-то застряло, функция защиты от защемления не сработает.
- В частности, если в проеме окна находится часть тела ребенка, она не может оказать достаточного давления на стекло для срабатывания функции защиты от защемления. Обязательно проверяйте это перед закрытием окон.

Политики KGM направлены на всестороннюю защиту окружающей среды. Это также способ сохранить природные ресурсы, которые становятся основой выживания человека на земле, выполнять и гармонизировать потребности природы и человечества.

Вы можете внести вклад в защиту окружающей среды, управляя автомобилем экологически рациональным образом.

Расход топлива, частота вращения двигателя, переключение передач и износ тормозов и шин зависят от условий и стиля вождения.

Соблюдайте следующие условия и участвуйте в защите окружающей среды.

Условия вождения

- Избегайте коротких поездок, так как это в целом повышает расход топлива.
- Всегда проверяйте давление в шинах.
- Уберите из багажного отделения ненужные предметы.
- Следите за топливной эффективностью.
- Подвергайте автомобиль периодическим проверкам.



Стиль вождения

- Не нажимайте на педаль акселератора при запуске двигателя.
- Начинайте движение автомобиля медленно.
- Сохраняйте безопасную дистанцию до впереди идущего транспортного средства и ведите автомобиль внимательно.
- Избегайте частых ускорений и торможений.
- Избегайте резкого ускорения, торможения или останова.
- В ручном режиме своевременно переключайте передачи и не допускайте работы двигателя на повышенных оборотах (более чем на 2/3).
- Избегайте нагрева автомобиля во время остановки.
- Глушите двигатель при длительной остановке автомобиля.

Переработка

- Сведения о разработке экологически безвредной продукции и утилизации автомобилей находятся на сайте KGM: www.kg-mobility.com/en

1. СИСТЕМА КОНТРОЛЯ ДАВЛЕНИЯ В ШИНАХ

<p>CE (Знак европейского соответствия)</p>	<p>Компания KGM настоящим заявляет, что установленные на автомобиле аудиосистемы соответствуют обязательным требованиям и прочим применимым положениям директивы 1999/5/EC.</p>	<p>Европейский союз (EU)</p>
<p>FCC (Федеральная комиссия по связи США)</p>	<p>Модель: TSSSG4G5 и TSSRE4Db Идентификатор в FCC: OYGTSSRE4DB Каталожный №: 14778/DFRS19614/F-50 Данное устройство соответствует требованиям части 15 правил Федеральной комиссии по связи США. При его эксплуатации следует учитывать два аспекта:</p> <ol style="list-style-type: none"> (1) устройство может быть источником вредных помех; (2) устройство должно выдерживать воздействие помех, причем некоторые из них могут вызвать нарушение в его работе. <div style="border: 1px solid black; background-color: #f4a460; padding: 5px; text-align: center; margin: 10px 0;">  Предупреждение </div> <ul style="list-style-type: none"> • При внесении технических изменений без явного разрешения организации, отвечающей за соответствие, пользователь может быть лишен права на эксплуатацию оборудования. 	<p>США</p>
<p>CU TR (Технические регламенты Таможенного союза)</p>	<p>ЛОГОТИП</p>  <p>Сертификат в руководстве по эксплуатации для изделий определенного размера. Система контроля давления в шинах Модель: TSSRE4Db Устройство прошло все процедуры оценки соответствия, устанавливаемые техническими регламентами Таможенного союза.</p>  <p>Знак EAC в руководстве по эксплуатации для изделий определенного размера.</p>	<p>СНГ</p>



2. БРЕЛОК-КЛЮЧ/СКЛАДНОЙ

<p>FCC (Федеральная комиссия по связи США)</p>	<p>Идентификатор в FCC: DEO-MT-FLIP01 Данное устройство соответствует требованиям части 15 правил Федеральной комиссии по связи США.</p> <p>При его эксплуатации следует учитывать два аспекта:</p> <ol style="list-style-type: none"> (1) устройство может быть источником вредных помех; (2) устройство должно выдерживать воздействие помех, причем некоторые из них могут вызвать нарушение в его работе. <div data-bbox="268 527 671 721" style="border: 1px solid black; padding: 5px;"> <p style="text-align: center;">⚠ Предупреждение</p> <ul style="list-style-type: none"> • При внесении технических изменений без явного разрешения организации, отвечающей за соответствие, пользователь может быть лишен права на эксплуатацию оборудования. </div>	<p>США</p>
<p>TR (Технические регламенты)</p>	<p>ЛОГОТИП</p>  <p>Сертификат в руководстве по эксплуатации для изделий определенного размера.</p>	<p>СНГ</p>

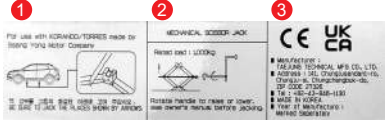
3. МАРКИРОВКА ДОМКРАТА

<p>CE (Знак европейского соответствия)</p>	<div data-bbox="999 188 1385 309">  </div> <ol style="list-style-type: none"> 1 Название модели 2 Максимальная допустимая нагрузка 3 Производитель домкрата <div data-bbox="999 434 1385 967" style="border: 1px solid black; padding: 10px;"> <p style="text-align: center;">⚠ Внимание</p> <ul style="list-style-type: none"> • При использовании домкрата включите стояночный тормоз. • При использовании домкрата заглушите двигатель. • Не ложитесь под автомобиль, поддерживаемый домкратом. • Обозначенные места под рамой • При поднятии автомобиля с помощью домкрата опорная плита домкрата должна быть расположена вертикально по отношению к точке подъема. • В автомобилях с механической коробкой передач следует включить передачу заднего хода или переместить рычаг переключения передач в положение P (парковка) в автомобилях с автоматической трансмиссией. • Домкрат следует устанавливать на твердой горизонтальной поверхности. </div>	<p>Европейский союз (EU)</p>
--	--	------------------------------

4. Compressor, Jack

CE	LOGO  (1) Description Model: CE certified parts (2) Representative: KGM European Parts Center B.V. (3) Address: IABC 5253&5254, 4814RD Breda, The Netherlands	EU
UKCA	LOGO  (1) Description Model: UKCA certified parts (2) Importer: KGM UK Ltd (3) Address: G Offices, Parsonage Road, Stratton St. Margaret, Swindon, Wiltshire SN3 4RN	UK

Идентификация автомобиля

Идентификационные номера, к которым относятся идентификационный номер автомобиля и номер двигателя, являются уникальной информацией об автомобиле. Имея на руках данную информацию, очень удобно делать запросы об автомобиле и заказывать запчасти и аксессуары.

Контрольная табличка

В контрольной табличке указаны данные, необходимые для правильной эксплуатации автомобиля: идентификационный номер автомобиля, давление в шинах, масса и цвет.

ТИП А

KG MOBILITY	
	kg
	kg
1	kg
2	kg
BODY PAINT COLOR	
DATE OF MANUFACTURE	
SsangYong European Parts Center B.V. Contact address: SMC 5251 & 5254, 4914RD Steen, The Netherlands	

ТИП В

KG MOBILITY	
UNWEIGHTED VEHICLE	KG
UNWEIGHTED PAINT	KG
UNWEIGHTED WEIGHT	KG
TOWING CAPACITY (MAX)	KG
REAR AXLE LOAD	KG
FRONT AXLE LOAD	KG
BODY PAINT COLOR	
DATE OF MANUFACTURE	

ТИП С

SsangYong Motor Co., Ltd.	
	kg
	kg
1	kg
2	kg
BODY PAINT COLOR	
DATE OF MANUFACTURE	
SsangYong European Parts Center B.V. Contact address: SMC 5251 & 5254, 4914RD Steen, The Netherlands	

ТИП D

SsangYong Motor Co., Ltd.	
UNWEIGHTED VEHICLE	KG
UNWEIGHTED PAINT	KG
UNWEIGHTED WEIGHT	KG
TOWING CAPACITY (MAX)	KG
REAR AXLE LOAD	KG
FRONT AXLE LOAD	KG
BODY PAINT COLOR	
DATE OF MANUFACTURE	

Контрольная табличка прикреплена к дверному порогу со стороны водителя (средняя стойка кузова).

Идентификационный номер автомобиля (VIN)

В идентификационном номере автомобиля (VIN) содержатся данные о модели автомобиля, стране производства и годе производства.



Это выгравировано на переднем крепежном элементе правого сиденья.

Табличка с номером VIN*

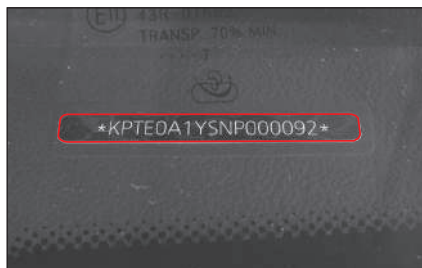

VIN отштампован наверху приборной панели.

Номер двигателя

Номер двигателя — это идентификационный номер, обозначающий тип топлива, тип двигателя, объем двигателя и т.д.

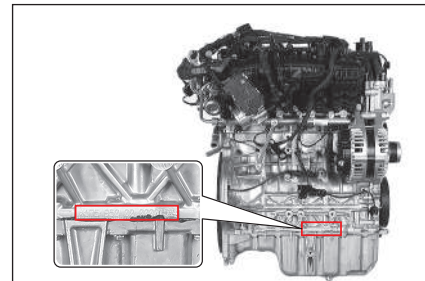

Бензиновый двигатель: номер двигателя отштампован на нижней части блока цилиндров со стороны впускного коллектора.

Габаритные размеры

Единица: мм

Вид спереди



Вид сверху

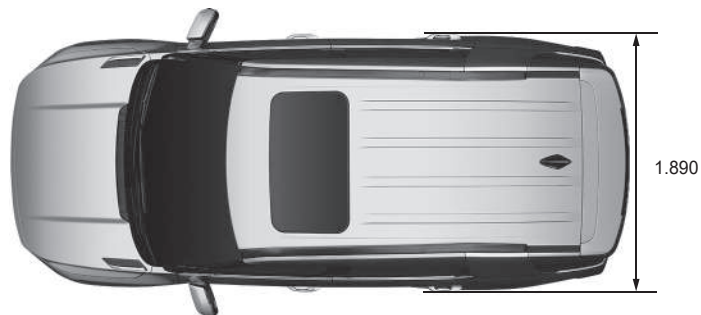

Вид сзади



Вид сбоку

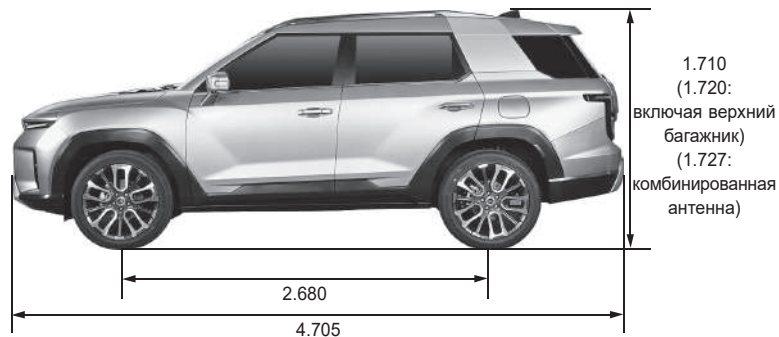

* () : Опция

ТЕХНИЧЕСКИЕ ХАРАКТЕРИСТИКИ (I)

* () Опция

Наименование		Бензиновый двигатель 1,5	
Общие	Полная длина (мм)	4705	
	Полная ширина (мм)	1890	
	Полная высота (мм)	1710 (1720: включая верхний багажник) (1727: комбинированная антенна)	
	Полная масса автомобиля (кг)	АКП	4WD: 2170, 2WD: 2080
		МКП	2WD: 2050
	Собственная масса автомобиля (кг)	АКП	4WD: 1718, 2WD: 1628
		МКП	2WD: 1598
Топливо	Бензин		
Вместимость топливного бака (л)	50 (EU), 47 (GEN)		
Двигатель	Двигатель	G15DTF	
	Количество цилиндров/степень сжатия	4 / 9,5:1	
	Рабочий объем (куб. см)	1497	
	Тип распределительного механизма	DOHC	
	Макс. мощность	120 kW (163PS) / 5000~5500 об./мин	
	Макс. крутящий момент	280 Nm / 1500~4000 об./мин	
	Обороты холостого хода	700 ± 50 об./мин	
	Система охлаждения	Жидкостное охлаждение / принудительная циркуляция	
	Заправочный объем ОЖ (л)	7,0	
	Тип смазки	Шестеренный насос, принудительная циркуляция	
	Макс. объем масла (л) (при поставке)	4,5	
Система турбонаддува и тип охлаждения	Турбокомпрессор с водяным охлаждением		

* () Параметры, вес транспортных средств, а также вес вместе с грузом основываются на максимальных значениях и зависят от вариантов и характеристик каждого конкретного транспортного средства.

ТЕХНИЧЕСКИЕ ХАРАКТЕРИСТИКИ (II)

* (): Опция

Наименование		Бензиновый двигатель 1,5	
Механическая коробка передач	Тип управления		Тип расположения рукоятки переключения — на полу
	Передаточное число	1-я	3,538
		2-я	1,913
		3-я	1,152
		4-я	0,829
		5-я	0,689
		6-я	0,587
	Передача заднего хода	3,000	
Автоматическая трансмиссия	Модель		Электронная 6-скоростная
	Тип управления		SBW
	Передаточное число	1-я	4,044
		2-я	2,371
		3-я	1,556
		4-я	1,159
		5-я	0,852
6-я		0,672	
	Передача заднего хода	3,193	
Раздаточная коробка	Модель		AWD
	Тип		Автоматически подключаемый
Сцепление (МКП)	Тип управления		Гидравлического типа (CSC)
	Дисковое		Одинарное сухого трения, диафрагменного типа

ТЕХНИЧЕСКИЕ ХАРАКТЕРИСТИКИ (III)

* (): Опция

Наименование			Бензиновый двигатель 1,5
Рулевой привод	Тип		Реечный механизм (EPS)
	Угол поворота	Внутренний	31,82
		Внешний	37,72
Задний мост	Тип приводных валов	Независимая подвеска	Шаровые шарниры
	Тип картера моста		Тип IRDA
Тормозная система	Тип главного цилиндра		Тандемный
	Тип усилителя		Вакуумный усилитель
	Тип тормозных механизмов	Передние	Дисковые
		Задние	Дисковые
	Стояночный тормоз		EPB
Подвеска	Передняя подвеска		Стойки Макферсона + винтовые пружины
	Задняя подвеска		Многорычажная + Пружинная
Система кондиционирования	Хладагент (объем)	ТИП А	R-1234yf (530 ± 30 г)
		ТИП В	R-134a (570 ± 30 г)
Электрооборудование	Тип/емкость аккумуляторной батареи (В, Ач)	ISG (система стоп-старт)	AGM / 12 - 70
		Без ISG	MF / 12 - 60
	Характеристики стартера (В - кВт)	ISG (система стоп-старт)	12 - 1,4
		Без ISG	12 - 0,9
	Характеристики генератора (В - А)		14V - 130A



Предупреждение

Неразрешенная модификация автомобиля, изменение конструкции и установка компонентов могут привести к повреждению автомобиля или несчастному случаю со смертельным исходом. В случае неисправности изделия в гарантийном ремонте будет отказано.

- Вы купили автомобиль с большим количеством высокоточных деталей, которые прошли проверку в многочисленных экспериментах и испытаниях. Все компоненты выполняют свои функции в тесном взаимодействии друг с другом.
- Самовольная модификация или изменение любой детали или установка неразрешенного устройства может привести к повреждению автомобиля и ухудшить работу, надежность и безопасность автомобиля. Это может привести к несчастному случаю со смертельным исходом.
- Кроме того, будет отказано в гарантийном ремонте модифицированной детали, а также в устранении проблемы, возникшей из-за модификации, даже в течение гарантийного срока.

Запрещается самостоятельная установка отдельных аксессуаров или дополнений к рабочим устройствам автомобиля.

- Самостоятельное удлинение рычага переключения передач или установка накладки на педаль акселератора или тормоза, предлагаемой на рынке, может привести к ошибке управления из-за изменения рабочего усилия автомобиля. В таком случае может произойти повреждение автомобиля, а также несчастный случай со смертельным исходом.

Запрещается модифицировать системы двигателя, привода и выхлопа.

- Запрещается самостоятельно менять предустановленное значение в системе подачи топлива, воздухозаборной, выхлопной и электрической системах, не заменяйте и не добавляйте нестандартные детали для повышения производительности двигателя или регулирования звука выхлопа. Это может привести к сокращению срока службы автомобиля. Это незаконно.
- В частности, установка оборудования для использования в качестве топлива нефтяного газа может значительно ухудшить ходовые качества автомобиля и сократить срок его службы. В этом случае гарантийные обязательства не будут распространяться не только на двигатель, но и агрегаты трансмиссии, а также на регулировку углов установки колес.

Не модифицируйте аудиосистему автомобиля и не устанавливайте дополнительные электронные устройства, в частности беспроводные средства связи, камеры заднего вида, ТВ-тюнеры и устройства дистанционного запуска.

- Система электрооборудования автомобиля (цели, предохранители) рассчитана на установку только определенного стандартного электрического и электронного оборудования.
- При одновременной установке дополнительных устройств наряду с уже имеющимися система может выйти из строя в результате перегрузки, кроме того, в результате короткого замыкания может произойти возгорание электропроводки.
- Помимо всего прочего, при сверлении кузова для установки антенны может быть повреждено защитное покрытие кузова, что вызовет коррозию металла.

Не устанавливайте нестандартные шины, диски и другие детали.

- Если вы устанавливаете шины, которые шире или больше указанных в технических характеристиках автомобиля, шины и соседние детали могут касаться друг друга и привести к износу и повреждению силового агрегата, когда вы поворачиваете руль или едете по грунтовой дороге.
- Кроме того, ходовые качества могут ухудшиться из-за увеличения расхода топлива и тормозного пути, вибрации кузова и ухудшения управляемости, и может произойти удар при переключении автоматической передачи.

- Более того, это может нарушить работу спидометра и одометра из-за отображения неправильной скорости движения или запаса хода, большего, чем на самом деле.
- При установке на колеса колпаков с целью улучшения внешнего вида тепло, выделяемое при трении в ходе торможения, может вызвать серьезные сбои в работе тормозных механизмов, образование паровых пробок. Это может привести к ухудшению тормозных качеств и серьезным проблемам.

Самостоятельно не производите работы по оборудованию панорамного люка и установке тонированных стекол.

- Если вы самостоятельно устанавливаете панорамный люк в крыше автомобиля, это может привести к повреждению защитного покрытия кузова и вызвать коррозию металла, а также привести к попаданию воды внутрь автомобиля в результате неплотного прилегания крышки люка.
- Установка тонированных стекол для отражения ультрафиолетовых лучей и улучшения внешнего вида автомобиля может привести к прохождению воды через уплотнитель. Не устанавливайте такие стекла.

Запрещается самостоятельно модифицировать напольное покрытие внутри автомобиля.

- Не устанавливайте вспомогательные предметы, например, коврики, на пол в автомобиле, для шумоизоляции или удобства очистки. Это может привести к повреждению различных блоков управления электронных систем и электропроводки. Нестандартное покрытие может создавать помехи для перемещения сидений вперед и назад.
- В этом случае система фиксации не сможет обеспечить надежного крепления сидений. Это может привести к серьезной аварии, если незафиксированные сиденья переместятся вперед или назад во время подъема в гору или спуска с горы.

Не меняйте сиденья на новые с другой функцией и не устанавливайте отдельный чехол для сиденья.

- На автомобилях одной и той же модели могут устанавливаться сиденья различного типа с различной электропроводкой.
- Установка новых сидений приведет к изменениям в схеме подсоединения компонентов системы электрооборудования. Это может стать причиной повреждения электронных устройств и вероятного возгорания из-за перегрузки в цепи.
- Кроме того, при замене обивки сидений могут быть повреждены элементы электронных систем, в том числе за счет обрыва проводов. Подобные нарушения могут привести к неисправностям системы обогрева и вентиляции сидений, возгоранию или повышенному шуму.

Запрещается устанавливать накладки на бампер или отбойники, предлагаемые на рынке.

- Если вы самовольно установили накладку на бампер или отбойник, то могут возникнуть такие проблемы, как трудность парковки и остановки из-за удлинения автомобиля, расход топлива из-за увеличения массы автомобиля и ржавчина в монтажных отверстиях. Кроме того, в случае столкновения из-за отсутствия амортизатора в накладке на бампер, можно получить серьезные травмы.

Не устанавливайте аксессуары, которые могут уменьшить сопротивление встречного потока воздуха, например, наклеиваемые наклейки, спойлеры, молдинги или защиту от ветра.

- Клеевой слой может повредить покрытие автомобиля. При сверлении автомобиля для установки молдинга и других функциональных изделий просверленный участок может заржаветь, или во время движения могут появиться ненормальные шумы.
- Если установленное оборудование плохо закреплено, это может привести к повреждению автомобиля или даже к аварии со смертельным исходом.

Проверки перед началом движения

Ежедневный технический осмотр



- Проверяйте автомобиль раз в день перед началом движения.
- Проверьте уровень охлаждающей жидкости, моторного масла, тормозной жидкости, омывающей жидкости и состояние ремней.
- Убедитесь в отсутствии утечек из аккумулятора и радиатора.
- Проверьте днище автомобиля на следы утечек масла и других жидкостей.
- Протрите лобовое стекло, заднее стекло, боковые зеркала заднего вида и внутреннее зеркало заднего вида.
- Проверьте работоспособность различных световых приборов.
- Убедитесь в отсутствии препятствий вокруг автомобиля, которые могут помешать движению.

Проверка подкапотного пространства



Проверка уровня охлаждающей жидкости



- Проверьте уровень охлаждающей жидкости на горизонтальной поверхности после охлаждения двигателя
- Убедитесь в том, что уровень жидкости находится между отметками «MAX» и «MIN» на бачке с этой жидкостью. Если уровень рядом с отметкой «MIN» или ниже ее, долейте жидкость.

Проверка уровня моторного масла



- Поставьте автомобиль на ровную поверхность, заглушите двигатель более чем на пять минут и проверьте уровень моторного масла.
- Убедитесь в том, что уровень масла находится между отметками «MAX» и «MIN» на маслостержне. Если уровень близок к метке «MIN» или ниже ее, долейте масло.

Проверка уровня тормозной жидкости (жидкость гидропривода сцепления)



Убедитесь в том, что уровень тормозной жидкости (жидкости гидропривода сцепления) находится между метками «MAX» и «MIN». Если уровень близок к метке «MIN» или ниже ее, долейте тормозную жидкость (жидкость гидропривода сцепления).

Проверка уровня омывающей жидкости

Проверьте уровень омывающей жидкости в бачке и при необходимости долейте.



Внимание

- Если уровень охлаждающей жидкости и различных масел падает ниже метки «MIN», обратитесь в авторизованный сервисный центр KGM для проверки автомобиля.

Проверка ремней

Запустите двигатель и убедитесь в отсутствии посторонних шумов.

Регулярно проверяйте состояние ремней в нашем сервисном центре в соответствии с планом технического осмотра и таблицей интервалов замены.

Проверка шин



Предупреждение

- Поддерживайте необходимое давление в шинах. Вождение на высокой скорости с низким давлением в шинах может привести к разрыву шины из-за эффекта стоячей волны и спровоцировать опрокидывание автомобиля.
- Проверьте затяжку гаек (болтов) колес. Неправильно затянутые гайки (болты) могут стать причиной аварии.
- Использование колес и шин другой размерности может ухудшить управляемость автомобиля и стать причиной серьезной аварии.
- Использование шин другой размерности может привести к нарушению работы рулевого колеса, повышенному расходу топлива, увеличению тормозного пути, вибрации, неправильной работе систем АБС/ESC или неравномерному износу шин. Также это может повредить силовой агрегат автомобиля.
- На все колеса устанавливайте только одинаковые шины одного производителя. В противном случае существует вероятность повреждения силового агрегата.

- Регулярно осматривайте протектор и борта шин на признаки износа, трещин или повреждений.
- Проверьте условия хранения запасного колеса и давление в нем. Всегда возите запасное колесо с собой. Установленное запасное колесо подлежит замене при первой же возможности.
- Проверьте состояние комплекта принадлежностей для экстренного ремонта шин. Возите с собой компрессор и емкость с герметиком.
- Ежедневно проверяйте давление и износ шин, при необходимости производите замену шин.



Что такое явление стоячей волны?

Явление стоячей волны — это возникновение складки в форме волны на шине с недостаточным давлением на высокой скорости движения.

Во время движения в шине возникают волновые колебания, причиной которых является повторяющийся процесс деформации и восстановления первоначальной формы шины. Но при движении с высокой скоростью в шинах с несоответствующим давлением воздуха волнообразная деформация распространяется по окружности за пределы пятна контакта шины с дорогой. Если такая ситуация повторяется, возникает явление стоячей волны.

Если этот эффект сохраняется в течение достаточно длительного периода времени, выделяется значительное количество тепла, и может произойти разрыв шины.

Осмотр приборной панели



Убедитесь в том, что все контрольные и сигнальные лампы на приборной панели горят штатно, когда зажигание находится в положении ON (включено).

Также убедитесь в том, что все контрольно-измерительные приборы (уровня топлива, спидометр, тахометр и др.) функционируют штатно.

Проверка стояночного тормоза.



Приведите в действие выключатель EPB (электрического стояночного тормоза) и проверьте звук срабатывания и рабочее состояние.

Если стояночный тормоз не работает, обратитесь в ближайший авторизованный сервисный центр KGM для проверки и ремонта автомобиля.

Проверка педалей

Проверьте работоспособность педали тормоза, педали сцепления и педали акселератора.

Если работа педали отличается от нормальной, обратитесь в ближайший авторизованный сервисный центр KGM для проверки и ремонта.

Уборка рядом с водителем с водительским сиденьем

Поддерживайте чистоту рядом с сиденьем водителя. Не оставляйте рядом с сиденьем предметы, которые могут помешать управлению автомобилем.

Каждый раз перед вождением убирайте посторонние предметы рядом с сиденьем водителя.



Предупреждение

- Пустая бутылка или вещь может оказаться под педалью и стать причиной аварии.
- Если коврик толстый или плохо закреплен, он может помешать работе педали и стать причиной аварии.

Рекомендованное положение водителя



Сохраняйте рекомендованное положение для безопасной и комфортной езды.

- Сядьте прямо на водительское сиденье, опираясь бедрами на подушки сиденья.
- Отрегулируйте положение и высоту водительского сиденья так, чтобы было удобно нажимать на педаль тормоза (педаль сцепления) до упора.
- Опираясь спиной на спинку сиденья, отрегулируйте положение и высоту спинки и рулевого колеса так, чтобы вы могли положить кисти рук на верхнюю часть рулевого колеса.
- Отрегулируйте высоту подголовника таким образом, чтобы его центр находился на уровне глаз водителя.



Предупреждение

- Не управляйте автомобилем в шлепанцах или обуви на высоких каблуках, которые могут мешать вождению. Такая обувь может мешать ходу педали акселератора или тормоза и стать причиной аварии.

Регулировка сиденья, подголовника, рулевого колеса и зеркал

- Перед вождением отрегулируйте сиденье, подголовник, рулевое колесо и зеркала.
- Если рулевое колесо регулируемое, поднимите или опустите его на высоту, удобную для управления автомобилем.
- Отрегулируйте задние стекла, боковые зеркала и внутреннее зеркало заднего вида на нужный угол, гарантирующий хороший задний обзор.



Предупреждение

- Если во время вождения необходима дополнительная регулировка, обязательно остановите автомобиль в безопасном месте и выполните регулировку. Регулировка во время вождения может помешать управлению автомобилем и стать причиной аварии.

Правильное использование ремня безопасности

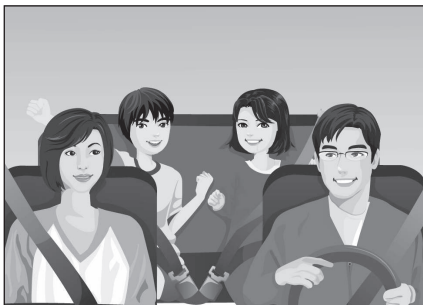

- Убедитесь в том, что все в автомобиле пристегнуто ремнями безопасности.
- Пристегнутое ремнем безопасности тело должно плотно прилегать к подушке сиденья.
- Ребенок, который не может быть пристегнут, должен сидеть на заднем сиденье в детском удерживающем устройстве.
- Если в автомобиле есть механизм регулировки высоты плечевого ремня, отрегулируйте ремень в соответствии с типом вашего тела.



Предупреждение

- Не продевайте ремень под руку.



- Один ремень безопасности предназначен для одного человека. Двое или больше человек не должны пристегиваться одним ремнем безопасности.



- Не используйте зажимы и закладки для ремня безопасности.



- Вставляйте защелку ремня безопасности только в соответствующую пряжку.





Опасность

Управление автомобилем в состоянии наркотического или алкогольного опьянения, а также в утомленном состоянии запрещено!



- Избегайте управления автомобилем в состоянии наркотического опьянения. Это нарушение закона, которое может быть более опасным, чем вождение в состоянии опьянения, в зависимости от типа и дозы наркотика.
- Избегайте управления автомобилем в состоянии алкогольного опьянения. Под влиянием алкоголя снижается концентрация и внимание, угрожая безопасности управления автомобилем. Управление транспортным средством в состоянии алкогольного опьянения является незаконным и ставит под угрозу жизни других участников дорожного движения.

- Проявляйте внимательность при управлении автомобилем. Пользование мобильным телефоном, навигационной системой, просмотр ТВ или прием пищи во время управления автомобилем могут отрицательно сказаться на вашей концентрации и увеличить риск аварии. В частности, пользование мобильным телефоном и просмотр ТВ во время управления автомобилем запрещены законом и являются угрозой безопасности. При необходимости остановитесь или припаркуйтесь в безопасном месте и воспользуйтесь нужным вам устройством.
- Избегайте управления автомобилем в утомленном состоянии. Длительное вождение без отдыха вызывает сонливость, которая может привести к аварии. Для безопасности отдыхайте хотя бы каждые 2 часа.



Предупреждение

Предупреждения о подушке безопасности

- Система подушек безопасности является дополнительным средством защиты. Правильно пристегнутый ремень до минимума снижает риск получения травм.
- Не допускайте ударных воздействий на подушку безопасности рукой или предметами. Подушка может сработать.
- Запрещается закрывать места расположения подушек безопасности различными предметами, наклейками и другими аксессуарами. Эти предметы могут стать причиной получения травм во время раскрытия подушек.

- Пассажиры, рост которых ниже 140 см, должны сидеть на заднем сиденье. В противном случае они могут получить травмы во время раскрытия подушек безопасности.
- Удерживающие устройства для младенцев и детей должны устанавливаться на первом ряду задних сидений. Установка устройств на переднем сиденье может привести к тяжелой травме или смерти при раскрытии подушки безопасности.
- Домашние животные должны пристегиваться на заднем сиденье специальными устройствами удерживающими устройствами. Домашнее животное на переднем сиденье может быть травмировано при раскрытии подушки.
- При раскрытии подушки ее компоненты могут нагреваться до высокой температуры.
- Сработавшая подушка безопасности не может быть использована повторно. Пожалуйста, замените ее.
- Система подушек безопасности подлежит проверке или замене через 10 лет после установки, даже если она исправна. Проверкой и заменой системы подушек безопасности должны заниматься профессиональные технические специалисты в авторизованных сервисных центрах KGM.
- Запрещается самовольно вносить изменения в конструкцию подушек безопасности и их компонентов. Запрещается подключать те или иные сторонние электрические устройства к системе подушек безопасности.

! Предупреждение

Предупреждения относительно младенцев, детей, пожилых людей или беременных женщин



- Ни в коем случае не оставляйте младенца, маленького ребенка или пожилого человека в автомобиле без присмотра. Случайное касание того или иного устройства в автомобиле может привести к несчастному случаю. Летом в автомобиле с закрытыми дверями и окнами быстро поднимается температура в салоне, которая несет с собой риск удушья.
- Не допускайте детей до ключа зажигания, различных выключателей, кнопок и дополнительных устройств без разрешения. Это может стать причиной неисправности автомобиля или даже несчастного случая. Дети могут получить травмы, будучи зажатыми дверью, окном или панорамным люком.
- Не перевозите младенцев, детей и стариков на переднем сиденье. Удар при срабатывании подушки безопасности может привести к тяжелой травме или смерти. Младенцу или маленькому ребенку следует быть пристегнутым ремнем безопасности или удерживающим устройством на заднем сиденье в сопровождении взрослого.

! Предупреждение

Младенец или маленький ребенок должен находиться на заднем сиденье в удерживающем устройстве.



- Младенец или маленький ребенок должен находиться на заднем сиденье под присмотром взрослого человека.
- Младенец или маленький ребенок должен находиться в удерживающем устройстве или быть пристегнут ремнем безопасности. В противном случае есть риск тяжелой травмы или смерти при резком торможении или столкновении автомобиля.
- Включите систему блокировки задних дверей, чтобы дети, сидящие на заднем сиденье, не могли открыть задние двери.
☞ См. «Защитный замок задних дверей» (стр.3-5)

! Предупреждение

Не спите в закрытом, непрветриваемом автомобиле



- Ни в коем случае не спите в припаркованном автомобиле с закрытыми окнами. В частности, если спите с включенным кондиционером или отопителем, вы можете задохнуться из-за нехватки кислорода.
- Если вы спите в закрытом пространстве с работающим двигателем, выхлопной газ может попадать в салон автомобиля, подвергая вас риску удушья.
- Во время сна вы можете случайно коснуться рычага переключения передач или педали акселератора, в результате чего произойдет несчастный случай.
- Если вы непрерывно нажимаете на педаль газа во время сна, двигатель и выхлопная система могут перегреться, что приведет к пожару.



Предупреждение

Запрещается ездить с открытыми дверями или дверью багажного отделения



- Запрещается ездить с открытыми дверями. Пассажир может выпасть из автомобиля и получить серьезную травму.
- Если во время передвижения случайно нажать на ручку открывания двери, может произойти серьезная авария. Не разрешайте пассажирам, особенно детям, держаться за ручку открывания двери во время движения автомобиля.
- Избегайте движения с открытой дверью багажного отделения. Выхлопные газы могут попасть в салон и вызвать отравление.
- Если вы ведете автомобиль с открытой дверью багажного отделения, из него может выпасть тот или иной предмет, что может привести к аварии.



Предупреждение

Запрещается выставлять руки и другие части тела наружу через окна и панорамный люк



- Во время движения или остановки запрещается выставлять руки, голову и другие части тела наружу через окна и панорамный люк. Вы можете получить травму от проезжающего мимо транспортного средства или препятствия.
- В частности, не допускайте, чтобы дети выставляли руки или голову через окно. То же самое касается и животных.



Предупреждение

Будьте осторожны при использовании стеклоподъемника, избегайте попадания частей тела в проем окна.



- Используйте стеклоподъемник, только убедившись, что все пассажиры в безопасности.
- Перед закрытием окна убедитесь, что пассажир убрал из окна руки, голову и другие части тела. Предупредите его о том, что собираетесь закрыть окно.
- Если на заднем сиденье находится маленький ребенок, нажмите на кнопку блокировки окон, чтобы он не смог открыть задние окна.
 См. «Функция блокировки окна заднего сиденья» (стр.3-22)

Предупреждение

Перед выходом из автомобиля убедитесь в отсутствии приближающихся транспортных средств и пешеходов



- Перед выходом из автомобиля убедитесь, что к нему ни сзади, ни спереди не приближается то или иное транспортное средство или пешеход. В частности, если открыть дверь, не обратив внимания на приближающееся сзади транспортное средство или мотоцикл, может произойти авария с повреждением автомобиля причинением травм.
- Предупредите пассажиров, чтобы они огляделись вокруг перед тем, как открывать дверь.

Предупреждение

Безопасная парковка и остановка

- Никогда не оставляйте младенца или ребенка без присмотра в автомобиле с закрытыми дверями и окнами после парковки или остановки. Температура в салоне может повыситься, что приведет к удушью или несчастному случаю.
- Всегда включайте стояночный тормоз во время парковки или остановки. Даже плоская площадка может иметь наклон. Переведите рычаг переключения передач в положение P (парковка) и всегда включайте стояночный тормоз.
- Не останавливайтесь и не паркуйтесь на наклонной дороге. Тормозная система может выйти из строя, и автомобиль начнет движение.
- Когда ты паркуешься на дороге на склоне холма, убедитесь в том, что включили стояночный тормоз, и положите блоки под колеса или поверните колеса автомобиля в сторону стены.
- В это время для автомобилей, оснащенных автоматической коробкой передач, установите рычаг переключения передач в положение P (парковка). А на автомобилях с механической коробкой передач установите рычаг переключения 1-я передача (подъем) или R (спуск) положение.
- Для автомобиля с автоматической коробкой передач не используйте положение P (парковка) в качестве альтернативы стояночному тормозу, убедитесь, что стояночный тормоз надежно включен во время парковки.

- Не паркуйтесь и не останавливайтесь в месте, где есть воспламеняющиеся материалы. Нагретая выхлопная труба может вызвать пожар.
- Если задняя сторона автомобиля слишком близко расположена к стене, прогрев автомобиля длительное время или работа двигателя вхолостую на высоких оборотах может привести к обесцвечиванию стены или возгоранию от выхлопных газов высокой температуры. Выдерживайте соответствующее расстояние.
- Если возможно, не паркуйте автомобиль во влажном или плохо вентилируемом месте.

Предупреждение

Правильный прогрев двигателя

- Начинайте движение после нормального прогрева двигателя. Движение сразу после запуска двигателя может сократить ожидаемый срок службы двигателя.
- Прогревайте двигатель до тех пор, пока указатель температуры охлаждающей жидкости не начнет двигаться. Период прогрева может варьироваться в зависимости от температуры снаружи автомобиля.
- Во время прогрева не нажимайте на педаль акселератора и не повышайте резко обороты двигателя. Это может повредить двигатель.
- Не прогревайте двигатель сверх меры. Это повышает расход топлива и ведет к загрязнению воздуха.
- Не прогревайте двигатель в замкнутом пространстве. Выхлопные газы могут попасть в салон и вызвать отравление.



Предупреждение

Не глушите двигатель во время движения

- Не глушите двигатель во время движения. От этого поворачивать руль станет тяжелее, ухудшится эффективность торможения, что крайне опасно.

Однако если необходимо заглушить двигатель в аварийной ситуации во время движения в результате аварии или повреждения автомобиля, выполните следующее.

☞ См. «Остановка двигателя во время движения (в аварийной ситуации)» (стр.4-4)

Не допускайте резкого трогания с места, ускорения или торможения

- Резко не начинайте движение, не ускоряйте и не тормозите автомобиль. Это может привести к увеличению расхода топлива или к ДТП.
- Ускоряйтесь и тормозите плавно.

Движение по грунтовым и горным дорогам

- Перед началом движения проверьте дорожные условия, чтобы заранее видеть, заканчивается ли дорога неожиданно или есть достаточно места для разворота в случае необходимости.
- По песчаным или сухим дорогам, преимущественно грунтовым, автомобиль может легко скользить. Поддерживайте низкую и равномерную скорость.
- Двигайтесь осторожно на горных дорогах, так как внешняя часть дороги опасна своим обрушением.
- При движении на спуске переключитесь на пониженную передачу и двигайтесь медленно, применяя торможение двигателем.



Предупреждение

В высокогорных районах

- Устойчивость работы дизельного двигателя не гарантируется в высокогорных районах свыше 2500 м. В таком районе допускается короткая поездка, например, проезд туннеля. Однако не совершайте длительных поездок в таком районе. Если вы ведете автомобиль на очень большой высоте долгое время, возможно повреждение двигателя. Мощность двигателя, подъемпреодолеваемость и выбросы зависят от высоты.

Движение по заснеженной или обледеневшей дороге

- По возможности двигайтесь медленно.
- Поскольку тормозной путь длиннее обычного, поддерживайте необходимую дистанцию до впередиидущего транспортного средства.
- Резкое ускорение или торможение может привести к заносу и ДТП.
- При движении по замерзшей или скользкой дороге тормозите правильно и используйте торможение двигателем. Резкое торможение двигателем может привести к заносу и ДТП.
- Нажимайте на тормоз после замедления автомобиля, вызванного торможением двигателем.
- Используйте зимние шины для более безопасного вождения при движении по заснеженным или обледеневшим дорогам.



Предупреждение

Движение по песчаной или грязной дороге

- Поддерживайте скорость настолько низкую и постоянную, насколько это возможно.
- Резкое ускорение или остановка при движении может привести к застреванию автомобиля в песке или грязи.
- Если автомобиль застрял в песке или грязи, подложите камень или доску под колеса и трогайтесь с места. Или медленно нажимайте на педаль акселератора и трогайтесь, используя инерцию, раскачивая автомобиль вперед-назад.
- Если вы чрезмерно нажимаете педаль газа для трогания с места на песке или грязи, шины могут скользить, приводя к повреждению коробки передач и соответствующих систем привода. Если возможно, отбуксируйте автомобиль другим транспортным средством.



Предупреждение

Движение на подъеме и спуске

- Переключитесь на пониженную передачу в соответствии с дорожными условиями.
- Если резко затормозить двигателем при движении на подъеме или спуске, двигатель может быть поврежден. Сбросьте скорость и переключитесь на пониженную передачу.
- На затяжных спусках нажимайте одновременно на педаль тормоза и используйте торможение двигателем. От длительного нажатия на педаль тормоза на затяжном спуске может перегреться тормозная система, снижая эффективность торможения и приводя к ДТП.



Предупреждение

Движение по дороге, залитой водой, или по реке

- По возможности избегайте пересечения дороги, залитой водой, или реки. Попадание воды в двигатель или электрические системы может привести к серьезному повреждению автомобиля.
- Если все же необходимо пересечь дорогу, залитую водой, или реку, выберите самый мелкий участок, где выхлопная труба не будет погружена в воду, и медленно пересекайте с постоянной скоростью.
- Перед пересечением реки выйдите из автомобиля и проверьте дно реки. Не пересекайте в месте, где дно песчаное или покрыто большими камнями.
- Если несколько автомобилей пересекают реку вместе, то место, пройденное первым автомобилем, может стать более труднопреодолимым. По возможности пересекайте по другому месту.

Предупреждения по пересечению

- Если двигатель заглох при пересечении дороги, залитой водой, или реки, не пытайтесь запустить двигатель, а отбуксируйте автомобиль.
- Обращайте особое внимание на недопущение попадания воды в двигатель через воздухоочиститель.
- Никогда не переключайте передачи при пересечении дороги, залитой водой, или реки.

Проверка автомобиля после пересечения

- Если вода попадает в тормозную систему, эффективность торможения ухудшится. После пересечения дороги, залитой водой, или реки, двигайтесь медленно и несильно нажмите на педаль тормоза несколько раз. Двигайтесь нормально после просушки тормозных дисков теплом от трения и проверки эффективности тормозов.
- Проверьте детали на днище автомобиля в местах впрыска масла и жидкостей. При обнаружении тех или иных проблем немедленно направьте автомобиль на проверку.
- Проверьте световые и другие электрические приборы и при необходимости замените их.
- Убедитесь в отсутствии повреждений кузова и днища автомобиля. При обнаружении тех или иных проблем немедленно направьте автомобиль на проверку.
- Отмойте сильные загрязнения с автомобиля, чтобы не допустить коррозии кузова.



Предупреждение

Во время движения запрещается разговаривать по мобильному телефону и смотреть ТВ

- Разговор по мобильному телефону или просмотр ТВ во время движения отвлекает от дорожной обстановки и может привести к ДТП. При необходимости остановите автомобиль с соблюдением правил безопасности и продолжите разговор по телефону.



Предупреждение

Движение по автомагистрали

- Перед поездкой узнайте погоду и проверьте уровень топлива, тормозную систему, систему охлаждения, уровень износа шин и давление в них и тщательно проведите обслуживание автомобиля.
- После начала движения по возможности едьте с малой скоростью не менее двух километров.
- Всегда соблюдайте скоростной режим и не двигайтесь слишком быстро.
- Поддерживайте соответствующую безопасную дистанцию до впередиидущего транспортного средства.
- Если погода плохая, поддерживайте более чем в два раза большую безопасную дистанцию, чем обычно, и снизьте скорость более чем наполовину.
- Не нагружайте автомобиль ненужными вещами.
- Для поддержания наилучшего состояния автомобиля периодически проверяйте и обслуживайте его.

Пересечение перекрестка или железнодорожного переезда

- Остановитесь перед перекрестком или железнодорожным переездом, убедитесь в безопасности проезда, а затем без лишнего промедления пересеките его на низкой передаче, по возможности, не переключая скорость.
- Если двигатель заглох в середине перекрестка или железнодорожного переезда, немедленно передвиньте автомобиль в безопасное место. Если необходимо, попросите окружающих помочь.



Предупреждение

Избегайте резких поворотов рулевого колеса

- Если резко повернуть рулевое колесо, состояние автомобиля может стать неустойчивым, что может привести к ДТП.

Не прогревайте двигатель и не проверяйте автомобиль в замкнутом пространстве

- Не прогревайте двигатель и не проверяйте автомобиль в плохо проветриваемом помещении или помещении без доступа воздуха или плохо вентилируемом. Выхлопные газы автомобиля могут вызвать отравление.

Торможение двигателем

- При движении по длинному спуску одновременно нажимайте на педаль тормоза и используйте торможение двигателем. Когда вы переключаетесь на пониженную передачу в соответствии с условиями вождения, начинается торможение двигателем.
- Чрезмерное использование педали тормоза может привести к потере эффективности или появлению паровой пробки из-за перегрева тормозной системы, что ведет к резкому снижению эффективности торможения.

Что такое резкое снижение эффективности торможения?

Резкое снижение эффективности торможения — это снижение усилия торможения из-за уменьшения силы трения, вызванного ростом температуры на поверхности тормоза из-за длительного нажатия на педаль тормоза на затяжном спуске.

Что такое паровая пробка?

Частое использование рабочей тормозной системы при движении на затяжном спуске может привести к образованию воздушных пузырьков в тормозных цилиндрах и шлангах. В результате давление жидкости в гидроприводе не увеличивается и не подается к тормозным механизмам, несмотря на то, что педаль тормоза нажата полностью.



Предупреждение

Предупреждения об установке аксессуаров

- Не вешайте лишние аксессуары и другие предметы на окна автомобиля. Посторонние предметы могут создавать помехи при управлении автомобилем. Кроме того, некоторые предметы могут создавать эффект линзы (увеличительного стекла) и привести к возникновению пожара или непредвиденной аварии.

Будьте осторожны при проверке охлаждающей жидкости

- Во избежание ожогов не снимайте крышку расширительного бачка системы охлаждения двигателя в моторном отсеке при горячем двигателе. При снятии крышки возможен выброс горячей жидкости или пара, что может привести к ожогам, в том числе лица и рук.

Не перевозите опасные вещества

- Не храните в автомобиле легковоспламеняющиеся вещества, такие как бензин, бутан или одноразовые газовые зажигалки, а также взрывчатые материалы. При повышении температуры контейнер может взорваться и стать причиной пожара.



Предупреждение



Не снимайте крышку расширительного бачка системы охлаждения двигателя при горячем двигателе и радиаторе. При снятии крышки возможен выброс горячей охлаждающей жидкости из системы охлаждения, что может привести к серьезным травмам.



Внимание

Предупреждения о вентиляции автомобиля

- В салоне нового автомобиля, приобретенного в течение 1 года, могут скапливаться летучие органические соединения (ЛОС), вредные для организма человека. В частности, длительное вождение автомобиля под прямыми солнечными лучами или без надлежащей вентиляции может вызвать головные боли, головокружение или тошноту.
- Включите режим притока свежего воздуха или периодически открывайте окна, чтобы проветрить салон автомобиля для хорошего самочувствия пассажиров и поддержки комфортной среды в салоне.



Внимание

Функция защиты системы (задержка отклика на нажатие педали акселератора)

- Во время движения не нажимайте одновременно педали акселератора и тормоза. Это может повлиять на трансмиссию автомобиля и вызвать задержку отклика на нажатие педали акселератора.
- Этот эффект возникает в результате срабатывания функции, защищающей систему автомобиля. Для устранения данного эффекта необходимо однократно нажать и отпустить педаль акселератора без нажатия педали тормоза.

Размещение огнетушителя

- Огнетушитель является обязательным средством для раннего тушения пожара. Мы рекомендуем приобрести его в магазине противопожарного оборудования и возить в автомобиле.

Авторизованные сервисные центры KGM и партнеры по техническому обслуживанию

Выполняйте проверку состояния и ремонт автомобиля только в авторизованных сервисных центрах KGM и у партнеров по техническому обслуживанию. Гарантийный ремонт будет недоступен, и гарантийные обязательства не будут распространяться на автомобиль, если он обслуживался в других сервисных центрах или мастерских.

Предупреждения о разрядке аккумуляторной батареи при подключении источника бесперебойного питания к черному ящику

Если автомобиль не эксплуатируется в течение длительного периода времени, но к черному ящику подключен источник бесперебойного питания, аккумуляторная батарея автомобиля может разрядиться.

Выключите черный ящик, если вы не планируете ездить на автомобиле в течение длительного периода времени.

Длительная стоянка

Этот режим предназначен для предотвращения разряда аккумуляторной батареи автомобиля. Установите его на приборной панели и используйте при необходимости.

Во время настройки поиск смарт-ключа

прекращается для минимизации энергопотребления, а некоторые функции ограничены.

Правильная обкатка нового автомобиля

Новому автомобилю обкатка не требуется. Тем не менее, условия вождения в течение первой 1000 км пробега значительно влияют на срок службы и рабочие характеристики автомобиля. Во время вождения в течение этого времени обратите внимание на следующие моменты.

- Перед началом движения дайте двигателю прогреться до нормальной рабочей температуры.
- Избегайте набора скорости, резкого ускорения и внезапного торможения, а также работы двигателя на холостом ходу в течение длительного времени.
- Переключайте передачи в соответствии со скоростью движения.
- Не допускайте перегрузок двигателя во время движения на уклонах.
- Не буксируйте прицеп в течение первой 1000 км пробега.
- В течение первой 1000 км буксировки прицепа не превышайте скорость 80 км/ч и не ездите с полностью нажатой педалью акселератора. В этом случае двигатель и его компоненты могут быть повреждены из-за перегрузки.
- Регулярно проверяйте уровень моторного масла в течение первых 5000 км пробега и по мере необходимости доводите уровень масла до нормы.

Использование оригинальных запасных частей

Безопасная эксплуатация автомобиля и реализация всех его технических возможностей возможна только при использовании оригинальных запасных частей. Гарантийный ремонт не предоставляется в случае неисправностей, возникших в результате использования неоригинальных запасных частей.

Оригинальные запасные части можно идентифицировать по голограмме и наклейке с каталожным номером.



Внимание

- Гарантийные обязательства не распространяются на неисправности, возникшие в результате использования неоригинальных запасных частей KGM.
- Вы можете определить настоящие оригинальные запчасти KGM по голограмме.

Мойка автомобиля

Во избежание коррозии необходимо незамедлительно вымыть автомобиль после проезда по побережью (дороге с солевым покрытием), по дороге, обработанной хлоридом кальция, по области выброса дыма и каменноугольной смолы, по пыльной или грязной дороге, а также после попадания на лакокрасочное покрытие сока растений, экскрементов насекомых и птичьего помета.

- Избегайте попадания на автомобиль прямых солнечных лучей, всегда мойте автомобиль в тени. Если автомобиль был припаркован в солнечном месте, перед мойкой дайте ему остыть.
- Смойте пыль с автомобиля прохладной водой.
- Вымойте автомобиль раствором моющего средства и прохладной воды сверху вниз с помощью мягкой щетки, губки или ткани.
- Осторожно удалите частицы грязи, чтобы не повредить лакокрасочное покрытие.
- Все царапины или повреждения покрытия следует заретушировать для предотвращения коррозии.
- Удалите влагу сухой и мягкой тканью.
- После мойки проверьте работу тормозов при езде на низкой скорости, после чего можно вернуться к нормальной скорости.



Внимание

- Будьте осторожны, чтобы не повредить воздушный спойлер при мойке автомобиля в автоматической мойке.
- Во время мойки днища или выхлопной трубы автомобиля водой (в т.ч. с помощью аппарата высокого давления) соблюдайте осторожность, чтобы не повредить датчики и разъемы, подключенные к выхлопной трубе, и предотвратить попадание воды внутрь. Гарантийные обязательства не распространяются на любые последующие неисправности.
- Избегайте мойки автомобиля водой при горячих тормозных дисках. Горячие тормозные диски могут быть деформированы или повреждены при контакте с водой.
- По возможности избегайте мойки под высоким давлением для сохранения и поддержки рабочих характеристик автомобиля.
- Мойка под высоким давлением может привести к повреждению компонентов и датчиков, установленных снаружи автомобиля, и окрашенных поверхностей панелей. В частности, избегайте попадания воды на электроприборы и датчики на днище автомобиля.
- В случае использования аппарата высокого давления, обеспечьте достаточное пространство между пистолетом высокого давления и автомобилем. Когда водяной пистолет находится слишком близко, высокое давление водяной струи может привести к повреждению окрашенных поверхностей панелей или к неисправности датчиков на бампере.



- Не используйте абразивную восковую пасту или жесткие чистящие средства, например, стальную вату, так как они могут поцарапать кузов и бампер автомобиля.
- Избегайте мойки подкапотного отсека с помощью жидких материалов, например, воды и восковой пасты. Проникновение воды внутрь двигателя через электроприборы (датчики) или воздухопроводы, расположенные на подкапотном отсеке, может привести к сбоям в управлении автомобилем или полностью вывести управление из строя.

Мойка бампера

- Удалите частицы грязи мягкой губкой.
- Если на бампере есть следы моторного масла или смазочных материалов, смойте их мыльной водой.



Внимание

- Не используйте для очистки бампера или кузова абразивную восковую пасту или щетку. В этом случае можно повредить бампер или окрашенные поверхности кузова автомобиля.

Мойка колес

Мойте колеса после движения по дорогам, посыпанным солевой смесью, чтобы избежать коррозии колес.



Внимание

- Не используйте абразивные чистящие средства, полироли, растворители, проволочные и высокоскоростные щетки, поскольку они могут повредить поверхность колеса.
- Использование кислотных или щелочных моющих средств может привести к повреждению окрашенных поверхностей колеса, поэтому для очистки колес используйте нейтральные моющие средства.
- Использование сильных чистящих средств может привести к изменению цвета поверхности колеса. Используйте только натуральные чистящие средства. Колесо с нарушением цветности из-за небрежного обращения не подлежит бесплатному гарантийному ремонту.

Предупреждения о полировке автомобиля

- Перед нанесением воска удалите пыль или влагу с автомобиля.
- Нанесите небольшое количество воска на мягкую ткань, обработайте им весь кузов автомобиля и потрите широкие области в одном направлении для их полировки.
- После нанесения воска полностью удалите остатки воска с кузова автомобиля.



Внимание

- Не полируйте и не мойте кузов автомобиля с помощью абразивной восковой пасты. В этом случае можно повредить окрашенные поверхности кузова автомобиля.

Чистка и обслуживание стекол

- Очистите внутренние и наружные поверхности стекол с помощью стеклоочистителя и мягкой ткани.
- Будьте осторожны во время очистки стекол, чтобы не повредить токоведущие дорожки обогревателя стекла.
- Во время автоматической мойки автомобиля покрывающее вещество (воск), содержащееся в чистящих жидкостях, может прилипнуть к стеклянной поверхности, и его нелегко отереть после высыхания. Распылите жидкость омывателей и включите стеклоочистители два-три раза, чтобы удалить покрывающие вещества (воск) с помощью чистящих веществ, содержащихся в жидкости омывателей.
- Не протирайте стеклянную поверхность салфеткой, пропитанной маслом или воском. Это может привести к появлению вибрации и ненормальных звуков во время работы стеклоочистителей, кроме того, с лобового и заднего стекла может плохо удаляться влага во время дождя. Кроме того, могут появиться блики в ночное время, что ухудшает видимость и влияет на безопасность вождения.

Предупреждения о тонировании стекол

- Все автомобили нашего производства имеют тонированное лобовое и заднее стекло с соблюдением установленного процента пропускания видимого света (ПВС). Не тонируйте стекла. Это приведет к снижению процента ПВС, который устанавливается законодательно.
- Чрезмерное тонирование лобового и заднего стекла значительно снижают видимость, особенно в ночное время и при дожде, создавая непредвиденные чрезвычайные ситуации.
- Во время тонирования лобового и заднего стекла проследите за тем, чтобы раствор, используемый для нанесения тонирующей пленки, не попал в электрические и электронные компоненты. Несоблюдение этого требования может привести к неисправности или выходу из строя электрических и электронных устройств.
- Если лобовое и заднее стекла изменены или произвольно затонированы, нож или другой инструмент может повредить токоведущие дорожки обогревателя стекла и привести к поражению электрическим током.
- Если лобовое или заднее стекло покрыто или тонировано (металлической тонирующей пленкой), система Hi-Pass, датчик дождя и радиоприемник могут работать неправильно.
- Не наносите тонирующую пленку на чувствительную часть камеры переднего вида. В противном случае, это может привести к неисправностям взаимосвязанных систем.

Уборка и чистка салона

- Для обычной уборки используйте сухую салфетку.
- Синтетическую смолу, например, пластик, очистите теплой мыльной водой и вытрите влажным полотенцем без мыла.
- Протрите насухо сухой салфеткой.
- Удалите пыль с сидений и коврик с помощью пылесоса.
- Если коврики сильно загрязнены, нанесите на них чистящее средство и протрите тканью.



Предупреждение

- **Чтобы избежать возгорания и поражения электрическим током, выключайте освещение салона автомобиля перед его чисткой.**



Внимание

- Химические вещества, используемые для чистки салона автомобиля, могут изменить цвет или форму элементов обивки салона.
- Не используйте для очистки салона химические вещества, такие как ацетон, лаки и отбеливатели.
- Уход за кожаными сиденьями следует осуществлять ежеквартально, пользуясь молочком или кремом, предназначенным для ухода за изделиями из кожи, чтобы исключить образование трещин на сиденьях и сохранить их первоначальный внешний вид и комфортность.

Уход за ремнями безопасности

- Ремни должны быть чистыми и сухими.
- Для чистки ремней используйте мягкое мыло и теплую воду.
- Не отбеливайте ремни и не используйте для их окраски какие-либо средства, так как это может нарушить структуру материала, из которого изготовлены ремни.

Предупреждения об использовании ключа зажигания

- Осторожно, не потеряйте ключ.
- При потере или краже ключа необходимо заменить весь комплект ключей в целях предотвращения угона.
- Не бросайте и не роняйте ключ. Это приведет к повреждению ключа. Не допускайте падения ключа в воду.
- Используйте только стандартный элемент питания для ключа. Следите за соблюдением полярности.

Защита от коррозии

Ваш автомобиль разрабатывался таким образом, что он был способен противостоять коррозии. При изготовлении на большинство деталей наносится специальное защитное покрытие, которое помогает сохранить хороший внешний вид автомобиля, прочность, надежность и долговечность элементов его конструкции. Ржавчина не оказывает влияния на надежность отдельных деталей, которые, как правило, не видны (например, некоторые элементы подкапотного отсека и днища автомобиля). Поэтому для защиты данных деталей антикоррозионное покрытие не требуется и не используется.

Повреждение листового металла

Если повреждены панели кузова автомобиля и требуется выполнение ремонта или замены панелей, убедитесь в том, что в ремонтной мастерской на ремонтируемые или заменяемые детали наносится соответствующее защитное покрытие. (См. также «Повреждение лакокрасочного покрытия» на следующей странице).

Отложение инородных материалов

Хлорид кальция и другие соли, антифризы, дорожный битум и смола, сок деревьев, птичий помет, химические вещества, содержащиеся в промышленных выбросах, и т.п. при попадании на лакокрасочное покрытие могут повредить его. Во время обычной мойки эти отложения полностью не удаляются. Могут понадобиться специальные очистители. При использовании химических очистителей убедитесь в том, что они предназначены для окрашенных поверхностей и не повредят их.

Повреждение лакокрасочного покрытия

Следы от камней, трещины или глубокие царапины в лакокрасочном покрытии необходимо устранять как можно скорее. Оголенный металл начинает ржаветь, и незначительное повреждение может перерасти в дорогостоящий ремонт. Маленькие трещины и царапины можно ремонтировать при помощи восстанавливающих полиролей и восковых карандашей. Большие участки поврежденной поверхности восстанавливаются в кузовных и окрасочных цехах у дилеров KGM или авторизованных сервисных центрах KGM.

Техническое обслуживание днища кузова

Вещества, используемые для очистки дорог от снега и льда, а также уборки пыли, могут скапливаться на днище кузова. Если эти вещества своевременно не удалить, они могут значительно ускорить процесс образования ржавчины на деталях, расположенных под днищем кузова, например, топливных трубках, раме, панелях пола и трубах выпускной системы, даже если на эти детали нанесено защитное покрытие. Не реже одного раза в год, весной, смывайте эти материалы с днища обычной водой. Позаботьтесь об очистке всех участков, где может скапливаться грязь и мусор.

Отложения грязи, скопившейся в труднодоступных местах, необходимо предварительно разрыхлить. Дилеры KGM или авторизованные сервисные центры KGM оказывают соответствующие услуги.



Внимание

- Во время мойки автомобиля с него удаляются потеки топлива, остатки смазки и масел. Поэтому мойку автомобиля необходимо осуществлять только на специальных станциях, которые имеют в своем распоряжении необходимое оборудование для утилизации технических отходов.
- Отработанное моторное масло, тормозная жидкость, другие рабочие жидкости, антифриз, аккумуляторы и шины должны утилизироваться через специальные службы или через поставщика, на которого законом возложена обязанность утилизации материалов, заменяемых в плановом порядке.
- Эти материалы не должны попадать в баки для утилизации бытовых отходов или в канализацию.
- Каждый должен заботиться об охране окружающей среды.
- Вносите свой посильный вклад.
- Использование концентрированной кислоты или универсальных щелочных моющих средств для очистки окрашенных поверхностей кузова, наружных зеркал, лобового стекла, кожаной обивки или пластиковых молдингов может повлечь за собой нарушение целостности покрытия, потерю цвета и появление ржавчины.

- Если для очистки лобового стекла использовалось средство для очистки со следами масла или воска, стеклоочистители при перемещении по поверхности стекла могут издавать характерный вибрирующий звук. Кроме того, могут ухудшиться видимость, появиться блики в ночное время, или с лобового стекла будет плохо удаляться влага. Не используйте для очистки лобового стекла салфетки со следами масла или воска.
- Моющие средства, содержащие абразивные частицы, могут повредить декоративные покрытия автомобиля, в том числе, бамперов. Не используйте такие средства для ухода за автомобилем.
- Кислотные или щелочные моющие средства могут повредить окрашенную поверхность алюминиевых или литых дисков.
- Химические чистящие средства могут изменить цвет и форму некоторых элементов обивки салона.
- Для очистки обивки салона не следует использовать химические вещества, такие как ацетон, лаки или отбеливатели.

Безопасный режим системы

Принимаются защитные меры, включая загорание сигнальной лампы двигателя и снижение мощности двигателя (в худшем случае двигатель отключается) при наличии критического сбоя в системе или неисправности в основных электрической или топливной системах. Это указывает на вход системы в безопасный режим для защиты трансмиссии транспортного средства.



Опасность

- Если безопасный режим активирован, съезжайте на обочину и немедленно остановите автомобиль в безопасном месте, после чего свяжитесь с дилером KGM. Затем медленно поезжайте или отбуксируйте автомобиль к дилеру KGM или в авторизованный сервисный центр KGM в соответствии с инструкцией дилера для проверки вашего автомобиля механиком.
- Если вы продолжите вождение в таком состоянии, нормальное вождение будет невозможно из-за ограничения числа оборотов двигателя и двигатель может остановиться. Но, что еще более важно, продолжение вождения в таком состоянии может привести к повреждению трансмиссии.

Заправка автомобиля топливом из канистр или других емкостей

В целях безопасности (в частности, при использовании некоммерческих систем дозаправки топливом) топливные резервуары, насосы и шланги должны быть соответствующим образом заземлены.

При определенных атмосферных условиях и определенном состоянии струи топлива на незаземленных шлангах может возникнуть разряд статического электричества, особенно при присоединении к топливораспределительному устройству пластмассовых шлангов.

Поэтому при заправке топлива вне стационарных АЗС следует использовать заземленные насосы, оборудованные шлангами со встроенным заземлением, а также соответствующим образом заземленные емкости для хранения топлива.

Рекомендуемое топливо

Автомобиль рассчитан на использование имеющихся в продаже высококачественных видов топлива. Качество топлива оказывает решающее влияние на мощность, крутящий момент и срок службы двигателя. Кроме того, эти показатели в значительной степени зависят от используемых присадок к топливу. Поэтому используйте только высокооктановые виды топлива.

Бензиновый двигатель

Топливо со слишком низким октановым числом может вызвать преждевременное загорание (детонацию). KGM не несет ответственности за возникшие из-за этого повреждения.



Внимание

- Для правильного выбора топлива (неэтилированного) по октановому числу и другим параметрам проконсультируйтесь с дилером KGM.



Внимание

Двигатель и система выпуска отработавших газов могут быть повреждены.

- Не используйте этилированное топливо на автомобилях, для которых его использование не предусмотрено.
- Используйте топливо, рекомендованное компанией KGM для вашего региона с октановым числом, указанным в спецификациях, или выше.

Иначе гарантийные обязательства действовать не будут.

Не используйте топливо, содержащее метанол

Топливо, содержащее метанол (древесный спирт), которое не соответствует стандартам EN228 и EN590, не должно использоваться в ваших автомобилях TORRES. Этот вид топлива может отрицательно повлиять на работу двигателя и повредить компоненты топливной системы.

Гарантийные обязательства не распространяются на повреждения топливной системы и другие неисправности, связанные с использованием метанола или метанолсодержащего топлива.

Контрольная лампа «Проверь двигатель»



Контрольная лампа «Проверь двигатель» загорается на комбинации приборов при нарушении функционирования топливной или других систем с электронным управлением. В это время мощность двигателя может уменьшиться или произойдет остановка двигателя.

В таком случае выполните проверку состояния и техническое обслуживание в сервисном центре.

Другое техническое обслуживание

После движения по дороге, посыпанной противогололедными реагентами (солью) при первой же возможности промойте днище автомобиля для предотвращения коррозии.

Во время стоянки на заснеженной дороге тормозные механизмы могут обледенеть. Лед уменьшает эффективность торможения. Если это произойдет, двигаясь на невысоких скоростях, выполните многократное несильное торможение для удаления льда. После восстановления нормальной эффективности торможения вы можете двигаться с обычной скоростью.



Предупреждение

- При попытке включения стеклоочистителей, когда их щетки примерзли к стеклу, электромотор привода очистителя может выйти из строя. Не используйте очистители стекол, когда на щетках образовался лед.
- При движении по заснеженной дороге под каждой из колесных арок может скопиться большое количество снега. Эти снежные наросты мешают свободному вращению рулевого колеса. Как можно чаще удаляйте скапливающийся снег.

2. Предохранительные устройства

Информация об устройствах, которые позволяют безопасно управлять автомобилем, и о том, как использовать такие устройства.

В разделе объясняется использование ремней безопасности, детских удерживающих систем для младенцев и маленьких детей, подушек безопасности, противоугонной системы и системы предупреждения.

Ремень безопасности

Ремень безопасности является главным предохранительным устройством, которое защищает водителя или пассажира и предотвращает или уменьшает вероятность получения травм в случае аварии.

Если пассажиры не используют ремни безопасности, либо используют их неправильно, ремни безопасности не будут срабатывать надлежащим образом и могут стать причиной получения травм.



Предупреждение

- Перед началом движения водитель и все пассажиры должны быть пристегнуты ремнями безопасности. Несоблюдение этого требования может привести к несчастному случаю со смертельным исходом при столкновении или резком торможении автомобиля.
- Подушка безопасности обеспечивает защиту только при правильно пристегнутых ремнях безопасности. Если ремни безопасности не пристегнуты или пристегнуты неправильно, раскрывающиеся подушки безопасности могут нанести травмы водителю и пассажирам.

Сигнализация ремней безопасности

Если водитель и пассажир на переднем сиденье не пристегнуты ремнями безопасности, на приборной панели будет гореть сигнальная лампа и звучать звуковой сигнал (зуммер).

Сигнальная лампа ремня безопасности заднего сиденья (левого, среднего и правого) и зуммер будут срабатывать в зависимости от состояния автомобиля и от того, занято сиденье или нет.

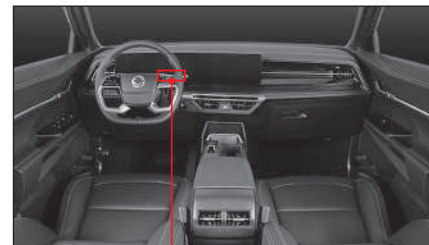

- 1 Сигнальная лампа ремня безопасности водителя и пассажира переднего сиденья
- 2 Сигнальная лампа ремня безопасности заднего (левого) сиденья
- 3 Сигнальная лампа ремня безопасности заднего (среднего) сиденья
- 4 Сигнальная лампа ремня безопасности заднего (правого) сиденья

Сигнальная лампа ремня безопасности переднего сиденья (водителя/пассажира)

- Сигнальная лампа ремня безопасности и зуммер срабатывают только при включенном зажигании или работающем двигателе.
- Если водитель поворачивает ключ зажигания или запускает двигатель, не пристегнув ремень безопасности, в течение 6 секунд будет гореть сигнальная лампа и звучать зуммер. После того как вы пристегнете ремень безопасности, зуммер отключится, но сигнальная лампа продолжит мигать.
- Если водитель поворачивает ключ зажигания или запускает двигатель, пристегнув ремень безопасности, в течение 6 секунд будет мигать только сигнальная лампа.
- Если вы пристегните, а затем отстегнете ремень безопасности водителя, в течение 6 секунд будет мигать сигнальная лампа и звучать зуммер. Однако если сначала пристегнуть, а затем отстегнуть ремень безопасности пассажирского сиденья, сигнальная лампа и зуммер не сработают.
- Если автомобиль будет двигаться со скоростью около 10 км/ч или более с непристегнутым ремнем безопасности, загорится сигнальная лампа, и в течение 100 секунд будет звучать сигнал зуммера. После 100 секунд звуковой сигнал отключится, и будет гореть только сигнальная лампа.

Сигнальная лампа напоминания о ремне безопасности переднего сиденья (пассажира)

- Сигнальная лампа напоминания о ремне безопасности и зуммер срабатывают только при включенном зажигании или работающем двигателе и обнаружении переднего пассажира.
- Напоминание о ремне безопасности выдается одновременно на приборную панель и бесключевую встроенную панель управления.
- Если водитель поворачивает переключатель зажигания или запускает двигатель без пассажира на переднем сидении, в течение 6 секунд будет мигать только сигнальная лампа.
- Если водитель поворачивает переключатель зажигания или запускает двигатель, не пристегнув ремень безопасности пассажира, и система обнаружит, что переднее пассажирское сиденье занято, раздастся предупреждающий звуковой сигнал, а сигнальная лампа будет мигать в течение примерно 6 секунд. На данном этапе, когда обнаруживается, что переднее пассажирское сиденье не занято или ремень безопасности переднего пассажира пристегнут, сигнальная лампа продолжит мигать.
- Если ремень безопасности не пристегнут через 6 секунд, активируется напоминание о ремне безопасности и замигает сигнальная лампа. В это время при обнаружении незанятого переднего пассажирского сиденья или пристегнутого ремня безопасности переднего пассажира сигнальная лампа немедленно погаснет.
- При обнаружении переднего пассажира, когда переключатель зажигания находится в положении ON, выдается напоминание о ремне безопасности.

Сигнальная лампа ремня безопасности (левого, среднего, правого) заднего сиденья*

- Сигнальная лампа ремня безопасности заднего сиденья загорается при включении зажигания на 70 секунд независимо от того, заняты сиденья или нет, при этом зуммер не звучит.
- Датчик присутствия пассажира заднего сиденья распознает, что соответствующее (левое, среднее или правое) сиденье занято, если ремень заднего сиденья был сначала пристегнут, а затем отстегнут после включения зажигания.
- После поворота ключа зажигания сигнальная лампа загорается на 70 секунд. Если в это время пристегнуть ремень безопасности, она гаснет.
- Если ремень безопасности заднего сиденья был пристегнут, а затем отстегнут во время движения автомобиля со скоростью не более 10 км/ч, соответствующая сигнальная лампа останется гореть до тех пор, пока ремень безопасности не будет пристегнут. Зуммер при этом звучать не будет.
- Если ремень безопасности заднего сиденья был пристегнут, а затем отстегнут во время движения автомобиля со скоростью не менее 10 км/ч, соответствующая сигнальная лампа будет мигать до тех пор, пока ремень безопасности не будет пристегнут, при этом зуммер будет звучать в течение 70 секунд.
- Сброс признака присутствия пассажира заднего сиденья происходит после открывания и закрывания задней двери на неподвижном автомобиле (скорость 0 км/ч) и при включенном зажигании.



Внимание

- Сигнализация ремня безопасности пассажира срабатывает только при обнаружении пассажира на переднем пассажирском сиденье. Если пассажир на переднем пассажирском сиденье сидит неровно или слишком мал, датчик может его не обнаружить.
- Если на переднее пассажирское сиденье положить какой-либо предмет, может сработать датчик обнаружения пассажира и сигнализация ремня безопасности пассажира.
- Если сигнальная лампа или зуммер не отключаются после пристегивания ремня безопасности, обратитесь в авторизованный сервисный центр KGM для проверки и обслуживания автомобиля.

Важно

- В зависимости от состояния автомобиля, сигнальная лампа ремня безопасности и зуммер могут продолжать работать до пристегивания ремня безопасности.
- Сигнализация (напоминание) ремня безопасности не работает, если рычаг переключения передач находится в положении R (задний ход) в течение 1,5 секунд или дольше.
- Если во время действия напоминания о ремне безопасности скорость автомобиля падает ниже примерно 10 км/ч, напоминание о ремне безопасности отключается и включается система предупреждения о ремне безопасности.

Пристегивание ремня безопасности

- 1 Сядьте прямо на водительское сиденье, опираясь бедрами на подушку сиденья.
- 2 Удерживая скобу ремня безопасности, медленно потяните ее в направлении пряжки.



Предупреждение

- Следите за тем, чтобы ремень безопасности не был перекручен. Переключенный ремень безопасности не может правильно распределить удар во время аварии.

Важно

- Если ремень безопасности заблокирован и не вытягивается, немного ослабьте натяжение ремня, а затем потяните его медленнее или сильнее. Иногда для того чтобы вытянуть ремень безопасности, нужно применить силу в течение 2–3 секунд.

- 3 Когда плечевой ремень проходит через грудь, а поясной — на бедрах, вставьте скобу в пряжку до щелчка.

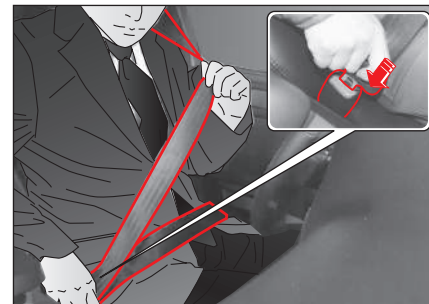

Предупреждение

- Пристегните ремень безопасности таким образом, чтобы плечевая лямка ремня проходила через грудь. Расположение плечевой лямки ремня на шею может привести к серьезным травмам в случае аварии.
- Укладывайте поясную лямку ремня как можно ниже живота. Если поясная лямка ремня безопасности проходит через область живота, она может создать давление в случае аварии и привести к серьезной травме.
- Потяните за скобу и убедитесь в том, что она надежно зафиксирована в пряжке.

4 При необходимости отрегулируйте высоту плечевой лямки ремня безопасности с помощью регулятора.

5 Отрегулируйте лямки на груди и бедрах таким образом, чтобы они не провисали.

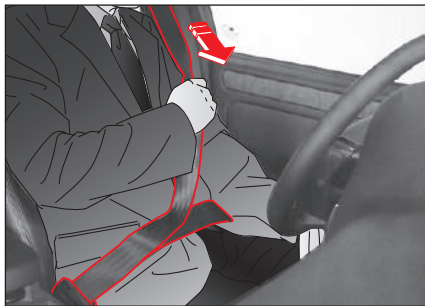

! Предупреждение

- Не пристегивайте ремень безопасности выше корпуса или свободно. Это может привести к соскальзыванию тела ниже ремня безопасности в случае аварии и стать причиной травмы.

Отстегивание ремня безопасности

1 Чтобы отстегнуть ремень безопасности, нажмите красную кнопку на пряжке и вытяните из нее скобу.

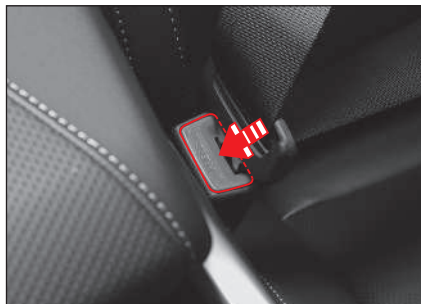

2 Удерживая скобу, дайте ремню безопасности медленно намотаться.

Управление ремнем безопасности

Регулировка высоты ремня безопасности переднего сиденья

Вы можете отрегулировать высоту крепления плечевого ремня, чтобы ремень безопасности не проходил через шею.

! Предупреждение

- Отрегулируйте высоту ремня безопасности до начала движения.

1 Нажимая на верхнюю часть регулятора высоты ремня безопасности, поднимайте или опускайте крепление.



2 Отпустите регулятор на желаемом положении. Держатель ремня безопасности будет заблокирован.

Хранение ремня безопасности заднего сиденья

Если вы не используете ремни безопасности задних сидений или пытаетесь сложить заднее сиденье, вставьте ремень безопасности в направляющую ремня на стенке, как показано на рисунке.

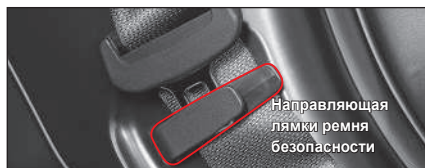

Внимание

- Чтобы использовать ремень безопасности, сначала извлеките его из направляющей. Натяжение ремня безопасности со вставленной направляющей может повредить направляющую или ремень безопасности.

Хранение пряжек на заднем сиденье

Если вы не используете ремни безопасности задних сидений, спрячьте пряжку в карман, как показано на рисунке.



Хранение ремня безопасности среднего заднего сиденья

Всегда вставляйте дополнительную скобу в дополнительную пряжку, если ремень заднего среднего сиденья не используется.



Разблокировка ремня безопасности среднего заднего сиденья

- 1 Вставьте резервный ключ в прорезь дополнительной пряжки (1).



- 2 Удерживая дополнительную скобу (2), дайте ремню безопасности медленно намотаться.



Предупреждение

- Если дополнительная скоба втягивается с высокой скоростью, соседний пассажир может получить травму.
- Не позволяйте ребенку многократно тянуть и отпускать дополнительную скобу.

Как закреплять двухточечный ремень безопасности среднего заднего сиденья

- 1 Вытяните ремень, расположенный с правой стороны сиденья, удерживая его за скобу.

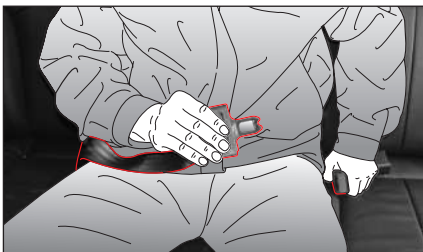

Предупреждение

- Располагайте поясной ремень как можно ниже на бедрах. Не располагайте его на талии. При аварии ремень может оказать давление на живот. Это может стать причиной серьезных повреждений внутренних органов.

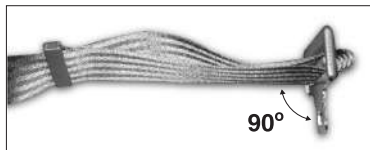

Чтобы удлинить ремень, потяните за него, удерживая металлическую пряжку под прямым углом к ремню. Чтобы укоротить ремень, потяните его за свободный конец в сторону от скобы, затем потяните зажим ремня, чтобы убрать лишнее.

- 2 Вставьте металлическую скобу в пряжку до щелчка. Располагайте ремень как можно ниже на бедрах, а не на животе.

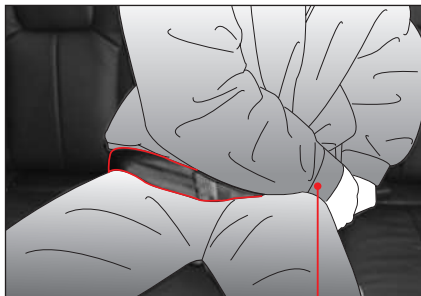

- 3 Если ремень слишком тугой или провисает на бедрах, отрегулируйте его длину.
- 4 Чтобы отстегнуть ремень безопасности, нажмите красную кнопку на пряжке.

Как закреплять трехточечный ремень безопасности среднего заднего сиденья

- 1 Вытяните ремень безопасности из втягивающего устройства, удерживая его за скобу. Если при вытягивании втягивающее устройство заблокирует ремень, ослабьте натяжение ремня, чтобы он слегка втянулся обратно, а затем вытяните его на нужную длину.



- 2 Вставьте защелку в правую мини-пряжку до щелчка.

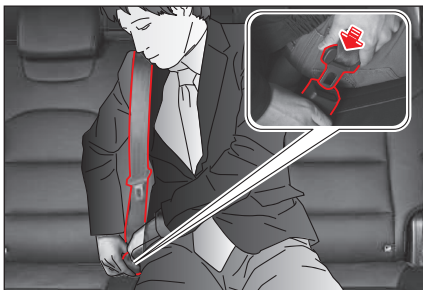

- 3 Уложите плечевой ремень через торс, а поясной — как можно ниже к бедрам. Вставьте скобу в пряжку до щелчка.
- 4 Потяните за скобу и убедитесь в том, что она надежно зафиксирована. Провисание ремня значительно снизит степень защиты.
- 5 Чтобы отстегнуть ремень безопасности, нажмите красную кнопку на пряжке.

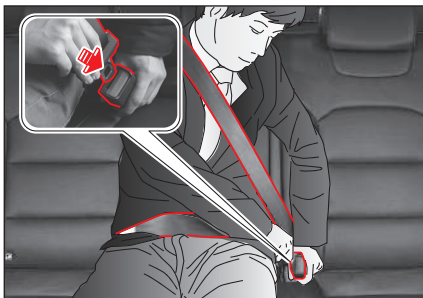

Предупреждение

- Убедитесь в том, что ремень закреплен надлежащим образом, как описано выше, для его нормального функционирования.
- Чтобы не допустить случайного удара скобы ремня о заднее стекло, при отстегивании ремня придерживайте его рукой.
- Данный ремень предназначен только для пассажира, сидящего на среднем заднем сиденье.
- После пристегивания потяните за ремень и убедитесь в том, что скоба надежно зафиксирована.
- Убедитесь в том, что ляжка ремня не перекручена.
- Неправильно расположенные ляжки ремня повышают риск получения травм или смертельного исхода в случае столкновения.
- Следите за тем, чтобы ляжки ремня не проходили через шею и живот.



Внимание

- Убирайте ремни в места их постоянного хранения, когда они не используются.

устройство предварительного натяжения ремня безопасности и ограничитель нагрузки

Устройство предварительного натяжения ремня безопасности и ограничитель нагрузки срабатывают вместе с подушками безопасности водителя и переднего пассажира, повышая безопасность.

Устройство предварительного натяжения

Устройство предварительного натяжения ремня безопасности — это защитное устройство, которое мгновенно оттягивает ремни безопасности на груди и бедрах пассажира и фиксирует пассажира на сиденье таким образом, чтобы его не откинуло вперед в случае сильного лобового удара.

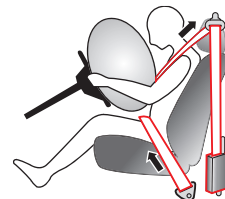

Опасность

- Устройство предварительного натяжения ремня безопасности рассчитано только на однократное срабатывание. Замените ремень безопасности после срабатывания.

Ограничитель нагрузки

Ограничитель нагрузки ремня безопасности является защитным устройством, которое освобождает ремень безопасности сразу после столкновения автомобиля, чтобы предотвратить повторное травмирование из-за давления ремня.

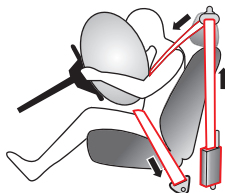

Пристегивание ремня безопасности беременной женщиной

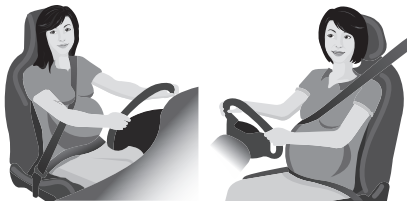

Предупреждение

- Рекомендуется по возможности отказаться от вождения автомобиля во время беременности, так как это связано с высокой опасностью. Если это неизбежно, проконсультируйтесь у своего врача по поводу оптимального положения ремня безопасности во время беременности.
- Пристегните ремень безопасности перед началом движения. Без ремня безопасности риск получения травмы в случае аварии увеличивается как для беременной женщины, так и для плода.
- Во время пристегивания ремня безопасности беременная женщина должна следить за тем, чтобы ремень не проходил через ее живот. Если ремень безопасности сдавливает живот беременной женщины, увеличивается риск получения травмы как для беременной женщины, так и для плода в случае столкновения автомобиля или при внезапном торможении.

Предостережения при использовании ремней безопасности



Предупреждение

Младенцы, маленькие дети, беременные женщины или больные пассажиры

- Младенцев и маленьких детей всегда необходимо перевозить в детских удерживающих системах. Также обратите внимание на то, что трехточечные ремни безопасности рассчитаны на рост пассажира от 140 см.
- Когда беременная женщина или больной пассажир пристегнуты ремнем безопасности, он может сильно сдавить живот или другие части тела в случае внезапной остановки или аварии. Проконсультируйтесь у своего врача по поводу пристегивания ремня безопасности.

Расположение и способ крепления ремня безопасности

- Ремень безопасности предназначен для одного человека. Двое или больше человек не должны пристегиваться одним ремнем безопасности.
- При неправильном положении сидений невозможно правильно пристегнуть ремень безопасности. Всегда регулируйте положение сидений перед началом поездки.

- Пристегните ремень безопасности, откинувшись на спинку сиденья, установленную в вертикальное положение, и опираясь бедрами на подушку сиденья. Если ремень безопасности расположен слишком высоко или застегнут слишком свободно, тело может выскользнуть из-под плечевой или поясной лямки ремня безопасности, что может привести к серьезной травме или смерти.
- Если ремень безопасности пристегнут при слишком отклоненной назад спинке сиденья, в случае сильного столкновения тело может соскользнуть под ремень, в результате чего ремень окажется на шее и может стать причиной серьезной травмы.
- Расположение ремня безопасности на шее может привести к серьезным травмам в случае аварии. Всегда укладывайте трехточечный ремень безопасности таким образом, чтобы лямки ремня проходили через грудь и бедра.
- Не располагайте руку поверх плечевой лямки ремня безопасности. В противном случае ремень безопасности не будет эффективно фиксировать тело, чтобы его не откинуло вперед в случае столкновения. Это может привести к травмированию головы или шеи. Ремень может также перетянуть ребра, которые способны выдерживать меньшее давление по сравнению с плечом, что также может привести к серьезной травме.
- Если плечевая лямка ремня безопасности проходит через живот, тело может соскользнуть под ремень или ремень может сильно сдавить живот и привести к серьезным травмам, таким как разрыв кишечника.

- Если скоба вставлена в несоответствующую пряжку, ремень безопасности не будет расположен правильно и не обеспечит надлежащую защиту.
- Кроме того, если лямки двухточечного ремня безопасности слишком ослаблены, ремень безопасности пристегнут неправильно или перекручен, это может привести к смертельной травме в случае аварии.

Модифицирование и установка дополнительных устройств на ремень безопасности запрещены

- Модифицированный ремень безопасности не гарантирует безопасность. Модифицирование ремня безопасности запрещено.
- Неправильное обращение с предохранительными устройствами может отрицательно повлиять на их работу. Обязательно выполняйте техническое обслуживание предохранительных устройств в авторизованном сервисном центре KGM, специалисты которого обладают необходимым опытом, знаниями и используют специальные инструменты.
- Дополнительные устройства или аксессуары на ремнях безопасности могут нарушить их работу. Не устанавливайте на ремень безопасности никаких дополнительных устройств или аксессуаров.
- Не используйте зажимы и заковки для блокировки ремня безопасности. В случае столкновения это может стать причиной смертельной травмы из-за вторичного удара.

Проверка ремня безопасности, обращение с ним и важность безопасного вождения

- Не допускайте попадания посторонних предметов в пряжку ремня безопасности.
- Если ремень безопасности и соответствующие компоненты повреждены, ремень безопасности может не работать надлежащим образом. Регулярно проверяйте ремень безопасности на наличие повреждений и нарушений функциональности. В случае обнаружения каких-либо отклонений, немедленно обратитесь в авторизованный сервисный центр KGM для ремонта ремня безопасности.
- Если ремню безопасности был нанесен сильный удар во время аварии и т. д., обязательно проверьте его и при необходимости замените на новый, даже если не обнаружено явных повреждений. Также проверьте и замените втягивающее устройство и крепление ремня безопасности в случае неисправности.
- Будьте осторожны, избегайте загрязнения ремня безопасности лаком, маслом и химическими веществами, особенно, кислотой аккумулятора. Для очистки ремня безопасности используйте нейтральное моющее средство и воду. Замените ремни безопасности, если лямки потертые, загрязнены или повреждены.
- Не кладите твердые или острые предметы в одежду или карман, где они соприкасаются с ремнем безопасности.
- Ремень безопасности может снизить риск получения серьезных травм. Тем не менее, он не может полностью предотвратить несчастные случаи и травмы со смертельным исходом. Помните об этом и водите автомобиль аккуратно.

Детская удерживающая система для младенцев или маленьких детей

Младенец или маленький ребенок слишком мал, чтобы пользоваться трехточечным ремнем безопасности, поэтому он должен находиться на заднем сиденье в детской удерживающей системе, которая прошла государственную сертификацию.

Если младенец или маленький ребенок находится на переднем пассажирском сиденье, он может серьезно пострадать при срабатывании подушки безопасности или других ударов в случае столкновения автомобиля.



Предупреждение

Размещение младенца или маленького ребенка

- Не разрешайте младенцам или маленьким детям сидеть на переднем пассажирском сиденье. Это может привести к серьезным травмам или смерти при срабатывании подушки безопасности в случае столкновения автомобиля.
- Не держите младенца или маленького ребенка на руках или коленях во время движения автомобиля. В случае аварии это может привести к смертельной травме младенца или маленького ребенка.
- Степень защиты трехточечного ремня безопасности для пассажира, рост которого меньше 140 см, будет ограничена. В таком случае установите и используйте детскую удерживающую систему, которая соответствует физическим параметрам пассажира.

Установка детской удерживающей системы

- Никогда не используйте детскую удерживающую систему, повернутую назад, на сиденье, защищенном АКТИВНОЙ ПОДУШКОЙ БЕЗОПАСНОСТИ перед ним, это может привести к ЛЕТАЛЬНОМУ ИСХОДУ или СЕРЬЕЗНЫМ ТЕЛЕСНЫМ ПОВРЕЖДЕНИЯМ РЕБЕНКА.
- Используйте детскую удерживающую систему для младенца или маленького ребенка, которая прошла сертификацию и проверку безопасности сертифицированным государственным органом. Придерживайтесь инструкций производителя по установке и мер предосторожности относительно детских удерживающих систем.
- Если детская удерживающая система для младенца или маленького ребенка установлена неправильно, она не сможет обеспечить соответствующую защиту. В случае аварии это может привести к серьезной опасности.
- Если детская удерживающая система для младенца или маленького ребенка не закреплена надлежащим образом, это может стать причиной травмы или смерти младенца или маленького ребенка.
- Запрещается устанавливать детскую удерживающую систему, устанавливаемую против направления движения, на переднее пассажирское сиденье, оборудованное подушкой безопасности.
- Установите детскую удерживающую систему для младенца или маленького ребенка на левом или правом заднем сиденье, где установлен трехточечный ремень безопасности. В случае установки детской удерживающей системы на сиденье переднего пассажира при срабатывании подушки безопасности ребенок может получить смертельную травму.
- В автомобилях со шторками безопасности устанавливайте удерживающие средства для младенцев или маленьких детей на заднем сиденье как можно дальше от дверей. В противном случае есть риск получения тяжелой травмы или смерти младенца или маленького ребенка при срабатывании шторки безопасности.
- Устанавливая детскую удерживающую систему на заднем сиденье с трехточечным ремнем безопасности, соблюдайте осторожность, чтобы не расположить ремень безопасности на шею или лицо младенца или маленького ребенка.

Использование детской удерживающей системы

- При использовании детской удерживающей системы для младенца или маленького ребенка соблюдайте инструкции, предоставленные производителем. Невыполнение этого требования может привести к смертельному исходу в случае аварии.
- После установки детской удерживающей системы для младенца или маленького ребенка убедитесь, что она правильно закреплена.
- Прежде чем посадить в детскую удерживающую систему младенца или маленького ребенка, убедитесь, что она надежно закреплена, прижав или потянув ее в различных направлениях.

Обращение с детской удерживающей системой

- Не перевозите детскую удерживающую систему для младенца или маленького ребенка в автомобиле, если она не установлена и не закреплена. В случае внезапного торможения или аварии детская удерживающая система может резко переместиться, травмировав пассажиров.



Внимание

- Далее показано, почему необходимо использовать детские удерживающие системы для младенцев или маленьких детей, а также описаны правила их использования. Используйте эти данные в качестве справочной информации.
- При использовании детской удерживающей системы для младенцев или маленьких детей устанавливайте и используйте кресло в соответствии с указаниями в руководстве, предоставленном производителем.

Безопасность младенцев и детей

Детское кресло

Если ребенок слишком мал, чтобы пользоваться ремнями безопасности, он должен находиться в детской удерживающей системе.



Предупреждение

- Запрещается устанавливать детскую удерживающую систему, направленную против направления движения, на переднее пассажирское сиденье, оборудованное подушкой безопасности.
- При надувании подушка безопасности пассажира может ударить по детской удерживающей системе и привести к гибели ребенка.
- Используйте только сертифицированные детские удерживающие системы. Точно придерживайтесь инструкций производителя по установке и использованию детских удерживающих систем.
- Не держите ребенка на руках во время движения автомобиля. В случае аварии его вы его не удержите. Ребенок может оказаться зажатым между вами и деталями автомобиля.
- Помните, что оставленная в закрытом автомобиле детская удерживающая система может сильно нагреться. Прежде чем поместить ребенка в детскую удерживающую систему, проверьте температуру ее поверхности.
- Если детская удерживающая система не используется, извлеките ее из автомобиля или закрепите в салоне при помощи ремня безопасности, чтобы в случае резкой остановки или аварии она не вылетела вперед.
- При установке детского кресла следите за тем, чтобы ремни безопасности не охватывали шею ребенка.

Таблица в руководстве по эксплуатации автомобиля: варианты установки детских удерживающих систем



Детское кресло, устанавливаемое против направления движения



Детское кресло, устанавливаемое по направлению движения



ТИП А



ТИП В

Дополнительная подушка

Весовая группа	Вид удерживающей системы	Передний пассажир		Заднее Центральное ^{*)}	Задние боковые
		Подушка безопасности отключена	Подушка безопасности включена		
O: до 10 кг (0–9 месяцев)	Детское кресло, устанавливаемое против направления движения	U	X	U	U
O+: до 13 кг (0–2 года)	Детское кресло, устанавливаемое против направления движения	U	X	U	U
I: 9–18 кг (от 9 месяцев до 4 лет)	Детское кресло, устанавливаемое против/по направлению движения	U	X	U	U
II: 15–25 кг (от 4 до 6 лет)	Дополнительная подушка	U	U	U	U
III: 22–36 кг (от 6 до 12 лет)	Дополнительная подушка	U	U	U	U

* Детские удерживающие системы классифицируются по 5 группам в соответствии со стандартом ECE R44

^{*)} Не устанавливайте в этом месте детскую удерживающую систему с опорой для ног

ПРИМЕЧАНИЕ:

U: «Универсальные» детские удерживающие системы, соответствующие указанной весовой категории.

UF: «Универсальные» детские удерживающие системы, устанавливаемые по направлению движения, соответствующие указанной весовой категории.

L: Детские удерживающие системы, перечисленные в прилагаемом списке. Эти системы могут относиться к «полууниверсальной» категории.

X: Данное место для перевозки детей указанной весовой категории не предназначено.

Таблица в руководстве по эксплуатации автомобиля: варианты установки детских удерживающих систем ISOFIX для различных креплений ISOFIX

Весовая группа	Класс размера	Крепление	Расположение креплений ISOFIX в автомобиле		
			Передний пассажир	Заднее Центральное	Задние боковые
CARRYCOT	F (1)	ISO/L1	X	X	X
	G (1)	ISO/L2	X	X	X
ГРУППА 0: ДО 10 КГ	E (2)	ISO/R1	X	X	IL
ГРУППА 0+: ДО 13 КГ	E (2)	ISO/R1	X	X	IL
	D (2)	ISO/R2	X	X	IL
	C (2)	ISO/R3	X	X	IL
ГРУППА I: 9–18 КГ	D (2)	ISO/R2	X	X	IL
	C (2)	ISO/R3	X	X	IL
	B (3)	ISO/F2	X	X	IUF/IL
	B1 (3)	ISO/F2X	X	X	IUF/IL
	A (3)	ISO/F3	X	X	IUF/IL

ПРИМЕЧАНИЕ: Расшифровку условных обозначений в таблице см. ниже

IUF: Детские удерживающие системы, устанавливаемые по направлению движения, с креплениями ISOFIX, разрешенные для использования в этой весовой группе.

IL: Специальные детские удерживающие системы с креплениями ISOFIX, перечисленные в прилагаемом списке.

Эти детские удерживающие системы с креплениями ISOFIX относятся к группам specific vehicle (для конкретных автомобилей), restricted (ограниченное применение) и semi-universal (полу-универсал).

X: Расположение креплений ISOFIX не подходит для детских удерживающих систем этой весовой группы или класса размера.

(1) Некоторые детские кресла устанавливаются поперек и занимают два сиденья. Необходимо убедиться, что ноги ребенка направлены на дверь.

(2) Необходимо до конца сдвинуть вперед переднее сиденье, чтобы установить детскую удерживающую систему против направления движения. Затем необходимо сдвинуть переднее сиденье назад, как показано в руководстве к детской удерживающей системы.

(3) При использовании детской удерживающей системы, устанавливаемой по направлению движения, не рекомендуется в целях безопасности ребенка сдвигать переднее сиденье назад более чем на половину расстояния. Кроме того, не рекомендуется наклонять спинку переднего сиденья слишком далеко назад (максимум на 25°) и поднимать на максимум.

Таблица из руководства по установке детских удерживающих систем i-Size на различных посадочных местах

Посадочное место	Детские удерживающие системы i-Size
Переднее пассажирское сиденье	X
Заднее левое сиденье	U
Заднее правое сиденье	U
Заднее центральное сиденье	X

Расшифровка условных обозначений в приведенной выше таблице:

- i-U: Подходит для универсальных детских удерживающих систем i-Size, устанавливаемых по направлению и против направления движения (допустимое положение детских удерживающих систем, устанавливаемых по направлению и против направления движения, утверждено по стандарту ECE R129)
- i-UF: Подходит только для универсальных детских удерживающих систем i-Size, устанавливаемых по направлению движения.
- X: Посадочное место не подходит для универсальных детских удерживающих систем i-Size (недопустимое положение детских удерживающих систем утверждено по стандарту ECE R129)

Перечень применимых универсальных детских удерживающих систем (CRS)

Необходимо внимательно изучить руководство по установке детской удерживающей системы

Весовая группа		Детская удерживающая система	Особенности
0	< 10 кг	-	-
0+	< 13 кг	Maxi Cosi CabrioFix	Крепление ремнем безопасности, устанавливается против направления движения
I	от 9 до 18 кг	Römer King II LS	Крепление ремнем безопасности, устанавливается по направлению движения
II	от 15 до 25 кг	Römer KidFIX II XP SICT	Крепление ремнем безопасности, устанавливается по направлению движения
III	от 22 до 36 кг	Römer KidFIX II XP SICT	Крепление ремнем безопасности, устанавливается по направлению движения
		Peg-Perego Viaggio 2~3 shuttle	

Список применимых детских удерживающих систем ISOFIX

Необходимо внимательно изучить руководство по установке детской удерживающей системы

Весовая группа		Детская удерживающая система	Особенности
0	< 10 кг	-	-
0+	< 13 кг	Maxi Cosi CabrioFix и FamilyFix	ISOFIX и опора для ног, устанавливается против направления движения
I	от 9 до 18 кг	Römer Duo+	ISOFIX и якорный ремень, устанавливается по направлению движения
II	от 15 до 25 кг	Römer KidFIX II XP SICT	ISOFIX и ремень безопасности, устанавливается по направлению движения
III	от 22 до 36 кг	Römer KidFIX II XP SICT Peg-Perego Viaggio 2~3 shuttle	ISOFIX и ремень безопасности, устанавливается по направлению движения

Перечень применимых детских удерживающих систем i-Size

Необходимо внимательно изучить руководство по установке детской удерживающей системы

Весовая группа		Детская удерживающая система	Особенности
67–105 см ≤ 18,5 кг	Maxi Cosi 2way Pearl и 2wayFix		ISOFIX и опора для ног, устанавливается против направления движения
> 15 месяцев 105 см ≤ 18,5 кг			ISOFIX и опора для ног, устанавливается по направлению движения
100–135 см	Besafe iZi Flex FIX i-size	ISOFIX и опора для ног (без боковых упоров)	

Установка детских удерживающих систем с креплением ремнем безопасности

Детское кресло, устанавливаемое по направлению движения



Закрепите кресло ремнем безопасности, как показано на рисунке.



Внимание

- При установке детской удерживающей системы соблюдайте инструкции производителя.

Предупреждение

Не используйте кресло, если не соблюдены следующие условия.
Если детское кресло нельзя использовать надлежащим образом, это может привести к серьезной травме.

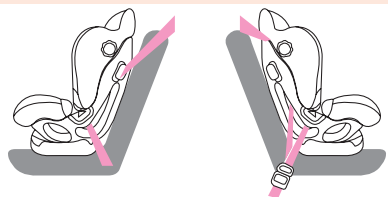

- Убедитесь, что пряжка ремня безопасности надежно закрыта.
- Убедитесь, что ремень безопасности не ослаблен и не перекручен.
- Убедитесь, что основание надежно закреплено и не имеет люфта в любом направлении.
- При установленном детском кресле нельзя регулировать угол наклона спинки сиденья. Если вы попытаетесь это сделать, ремень безопасности ослабнет, и возникнет опасность для ребенка. Отрегулируйте угол наклона спинки до установки детского кресла.

Детское кресло, устанавливаемое против направления движения

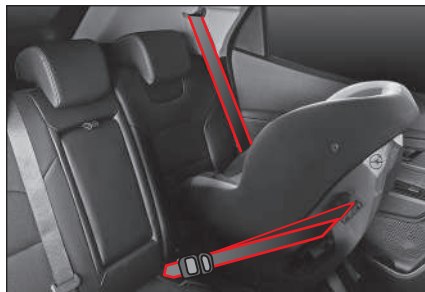

Закрепите кресло ремнем безопасности, как показано на рисунке.

Внимание

- Запрещается устанавливать детскую удерживающую систему, устанавливаемую против направления движения, на переднем сиденье при включенной подушке безопасности. KGM рекомендует устанавливать детские удерживающие системы на заднем сиденье.

При установке детской удерживающей системы необходимо отрегулировать угол наклона спинки сиденья.

Предупреждение

Не используйте детское кресло, если не соблюдены следующие условия.
Если детское кресло нельзя использовать надлежащим образом, это может привести к серьезной травме.

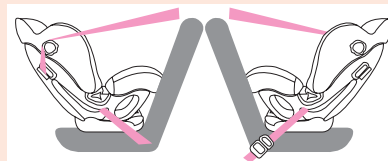

- Убедитесь, что пряжка ремня безопасности надежно закрыта.
- Убедитесь, что ремень безопасности не ослаблен и не перекручен.
- Проверьте, не установлен ли 4 уровень наклона спинки сиденья.
- Убедитесь, что основание надежно закреплено и не имеет люфта в любом направлении.
- Убедитесь, что ремень безопасности пропущен через заднюю направляющую и пристегнут.

Крепление детской удерживающей системы с системой ISOFIX/i-Size и якорным ремнем*

Система ISOFIX/i-Size — это стандартизированная система крепления детских кресел, при наличии которой не требуется использование обычных ремней безопасности для фиксации кресла.

Она обеспечивает надежность фиксации, удобство и быстроту установки детского кресла. Кресло ISOFIX/i-Size можно устанавливать, только если оно сертифицировано на соответствие требованиям стандарта ECE R44 или ECE R129.

Расположение нижних якорей и якорного ремня ISOFIX/i-Size

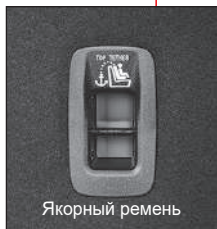
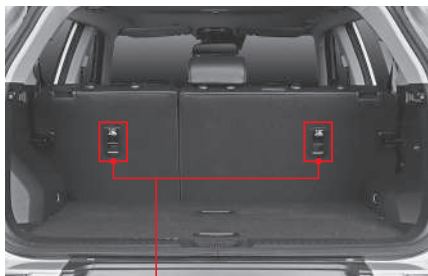

- 1 Два нижних якоря ISOFIX/i-Size устанавливаются внизу спинки каждого бокового сиденья, как показано на рисунке.
- 2 Нижние якоря ISOFIX/i-Size можно определить по символу, нанесенному на поверхности.



- 3 Два (страны Евросоюза) или три (Австралия) якорных ремня ISOFIX/i-Size устанавливаются в верхней части спинки сиденья.

Использование нижнего якоря ISOFIX/i-Size

Для доступа к нижнему якорю ISOFIX/i-Size расширьте пространство между спинкой и подушкой сиденья.



- 1 Теперь можно увидеть нижние якоря ISOFIX/i-Size.

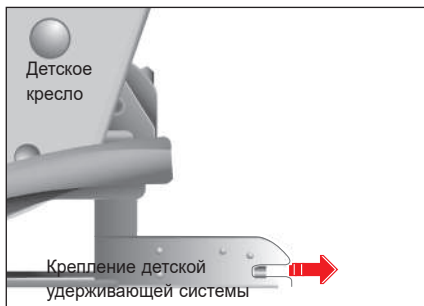

- 2 Вставьте крепления детского кресла в нижние якоря ISOFIX/i-Size до щелчка.
- 3 По необходимости следует отрегулировать угол наклона спинки сиденья.



Предупреждение

- При использовании нижнего якоря ISOFIX/i-Size убедитесь в отсутствии помех вокруг наконечника, и что ремень безопасности не заклинен.
- Для проверки надежности установки покачайте детскую удерживающую систему. См. инструкции, предоставленные производителем детской удерживающей системы.
- Не следует устанавливать детскую удерживающую систему, если она препятствует использованию переднего сиденья.

Использование якорного ремня

- 1 По необходимости следует отрегулировать угол наклона спинки сиденья.



- 2 Подсоедините разъем якорного ремня детской удерживающей системы к якорному ремню в спинке сиденья второго ряда.
- 3 Надежно закрепите детскую удерживающую систему. Для этого отрегулируйте направляющую ремня разъема якорного ремня.

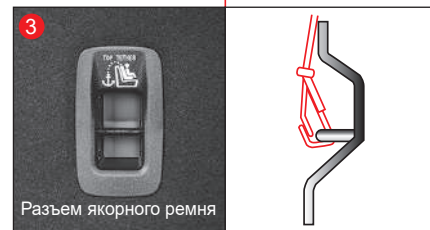
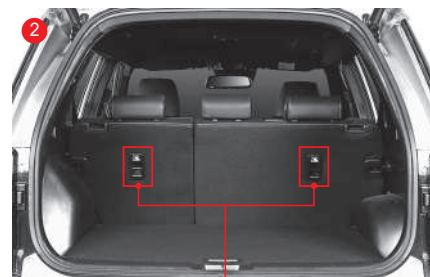

Предупреждение о детских удерживающих системах

- **Используйте только официально разрешенные детские удерживающие системы.**

Компания KGM не несет ответственности за получение травм или повреждение имущества в связи с дефектами детских удерживающих систем.

- **Данные системы соответствуют стандарту ECE R44 или ECE R129.**
- **Используйте только те детские удерживающие системы, которые подходят для вашего ребенка с учетом его веса и роста.**
- **Устанавливайте детские удерживающие системы только в надлежащих местах.**
- **Детские удерживающие системы делятся на 5 категорий по весу ребенка в соответствии со стандартом ECE R44, как показано ниже:**

ГРУППА 0: 0–10 КГ

ГРУППА 0+: 0–13 КГ

ГРУППА I: 9–18 КГ

ГРУППА II: 15–25 КГ

ГРУППА III: 22–36 КГ

- **Группы 0 и 0+:**

Детская удерживающая система, устанавливаемая против направления движения на заднее сиденье

- **Группа I**

Детская удерживающая система, устанавливаемая против направления или по направлению движения на заднее сиденье

- **Группы II и III**

Дополнительная подушка на заднем сиденье и обычный ремень безопасности.

Всегда следуйте инструкциям производителя по установке и использованию дополнительных подушек.

- **i-Size:** детские кресла с сертификатом i-Size должны отвечать требованиям стандарта ECE R129 в отношении установки и безопасности. Информацию о сертификации детского кресла на соответствие i-Size можно узнать у производителя.



Внимание

- **Якорный ремень** — это вспомогательное устройство для крепления детских удерживающих систем после их фиксации нижними скобами. В связи с этим не рекомендуется крепить детскую удерживающую систему одним только верхним якорным ремнем. Повышенная нагрузка может привести к поломке крюков или якорей и стать причиной серьезной травмы или смерти.
- Если детская удерживающая система закреплена в автомобиле ненадлежащим образом, и ребенок неправильно зафиксирован в ней, в случае аварии возможны серьезные травмы или гибель ребенка. Всегда следуйте инструкции по установке, предоставленной производителем.
- Убедитесь, что защелки детской удерживающей системы зафиксированы на нижних скобах. Они должны быть вставлены до щелчка.
- Страховочный строп детской удерживающей системы будет работать неправильно, если его прикрепить в месте, отличном от правильного места крепления якорного ремня.
- Убедитесь, что детская удерживающая система надежно закреплена. Для этого покачайте ее в различных направлениях.
- Неправильно установленная детская удерживающая система может стать причиной непредвиденных травм.

Подушка безопасности*

Подушка безопасности — это вспомогательное предохранительное устройство, которое мгновенно надувается при столкновении транспортного средства и защищает пассажира от ударного воздействия.

Система подушки безопасности включает в себя датчик столкновения, блок управления и подушку безопасности.

На работу подушки безопасности влияют различные факторы, например, сила и направление удара при столкновении, сила, прочность объекта столкновения, скорость транспортного средства и состояние пассажира.



Предупреждение

- Подушка безопасности — это вспомогательное устройство, которое дополняет защитную функцию ремня безопасности и ни в коем случае его не заменяет. Во время движения ремень безопасности должен быть пристегнут.
- Подушка безопасности содержит электрические датчики и блоки управления, поэтому она работает только при включенном зажигании и работающем двигателе.
- Подушки безопасности установлены в отсеках с надписью «AIRBAG». Не ударяйте по отсеку, в котором установлена подушка безопасности, не размещайте на нем различные предметы и не закрепляйте на нем вспомогательные устройства. В противном случае возможны тяжелые травмы при надувании подушки безопасности.
- Через 10 лет после установки подушки безопасности ее необходимо проверить в авторизованном сервисном центре KGM даже при отсутствии заметных отклонений.

Предупредительная наклейка подушки безопасности

Предупредительная наклейка подушки безопасности, расположенная на солнцезащитном козырьке на стороне пассажира, указывает на риск вторичных повреждений при надувании подушки и содержит информацию по безопасности.

Перед началом движения ознакомьтесь с этой информацией по безопасности.



Предупреждение

- Подушка безопасности мгновенно надувается при срабатывании пиропатрона и обеспечивает защиту пассажира. Поэтому срабатывание пиропатрона и надувание подушки безопасности сопровождается шумом, вспышкой и дымом.
- При надувании подушки безопасности пассажир может получить ожоги. В некоторых случаях при надувании подушки безопасности и в результате вторичных повреждений, например, от разбитого стекла, пассажир может получить такие травмы как синяки, переломы костей, ссадины и ушибы.

Сигнальная лампа подушки безопасности

При отсутствии неисправностей в системе подушки безопасности сигнальная лампа подушки безопасности загорается при включении и выключении зажигания.



Предупреждение

- Если лампа не гаснет, это сигнализирует о неисправности подушки безопасности или устройстве предварительного натяжения ремня безопасности. В этом случае необходима проверка и обслуживание автомобиля в авторизованном сервисном центре KGM.

Датчик столкновения подушки безопасности и блок управления системой подушек безопасности

Автомобиль оснащен датчиками столкновения и блоком, управляющим работой системы подушек безопасности.



- 1 Блок управления системой подушек безопасности
- 2 Датчик фронтального удара (акселерометр)
- 3 Датчик бокового удара (датчик давления)
- 4 Датчик бокового удара (акселерометр)

Конфигурация системы подушек безопасности

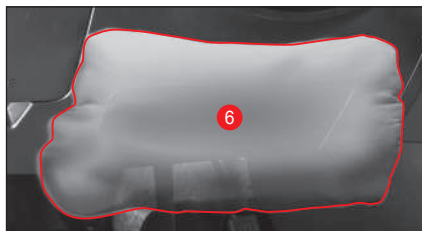
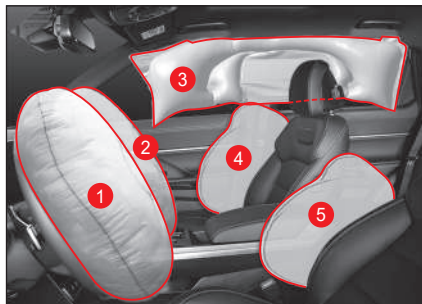

- 1 Шторка безопасности водителя
- 2 Подушка безопасности переднего пассажира
- 3 Шторка безопасности
- 4 Боковая подушка безопасности передних сидений
- 5 Дальняя боковая воздушная подушка безопасности
- 6 Коленная подушка безопасности водителя

Выключатель передней пассажирской подушки безопасности*



Подушка безопасности переднего пассажира отключена (не раскрывается) после установки данного выключателя в положение «OFF». Выключатель расположен на приборной панели справа, и его видно при открывании пассажирской двери. Нажмите и поверните выключатель в требуемое положение.

Положение «OFF»: отключена (не раскрывается)
Положение «ON»: включена (раскрывается)

Подушка безопасности водителя

Данная подушка безопасности защищает голову водителя при лобовом столкновении.

Модуль подушки безопасности водителя встроен в центральную часть рулевого колеса.



Предупреждение

- Водитель должен располагаться как можно дальше от рулевого колеса, но в то же время это не должно препятствовать управлению автомобилем. Если водитель размещается слишком близко к рулевому колесу, при надувании подушки безопасности возможна смертельная травма.
- Не кладите никаких предметов и не устанавливайте никаких приспособлений, а также не клейте никаких наклеек сверху на защитную крышку подушки безопасности (защитная крышка рулевого колеса). Это может нарушить нормальную работу подушки безопасности и повысить риск получения травмы при ее срабатывании.

Коленная подушка безопасности водителя

Коленная подушка безопасности срабатывает при лобовом столкновении одновременно с подушкой безопасности водителя и обеспечивает защиту коленей водителя.

Коленная подушка безопасности водителя расположена на приборной панели под рулевым колесом.

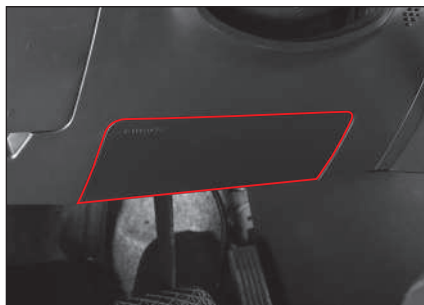

Подушка безопасности переднего пассажира

Эта подушка безопасности защищает голову пассажира при лобовом столкновении.

Модуль подушки безопасности переднего пассажира расположен в приборной панели перед сиденьем переднего пассажира.

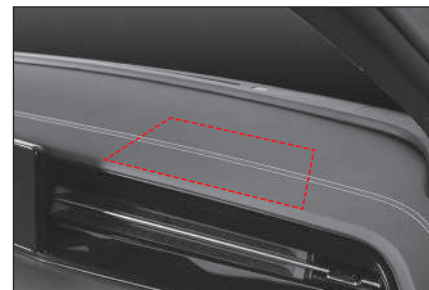

Предупреждение

- Размещайтесь как можно дальше от приборной панели в месте, где расположена подушка безопасности переднего пассажира. Если пассажир располагается слишком близко к приборной панели, при надувании подушки безопасности возможна смертельная травма.

Важно

- Подушка безопасности переднего пассажира срабатывает одновременно с подушкой безопасности водителя.

Боковая подушка безопасности передних сидений

Боковая подушка безопасности передних сидений защищает пассажира переднего сиденья в случае бокового столкновения, соответствующего условию надувания подушки безопасности.

Боковая подушка безопасности передних сидений устанавливается в боковой стороне спинки сиденья водителя и пассажира.



Предупреждение

- Не вешайте предметы одежды или принадлежности и не используйте чехлы на сиденьях с боковыми подушками безопасности.
- Не наносите удар по области, где установлен датчик столкновения боковой подушки безопасности (нижняя часть средней стойки). Иначе можно повредить боковую подушку безопасности.

Дальняя боковая воздушная подушка безопасности

Дальняя боковая подушка безопасности раскрывается между пассажиром и водителем в случае бокового столкновения, чтобы предотвратить травмирование пассажиров в результате физического столкновения.



Предупреждение

- Не используйте чехлы для сидений, а также не вешайте на сиденья с дальними боковыми подушками безопасности одежду/аксессуары.

Шторка безопасности

Шторка безопасности защищает головы пассажиров переднего и заднего сидений в случае бокового столкновения, соответствующего условию надувания подушки безопасности.

Шторки безопасности размещаются с обеих сторон в крыше над передними и задними дверьми.



Предупреждение

- Не наносите удар по датчику столкновения шторки безопасности (нижняя часть средней стойки). Это может привести к неисправности шторки безопасности.
- Не хлопайте дверью. Иначе можно повредить подушку безопасности.

2

Важно

- В случае бокового столкновения боковые подушки безопасности надуваются одновременно со шторками безопасности, при этом боковые подушки и шторки безопасности на левой и правой стороне работают независимо друг от друга.

Причины, по которым подушка безопасности не срабатывает

Не каждое столкновение приводит к срабатыванию подушки безопасности. Подушка безопасности может не срабатывать по одной из следующих причин:

При незначительном столкновении

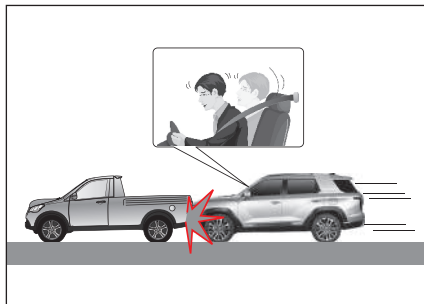

Подушка безопасности может не срабатывать в случае незначительного столкновения, которое не определяется датчиком столкновения, или при малой силе столкновения.

В этом случае достаточную защиту может обеспечить ремень безопасности, а подушка безопасности, наоборот, может стать причиной вторичных повреждений для пассажира, например, ожогов или травм.

При ударе сзади

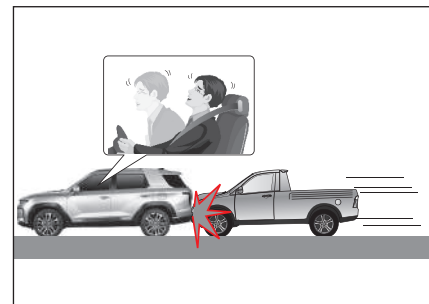

В случае удара сзади другим транспортным средством пассажиры перемещаются назад, поэтому подушка безопасности не обеспечивает достаточной защиты. В этом случае подушка безопасности может не сработать.

При боковом столкновении

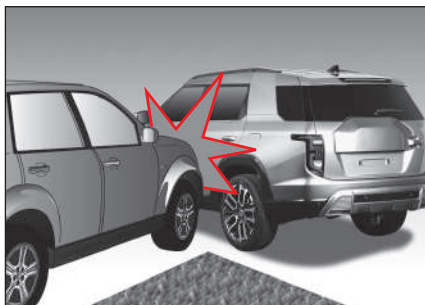

В случае бокового столкновения передние подушки безопасности не обеспечивают защиту пассажиров, поэтому они могут не сработать.

Но боковые подушки и шторки безопасности срабатывают при боковом столкновении в зависимости от силы удара и обеспечивают защиту людей на передних сиденьях.

При диагональном столкновении

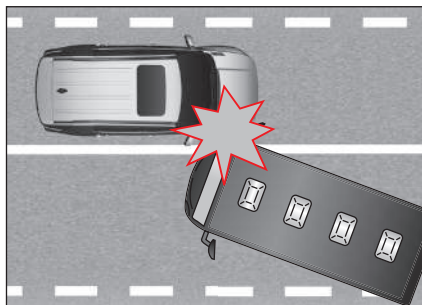

Подушка безопасности может не сработать, так как сила столкновения в диагональном направлении меньше силы удара при лобовом или боковом столкновении.

При столкновении с узким объектом



В случае столкновения с узким объектом, например с уличным фонарем, столбом освещения или деревом, степень удара может оказаться недостаточной для датчика, соответственно, подушка безопасности может не сработать.

При попадании автомобиля под другое транспортное средство

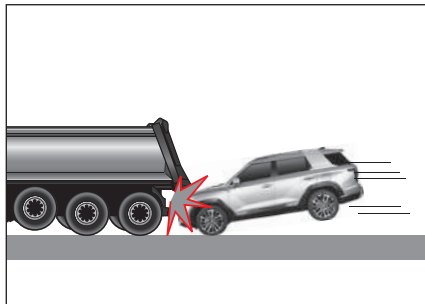

Как правило, в случае аварии большинство водителей резко тормозят, поэтому передняя часть автомобиля опускается. Следовательно, в случае столкновения с большим транспортным средством, например, с автобусом или грузовиком, автомобиль часто попадает под такое транспортное средство. В этом случае подушка безопасности может не сработать.

При ДТП с опрокидыванием



Если автомобиль переворачивается или опрокидывается, невозможно обеспечить полную защиту пассажира с помощью одной только подушки безопасности. В этом случае подушка безопасности может не сработать.

Тем не менее при определенной силе бокового удара при опрокидывании автомобиля может сработать шторка или боковая подушка безопасности.

Вторичные повреждения в результате срабатывания подушки безопасности



Если модуль управления подушками безопасности обнаруживает воздействие при аварии, он подает сигнал для раскрытия подушек безопасности. Этот сигнал вызывает взрыв порохового заряда в модулях подушек безопасности, и подушки очень быстро наполняются газом для защиты водителя и пассажиров. Срабатывание подушек безопасности сопровождается громким хлопком, яркой вспышкой и выделением дыма. При этом в результате срабатывания подушки можно получить косвенные травмы, в частности ссадины, синяки, ожоги или травмы от осколков стекла.

Другие случаи

Случаи, когда не срабатывает подушка безопасности водителя или пассажира

- Если горит сигнальная лампа подушки безопасности
- В случае удара по капоту падающим камнем и пр.
- Если автомобиль попадает в дренажную канаву или в лужу

Случаи, когда не срабатывают боковые подушки или шторки безопасности

- Если горит сигнальная лампа подушки безопасности
- В случае лобового столкновения или удара сзади
- Если автомобиль опрокидывается или переворачивается в боковом направлении с умеренной силой ударного воздействия

Предупреждения о подушках безопасности



Предупреждение

Размещение младенца или маленького ребенка

- Не разрешайте младенцам или маленьким детям сидеть на переднем пассажирском сиденье. Также не следует ездить с младенцем или маленьким ребенком на руках. При срабатывании подушки безопасности младенец, маленький ребенок или взрослый пассажир могут получить серьезные повреждения вплоть до смертельного исхода.
- Не устанавливайте детские удерживающие системы для младенцев или маленьких детей на переднее сиденье. Срабатывание подушки безопасности может привести к серьезному повреждению или смерти младенца или маленького ребенка.
- В автомобилях со шторками безопасности устанавливайте детские удерживающие системы для младенцев или маленьких детей на заднем сиденье как можно дальше от дверей. В противном случае есть риск получения тяжелой травмы или смерти младенца или маленького ребенка при срабатывании шторки безопасности.

Положение во время движения

- Во время движения держите рулевое колесо только за обод. В этом случае подушка безопасности сможет надуться полностью.
- Не наклоняйтесь к рулевому колесу и не скрещивайте руки на руле. При проблемах раскрытия подушки безопасности можно получить тяжелые повреждения.
- Во время движения не следует наклоняться близко к рулевому колесу. Удар от срабатывания подушки безопасности может стать причиной тяжелых повреждений головы и шеи или даже смерти до того, как она полностью раскроется.
- Подушка безопасности не обеспечивает адекватную защиту при неправильном положении пристегнутого ремня безопасности, а также при наклоне пассажира или водителя в сторону. В результате срабатывания подушки безопасности возможны тяжелые повреждения.
- Не закидывайте на приборную панель ноги и не кладите на нее руки. В результате срабатывания подушки безопасности возможны тяжелые повреждения.
- Не наклоняйтесь к двери и не помещайте руки в открытое окно. При срабатывании шторки безопасности возможны тяжелые повреждения.

Обращение с подушкой безопасности

- Не наносите удар по устройствам, связанным с подушкой безопасности, включая рулевое колесо, отсек, в котором установлена подушка безопасности, электропроводку и устройство предварительного натяжения ремня безопасности. В результате внезапного срабатывания подушки безопасности возможны тяжелые повреждения.
- Не наносите удар по спинке сиденья в месте, где расположена боковая подушка безопасности. Иначе можно повредить боковую подушку безопасности.
- Не хлопайте дверью. Это может привести к неисправности шторки безопасности или передней подушки безопасности.
- Не держите никаких вещей между подушкой безопасности и пассажиром. Это может мешать работе подушки безопасности, и вы можете быть травмированы таким предметом при срабатывании подушки безопасности.
- После срабатывания подушки и устройства предварительного натяжения ремня безопасности соответствующие компоненты сильно нагреваются. Не касайтесь таких компонентов. Дождитесь, пока они остынут.

Функционирование подушки безопасности

- Подушка безопасности защищает жизнь пассажира в случае аварии, она очень быстро надувается горячим газом. При надувании подушки безопасности пассажир может получить такие травмы, как ожоги, ссадины или синяки.
- Громкий звук, пыль, дым или газ, выделяющийся при срабатывании подушки безопасности или устройства предварительного натяжения ремня безопасности, — нормальное явление.
- Газ, выделяющийся при срабатывании подушки безопасности или ремня безопасности, не является токсичным. При раздражении кожи, глаз или носа промойте их чистой водой. Если устранить раздражение не удастся, обратитесь за медицинской помощью.
- Соблюдайте осторожность, так как из-за удара при срабатывании передней подушки безопасности или шторки безопасности может разбиться ветровое стекло или стекла дверей.

Не изменяйте конструкцию подушки безопасности

- Не изменяйте конструкцию любых устройств, связанных с подушками безопасности, включая рулевое колесо, отсек, в котором установлена подушка безопасности, и электропроводку. Не проверяйте с помощью тестера цепи системы подушек безопасности. Это может привести к неисправности системы подушек безопасности, травмированию людей и материальному ущербу.
- Для замены рулевого колеса используйте только оригинальные запчасти компании KGM. Иначе подушка безопасности в рулевом колесе не будет работать должным образом.

Система контроля давления в шинах (TPMS)*

Система контроля давления в шинах (TPMS) является вспомогательной предохранительной системой. Она оповещает водителя о слишком высоком или низком давлении в шинах, предотвращая тем самым вероятные ДТП.

- В случае нештатного давления в шинах загорается сигнальная лампа (!) системы контроля давления в шинах (TPMS).
- Сигнальная лампа TPMS (!) мигает и остается включенной также в случае отклонений в системе контроля давления в шинах (включая датчик).



Электронный блок управления системы контроля давления в шинах принимает различные данные, включая сведения о давлении и температуре в шинах, с установленного на каждом колесе колесного модуля, и выводит эти данные на дисплей на приборной панели.

- Правильное давление в шинах: 2,3 бар
- Правильное давление в шинах измеряется при температуре в помещении (20 °C) на пустом автомобиле после достаточного охлаждения шин.

Важно

- Если после запуска двигателя автомобиль движется со скоростью не менее 20 км/ч, давление в шинах измеряется в течение 5 минут, хотя это значение может отличаться в зависимости от состояния системы. Если давление в шинах не измеряется, на дисплее отображается «--».



Внимание

- На давление в шинах, которое отображается на дисплее приборной панели, могут оказывать влияние различные факторы окружающей среды, включая стиль вождения автомобиля, количество пассажиров и состояние нагнетания воздуха в шины.
- При нагнетании воздуха в шину происходит смешивание воздуха с различной температурой, поэтому давление может изменяться до достижения теплового баланса.

Проверка давления в шинах



Выбрав состояние системы контроля давления в шинах в главном меню приборной панели, на дисплее приборной панели можно просмотреть давление во всех шинах.

Нештатное давление в шинах или неисправность системы контроля давления в шинах



При нештатном давлении в шинах или неисправности системы контроля давления в шинах сигнальная лампа TPMS мигает, а затем горит непрерывно.

- Нештатное давление в шинах (низкое/спущенная шина): Сигнальная лампа TPMS горит непрерывно.
- Неисправность системы контроля давления в шинах (включая датчик): Сигнальная лампа TPMS мигает в течение около 70 секунд, а затем горит непрерывно.



Предупреждение







- Если на приборной панели загорается сигнальная лампа TPMS, значит давление в шинах недостаточное, чрезмерное или неодинаковое. Остановите автомобиль в безопасном месте и проверьте давление в шинах.
- Если после проверки давления в шинах, запуска двигателя и поездки в течение не менее 10 минут со скоростью выше 20 км/ч сигнальная лампа TPMS по-прежнему горит, проведите проверку и обслуживание автомобиля в авторизованном сервисном центре KGM.
- Невозможно мгновенно обнаружить внезапное повреждение в результате воздействия внешних причин, например, гвоздей или обломком дорожного покрытия и т.п. При потере устойчивости автомобиля во время движения сбросьте скорость, остановите автомобиль в безопасном месте и проверьте его.
- Не модифицируйте и не изменяйте конструкцию автомобиля так, чтобы это могло воспрепятствовать работе системы контроля давления в шинах.
- В целях безопасности всегда используйте оригинальные шины с датчиком контроля давления.



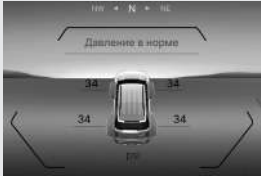





Внимание

- Регулируйте давление в холодных шинах (а не после движения в течение 2 или 3 часов).
- Сигнальная лампа TPMS (⚠) может гореть даже при корректном давлении в шинах из-за разности температуры внутри шины и температуры окружающего воздуха. Это связано с тем, что давление в шинах падает пропорционально температуре и не является указанием на неисправность системы контроля давления в шинах.
- Если необходимо воспользоваться автомобилем при резком повышении или понижении температуры, сначала откорректируйте давление воздуха в шинах.
- В целях безопасности периодически проверяйте давление в шинах, не полагаясь исключительно на систему контроля давления в шинах.

Отображение состояния системы контроля давления в шинах на приборной панели

Пункт		Всплывающее сообщение	Условие работы
В шинах нормальное давление			<ul style="list-style-type: none"> • Отображается при нормальном давлении в шинах.
Низкое давление		-	<ul style="list-style-type: none"> • Чтобы определить, является ли давление в шинах нормальным или недостаточным, колесные модули системы контроля давления в шинах (TPMS) должны быть правильно установлены на каждом из колес. После включения зажигания (IGN ON) требуется несколько секунд для нормальной связи между электронным блоком управления системы TPMS и колесным модулем TPMS, и в течение этого времени отображается каждое из состояний.
			<ul style="list-style-type: none"> • Отображается, если давление в шине недостаточно для проверки (примерно на 20 % меньше указанного давления в шинах). Контрольная лампа давления соответствующей шины мигает (попеременно белым и красным цветом), и загорается сигнальная лампа TPMS.
Проверьте шины			<ul style="list-style-type: none"> • Отображается, когда давление в шинах недостаточно для проверки, примерно 23.9 psi (1,65 бар) или меньше. Контрольная лампа давления соответствующей шины мигает (попеременно белым и красным цветом), и загорается сигнальная лампа TPMS.

Пункт		Всплывающее сообщение	Условие работы
Спущенная шина			<ul style="list-style-type: none"> • Отображается при резком падении давления в шине или спущенной шине. Контрольная лампа давления соответствующей шины мигает (попеременно белым и красным цветом), и загорается сигнальная лампа TPMS.
Высокое давление			<ul style="list-style-type: none"> • Отображается при повышенном давлении в шинах. Индикатор давления соответствующей шины мигает (попеременно белым и красным цветом).
Дисбаланс давления			<ul style="list-style-type: none"> • Если давление в левой и правой шинах отличается более чем на 5 psi (0,35 бар), соответствующий индикатор давления в шинах мигает (попеременно белым и оранжевым цветом).

<p>Важно</p>	<ul style="list-style-type: none"> • Если давление в одной из шин отображается как «--», а давление в остальных шинах отображается как нормальное, возможно, в этой шине поврежден колесный модуль системы контроля давления в шинах. В этом случае необходима проверка и обслуживание автомобиля в авторизованном сервисном центре KGM. • Если давление во всех шинах отображается как «--», возможно, неисправны два или несколько колесных модулей системы контроля давления в шинах (TPMS) или нарушена связь с электронным блоком управления (ECU). В этом случае немедленно обратитесь к дилеру KGM или в авторизованный сервисный центр KGM для проверки и обслуживания автомобиля.
---------------------	--

При обнаружении низкого давления в шине

При обнаружении крайне низкого давления в шине загорается сигнальная лампа TPMS () на приборной панели отображается положение соответствующей шины.

В этом случае сбавьте скорость и обратитесь в авторизованный сервисный центр KGM для проверки и обслуживания автомобиля.



Внимание

- Если постоянно эксплуатировать автомобиль с низким давлением в шинах, возможно значительное сокращение срока службы шин, ухудшение эксплуатационных характеристик автомобиля, снижение тормозного усилия и увеличение расхода топлива.
- Если невозможно доставить автомобиль в авторизованный сервисный центр KGM, накачайте шину с помощью ремонтного комплекта.

 См. «Накачка шин» (стр.5-15)

Перестановка шин

В случае перестановки шин система контроля давления в шинах сбрасывает данные о положении каждой шины.

Если автомобиль движется со скоростью не менее 20 км/ч, обычно система выполняет сброс в течение 5 минут, хотя это значение может немного отличаться в зависимости от состояния системы.

 См. «Перестановка колес» (стр.6-38)



Предупреждение

- При замене шины с введенным для ее ремонта герметиком, доставьте автомобиль в авторизованный сервисный центр KGM для проверки датчика системы контроля давления в шинах и самой системы контроля давления в шинах.



Внимание

- В случае перестановки шин или после замены колесного модуля, включая датчик давления в шине, положение шины в начале движения может определяться неправильно, то есть может отображаться давление в предыдущей шине или может гореть сигнальная лампа TPMS () . Это временное состояние, которое не является неисправностью.
- Время, необходимое для сброса положения шин, зависит от условий движения автомобиля.

Предупреждения о системе контроля давления в шинах



Внимание

- Если на автомобиль установить колесо без колесного модуля (без датчика давления в шине), загорается сигнальная лампа TPMS, система контроля давления в шинах не будет работать.
- Не полагайтесь полностью на систему контроля давления в шинах и перед поездкой проверяйте давление в шинах.
- Система контроля давления в шинах обменивается данными с колесными модулями по беспроводной связи. Поэтому если на автомобиле установлено устройство, вносящее радиопомехи, например, радар-детектор, нормальная работа системы контроля давления в шинах не гарантируется.
- В местах с сильным электромагнитным полем (отделы полиции, правительственные учреждения, широкоэвещательные станции, военные объекты, ретрансляционные вышки и пр.) система контроля давления в шинах может не работать, при этом может загораться сигнальная лампа TPMS (!).

- Если во время движения по грязной или заснеженной дороге на передатчик, расположенный на колесе, попал посторонний объект, который препятствует обмену данными с приемником автомобиля, или если система TPMS подвергается сильному воздействию электромагнитных волн, или же если возле системы TPMS расположены металлические объекты, давление в шине может отображаться с задержкой или не отображаться должным образом.
- При движении с установленными цепями противоскольжения возможно нарушение связи между модулем колеса и антенной, поэтому система контроля давления в шинах может работать некорректно. Тем не менее это никак не влияет на характеристики автомобиля.
- При накачивании шины давление, которое отображается на устройстве закачки воздуха, может отличаться от давления, отображаемого системой контроля давления в шинах. Причиной являются такие факторы, как стиль вождения автомобиля, количество пассажиров и состояние нагнетания воздуха в шины. Это не указывает на неисправность системы TPMS.
- Соблюдайте осторожность при замене шин, чтобы не повредить колесный модуль. В случае удара по колесному модулю или в случае его повреждения при замене шины, функция измерения давления в шинах работать не будет.

- При замене шины в шиномонтажной мастерской не в авторизованном сервисном центре KGM сообщите о том, что шины оснащены системой контроля давления.
- Срок службы элемента питания датчика давления в шине (колесный модуль) может сократиться при слишком частых нештатных ситуациях, например, проверке давления в шинах, низком давлении, высоком давлении и дисбалансе давления.

Система иммобилайзера*

Система иммобилайзера — это противоугонная система автомобиля, разрешающая запуск двигателя только при использовании разрешенного ключа.

Двигатель запускается только после аутентификации кода встроенного в смарт ключ транспондера (ключ REKES), который сравнивается с кодом в блоке управления двигателем.



Внимание

- Систему иммобилайзера невозможно снять с автомобиля. При несанкционированном снятии или повреждении системы иммобилайзера запустить двигатель будет невозможно. Запрещается снимать, повреждать или изменять систему иммобилайзера.
- К ремонту системы иммобилайзера допускаются только лицензированные техники в авторизованных сервисных центрах KGM.
- При удалении кода транспондера или регистрации дополнительного ключа лично наблюдайте за процессом лично.
- Не размещайте металлические вспомогательные устройства рядом со смарт ключом транспондера (ключом REKES) или переключателем зажигания. Это может привести к изменению сигнала, подаваемого на переключатель зажигания, и заблокировать запуск двигателя.
- Не роняйте смарт ключ (ключ REKES) и не стучите по нему. Иначе можно повредить транспондер.
- Не изменяйте самостоятельно автомобиль для установки устройства дистанционного запуска. Иначе возможны проблемы с запуском двигателя или несчастный случай со смертельным исходом.

Сигнальная лампа иммобилайзера/смарт ключа

В случае неисправности иммобилайзера или смарт ключа мигает сигнальная лампа иммобилайзера/смарт ключа.

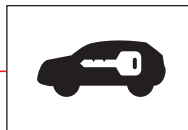

Важно

- Время связи между транспондером и блоком управления двигателем различается в каждом конкретном случае. При слишком малом времени связи сигнальная лампа может и не загореться.

Если двигатель не запускается

При ошибке связи между транспондером и блоком управления двигателем из-за внутренней неисправности системы или внешних помех связи двигатель не запустится.

В этом случае начинает мигать сигнальная лампа иммобилайзера.

В любом из следующих случаев запустить двигатель в автомобиле с иммобилайзером будет невозможно:

- Если используется не менее двух смарт ключей, контактирующих друг с другом
- Если смарт ключи используются рядом с устройством, которое передает или принимает электромагнитные поля или волны
- Если смарт ключи используются рядом с такими электрическими или электронными устройствами как осветительное оборудование, защитные ключи или карты-пропуски
- Если смарт ключи используются рядом со связкой ключей, магнитом, металлическим объектом или аккумуляторной батареей
- При запуске двигателя до истечения времени предварительного прогрева



Внимание

- **Запустить двигатель невозможно из-за внешнего фактора (связка ключей, магнит и др.) или раннего запуска до истечения времени предварительного прогрева двигателя, что ведет к ошибке связи с иммобилайзером. В таком случае устраните причину блокировки запуска двигателя, поместите смарт ключ вне области действия антенны не менее чем на 10 секунд, и повторите попытку запуска двигателя.**
- **Если сигнальная лампа иммобилайзера/смарт ключа постоянно мигает, и запустить двигатель после устранения внешней причины по-прежнему невозможно, необходима проверка и обслуживание автомобиля в авторизованном сервисном центре KGM.**

Если транспондер поврежден

Невозможно запустить двигатель с помощью ключа с поврежденным транспондером. В этом случае замените смарт ключ и зарегистрируйте код нового ключа в блоке управления двигателем.

При потере ключа

При потере ключа необходимо удалить его код, зарегистрированный в блоке управления двигателем.

Обратитесь в авторизованный сервисный центр KGM для принятия мер по предотвращению кражи автомобиля с помощью потерянного ключа.

Противоугонная система

Противоугонная система предотвращает кражу автомобиля посредством включения противоугонной сигнализации при открытии двери, багажника или капота двигателя в автомобиле с включенной противоугонной сигнализацией.

Переключение в противоугонный режим

После нажатия кнопки блокировки дверей (включая наружные кнопки блокировки/разблокировки дверей на передних дверях) на брелоке или смарт ключе при всех закрытых дверях, закрытом багажнике и капоте, система переключается в противоугонный режим.

- Когда система переключается в противоугонный режим, два раза мигает сигнальная лампа и подается один звуковой сигнал.
- **Пульт дистанционного управления:** При включении противоугонной системы два раза мигает аварийная сигнализация. Если же в течение 4 секунд нажать эту кнопку еще раз, аварийная сигнализация мигает дважды и подается один звуковой сигнал.
- **Смарт ключ:** При включении противоугонной системы два раза мигает аварийная сигнализация и подается один звуковой сигнал.
- Если после разблокировки двери с помощью брелока или смарт ключа в противоугонном режиме в течение 30 секунд дверь не будет открыта, все двери снова блокируются, система переключается в противоугонный режим.



Внимание

- При запираиии дверей с помощью ключа и замка дверей блокируются только двери, противоугонная система не включается.
- Система переключается в противоугонный режим только после выключения зажигания и закрытия всех дверей, багажника и капота.
- Если замок зажигания находится в положении ACC или ON, или если двигатель запущен, система в противоугонный режим не переключается.

Активация противоугонной сигнализации

В противоугонном режиме сигнальная лампа и звуковой сигнал включаются с интервалом в 1 секунду в течение 30 секунд в любом из следующих случаев:

- При попытке открыть дверь, багажник или капот двигателя без смарт ключа
- При вставке ключа в замок двери с целью открыть дверь
- При принудительном перемещении рычага дверного замка в положение разблокировки

При включенной противоугонной системе сигнализация выключается в любом из следующих случаев: Тем не менее противоугонный режим остается активным.

- При нажатии кнопки блокировки или разблокировки двери на смарт ключе
- При нажатии наружной кнопки блокировки/разблокировки передней двери
- При включенном зажигании
- **Пульт дистанционного управления:** нажатие кнопки блокировки, разблокировки, тревоги на пульте дистанционного управления или при включении зажигания
- **Смарт ключ:** нажатие кнопки блокировки или разблокировки на смарт ключе, нажатие наружной кнопки блокировки/разблокировки на ручке двери или включение зажигания.

Противоугонная сигнализация в режиме ожидания

Сигнализация не включается и находится в режиме ожидания в любом из следующих случаев:

- Если открыт багажник с помощью кнопки открытия багажника на смарт ключе
- Если багажник открыт с помощью нажатия кнопки открытия на внутренней стороне ручки двери багажного отделения (после обнаружения смарт ключа)

Важно

- **Активированный режим остается включенным даже при открытом багажном отделении в состоянии удержания противоугонной сигнализации. После закрытия багажного отделения система также возвращается в активированный режим.**

Отмена противоугонного режима

Противоугонный режим отменяется, если дверь переключена в разблокированное положение с помощью пульта дистанционного управления или смарт ключа (включая кнопку блокировки/разблокировки на наружных ручках передних дверей).

Важно

- **Когда происходит отмена противоугонного режима, однократно мигает сигнальная лампа, подаются два предупредительных звуковых сигнала.**
- **Если после разблокировки двери с помощью смарт ключа в противоугонном режиме в течение около 30 секунд не будет открыта дверь, все двери снова блокируются, а система переходит в противоугонный режим.**

3. Устройства и приспособления для обеспечения комфорта

Информация об устройствах, которые позволяют вам удобно и разумно управлять автомобилем, и о том, как использовать такие устройства.

Порядок эксплуатации дверей, сидений, окон, а также различных устройств для обеспечения комфорта, в том числе задней дверцы, различных световых приборов и ламп, зеркал, отопителя и кондиционера воздуха, системы Smart Audio, ящика для хранения и отсека для перевозки грузов.

Как запереть/отпереть и открыть дверь

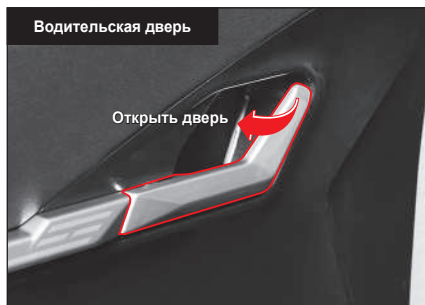

Ручка открывания двери

- Ручка открывания двери водителя
Потянув за ручку открывания двери при запертой двери, вы разблокируете все двери и откроете дверь водителя.
- Ручка открывания двери переднего пассажира
Потянув за ручку открывания двери при запертой двери, вы разблокируете все двери. В это время снова потяните ручку открывания двери, чтобы открыть дверь переднего пассажира.
- Ручка открывания задней двери
Если потянуть за ручку открывания двери при запертой двери, то разблокируется только эта задняя дверь. В это время снова потяните ручку открывания двери, чтобы открыть дверь.



Предупреждение

- Следите за тем, чтобы во время движения не допустить открытия двери, потянув за ручку открывания двери. Если во время движения какая-либо из дверей открыта, это может представлять серьезную опасность.

Как проверить, заперта ли дверь



- Бескнопочная встроенная панель управления позволяет определить, что дверь заперта/отперта.

Предупреждение

- Когда какая-либо из дверей отперта, отображается контрольная лампа отпертой двери.

Кнопка блокировки/разблокировки двери

При каждом нажатии на кнопку блокировки/разблокировки двери рядом с сиденьем водителя все двери и дверь багажного отделения блокируются или разблокируются.



Внимание

- Невозможно заблокировать дверь кнопкой блокировки/разблокировки или смарт-ключом, если дверь открыта, даже не полностью.
- Невозможно разблокировать дверь кнопкой блокировки/разблокировки двери водителя в противоугонном режиме.



Предупреждение

- Перед движением автомобиля заблокируйте все двери с сиденья водителя переключателем блокировки/разблокировки. Перед движением убедитесь в том, что все двери заблокированы, если в салоне есть ребенок. Если дверь неожиданно откроется во время движения, вы можете столкнуться с серьезным риском.
- Перед выходом из автомобиля убедитесь в отсутствии приближающихся транспортных средств, мотоциклов, велосипедов или людей как перед автомобилем, так и позади него. В частности, открывание двери без проверки ситуации позади автомобиля может привести к ДТП.

Функция автоматической блокировки дверей во время движения

Когда скорость автомобиля превышает заданное значение, все двери и дверь багажного отделения автоматически блокируются.

Важно

- На панели управления гипервизора можно задать в разделе Настройки автомобиля  → Двери / задние двери → Автозапирание.

Функция автоматической разблокировки дверей в момент столкновения

При столкновении, когда все двери заблокированы и срабатывает подушка безопасности, все двери автоматически разблокируются.



Предупреждение

- Если кузов или дверь деформированы от удара в результате ДТП, функция автоматической разблокировки дверей может не работать нормально.

Как запереть двери в чрезвычайной ситуации

Если вы не можете запереть двери с помощью смарт-ключа из-за севшей аккумуляторной батареи, волновых помех или т. п., вы можете использовать механический ключ (вторичный ключ), чтобы запереть двери вручную. (за исключением двери водителя)

☞ См. «Раскладывание/складывание резервного ключа» (стр.4-16)



- Вытяните механический ключ, нажав кнопку открывания механического ключа со смарт-ключа/ключа REKES.
- Чтобы сложить механический ключ, нажмите кнопку открывания механического ключа.



Внимание!

- Попытка сложить механический ключ без нажатия кнопки открывания механического ключа может привести к поломке смарт-ключа.

Для запирания дверей механическим ключом (за исключением двери водителя)

- 1 Откройте дверь, вставьте механический ключ в аварийный замок, расположенный за дверью, и поверните ключ в направлении стрелки.

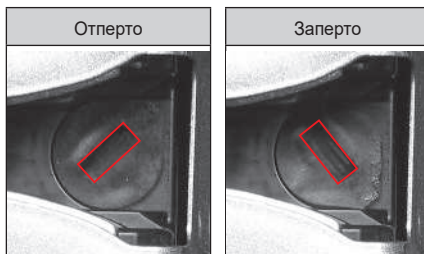

- 2 Закройте дверь так, чтобы паз аварийного замка оставался запертым.



Внимание

- Если дверь заперта с помощью аварийного замка, ее можно отпереть с помощью смарт-ключа/ключа REKES или потянув за ручку открывания двери из салона автомобиля.

Защитный замок задних дверей

Защитный замок задних дверей установлен для предупреждения открывания задней двери ребенком.

Защитный замок задних дверей установлен на внутренней стороне задних дверей.



Запирание/отпирание дверного замка

Когда защитный замок задних дверей заперт, задние двери не могут быть открыты внутрисалонной ручкой открывания двери, даже если двери разблокированы. В таком случае задние двери могут быть открыты только снаружи автомобиля.

Запирание защитного замка задних дверей

Поверните рычаг защитного замка задних дверей против часовой стрелки в положение «заперто».

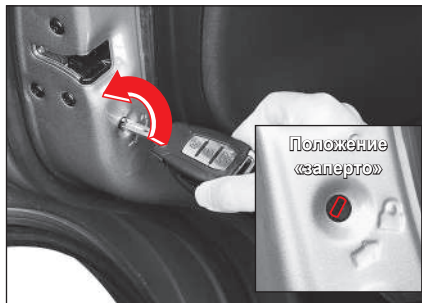

Отпирание защитного замка задних дверей

Поверните рычаг защитного замка задних дверей по часовой стрелке в положение «открыто».



Предупреждение

- Когда в автомобиле находится ребенок, поверните рычаг защитного замка задних дверей в положение «заперто» для предотвращения открывания двери ребенком в автомобиле.

Сиденье и выключатель / кнопка / рычаг регулировки

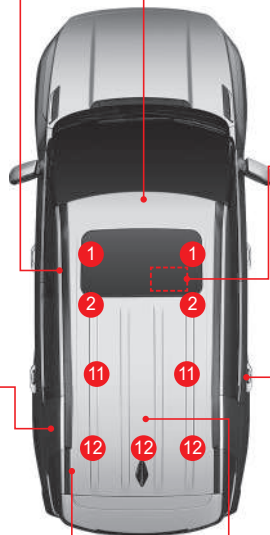
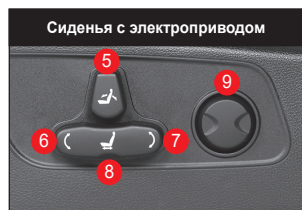

Переднее сиденье

- 1 Переднее сиденье
- 2 Регулируемый подголовник
- 3 Выключатель подогрева/вентиляции водительского сиденья
- 4 Выключатель подогрева/вентиляции пассажирского сиденья
- 5 Рычаг регулировки наклона спинки сиденья
- 6 Рычаг регулировки наклона подушки сиденья
- 7 Рычаг регулировки высоты сиденья
- 8 Рычаг регулировки положения сиденья
- 9 Кнопка регулировки поясничной поддержки
- 10 кнопка регулировки пассажирского сиденья

Заднее сиденье

- 11 Заднее сиденье (разделение 4:6)
- 12 Подголовник
- 13 Кнопка подогрева заднего сиденья
- 14 Подлокотник заднего сиденья (подстаканник)
- 15 Направляющая ремня заднего сиденья
- 16 Рычаг регулировки угла наклона спинки сиденья (складывание)

Переднее сиденье

Регулировка подголовника

- Подголовник обеспечивает комфорт и помогает защитить голову и шею в случае столкновения. Настройте его так, как вам нужно.
- Чем ближе расстояние между подголовником и головой, тем лучше защищена шея в случае столкновения сзади.

Регулировка положения «вперед-назад»

- Надавите на заднюю часть подголовника (1) в направлении стрелки. Угол наклона подголовника может регулироваться в 3 положениях.
- Для возврата подголовника в исходное положение снова надавите на него до конца в направлении стрелки и отпустите.



! Внимание

- Не вешайте тяжелую одежду на вешалку подголовника. Это может привести к повреждению крючков для вешалок.

Регулировка высоты

- Для поднятия подголовника потяните его вверх.
- Для опускания подголовника нажмите на него вниз, удерживая нажатой кнопку блокировки (1) в направлении стрелки.



! Предупреждение

- Не управляйте автомобилем со слишком опущенным подголовником. В случае ДТП это может привести к травме головы, шеи или позвоночника, вплоть до смертельного исхода.

Снятие/установка

Снятие подголовника

- 1 Откройте спинку сиденья, освободив пространство для безопасного снятия подголовника.
- 2 Удерживая нажатой кнопку блокировки (1) в направлении стрелки, снимите подголовник, поднимая его до конца.



- 3 Верните спинку сиденья в исходное положение.



Предупреждение

- Запрещено движение автомобиля со снятым подголовником. Это может привести к травме головы, шеи или позвоночника.

Установка подголовника

- 1 Откройте спинку сиденья, освободив пространство для безопасной установки подголовника.
- 2 Вставьте подголовник в гнездо в спинке сиденья.
- 3 Удерживая нажатой кнопку блокировки (1) в направлении стрелки, установите подголовник в желаемое положение.
- 4 Верните спинку сиденья в исходное положение.

Регулировка сиденья с электроприводом*

Регулировка положения «вперед-назад» (сиденье водителя/сиденье переднего пассажира)

Установите сиденье в желаемое положение, оперируя ручкой регулировки положения «вперед-назад».



Регулировка высоты (сиденье водителя/переднего пассажира)

Установите желаемую высоту, поднимая или опуская ручку регулировки высоты.



Регулировка угла наклона подушки (сиденье водителя/сиденье переднего пассажира)

Установите желаемый угол наклона, поднимая или опуская ручку регулировки угла наклона подушки.



Регулировка угла наклона спинки (сиденье водителя/сиденье переднего пассажира)

Установите желаемый угол наклона, оперируя ручкой регулировки угла наклона спинки.



3



Предупреждение

- Отрегулируйте спинку сиденья как можно более вертикально для сохранения комфортного положения. Чрезмерное откидывание спинки может привести к тому, что сидящий сползет под ремень безопасности в случае столкновения автомобиля или резкой остановки. В таком случае не будет защиты ремнем и подушкой безопасности, поэтому возможна тяжелая травма или смертельный исход.

Регулировка поясничной поддержки (сиденье водителя)

Нажмите на кнопку регулировки поясничной поддержки для установки поясничной поддержки в желаемое положение.

- При нажатии на кнопку регулировки «вперед/назад» (1) (2) поясничная поддержка выдвигается или убирается.

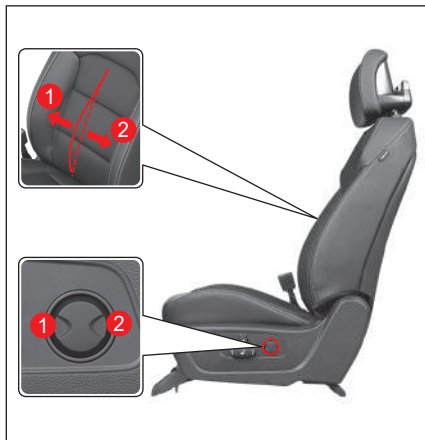

Предупреждение

- Запрещается регулировать сиденье во время движения. Неожиданное перемещение сиденья может привести к опасности.
- После регулировки сиденья убедитесь, что оно надежно зафиксировано.
- Если на заднем сиденье сидит пассажир, отрегулируйте его, обращая внимание на безопасность пассажира.
- Если электропривод сиденья не работает, не начинайте движение, не проверив и не устранив неисправность.



Внимание

- Частая регулировка электропривода сиденья может привести к повреждению электроустройств. Используйте его только для регулировки сиденья.
- Одновременное оперирование несколькими выключателями регулировки сиденья может повредить электродвигатель. Убедитесь, что закончили использовать одну функцию перед использованием другой функции.
- Сиденье с электроприводом работает, даже когда кнопка запуска/останова находится в состоянии OFF (ВЫКЛ). Однако следует обратить внимание на то, что слишком частое оперирование сиденьем с электроприводом, когда автомобиль выключен, может привести к разряду аккумуляторной батареи.
- Если высота сиденья и подголовника большая с вытянутыми вперед передними сиденьями, будьте осторожны при складывании вперед спинки сиденья. В противном случае передние сиденья, подголовник, солнцезащитный козырек и другие компоненты ударятся друг об друга, приведя к повреждению.
- Если сиденье с электроприводом упирается в препятствие так, что оно не двигается или не работает, не продолжайте регулировать сиденье. Возобновите регулировку после устранения причины. Если система работает некорректно, обратитесь за проверкой и обслуживанием автомобиля в авторизованный сервисный центр KGM.

Ручная регулировка сиденья

Регулировка положения «вперед-назад» (сиденье водителя/сиденье переднего пассажира)

Поднимите рычаг регулировки положения сиденья «вперед-назад» и передвиньте сиденье в желаемое положение.



Регулировка угла наклона спинки (сиденье водителя/сиденье переднего пассажира)

Поднимите рычаг регулировки угла наклона спинки, наклоните спинку на желаемый угол.



Предупреждение

- Отрегулируйте спинку сиденья как можно более вертикально для сохранения комфортного положения. Чрезмерное откидывание спинки может привести к тому, что сидящий сползет под ремень безопасности в случае столкновения автомобиля или резкой остановки. В таком случае не будет защиты ремнем и подушкой безопасности, поэтому возможна тяжелая травма или смертельный исход.

Регулировка высоты (сиденье водителя)

Установите желаемую высоту, поднимая или опуская ручку регулировки высоты.



Переключатель управления сиденьем переднего пассажира*

Для удобства пассажиров положение «вперед-назад» сиденья переднего пассажира и угол наклона его спинки можно регулировать с водительского сиденья или с задних сидений.

Регулировка положения «вперед-назад»

Установите сиденье в желаемое положение, оперируя кнопкой регулировки положения «вперед-назад» (1 / 2).



Регулировка угла наклона спинки

Выберите желаемый угол наклона спинки (1 / 2), оперируя кнопкой изменения угла наклона спинки сиденья.



Предупреждение

- Отрегулируйте спинку сиденья как можно более вертикально для сохранения комфортного положения. Чрезмерное откидывание спинки может привести к тому, что сидящий сползет под ремень безопасности в случае столкновения автомобиля или резкой остановки. В таком случае не будет защиты ремнем и подушкой безопасности, поэтому возможна тяжелая травма или смертельный исход.



Внимание

- Запрещается использовать кнопку управления сиденьем переднего пассажира, пока тот находится на сиденье. Это может привести к травмированию пассажира.
- Кнопка управления сиденьем переднего пассажира работает даже при заглушенном двигателе. Однако следует обратить внимание на то, что слишком частое оперирование кнопкой управления сиденьем переднего пассажира, когда двигатель выключен, может привести к разряду аккумуляторной батареи.

Важно

- При одновременном задействовании кнопки управления сиденьем переднего пассажира и рычага управления электропривода регулировки сиденья предпочтение отдается рычагу управления электроприводов сиденья.

Заднее сиденье

Регулировка высоты подголовника

- Для поднятия подголовника потяните его вверх.
- Для опускания подголовника нажмите на него вниз, удерживая нажатой кнопку блокировки (1) в направлении стрелки.



Предупреждение



- Отрегулируйте высоту подголовника таким образом, чтобы центр подголовника выровнялся с уровнем глаз пассажира.
- Не пользуйтесь подголовником в опущенном положении.
- Когда на задних сиденьях нет пассажиров, их подголовники должны быть опущены как можно ниже, поскольку они могут закрывать обзор сзади.

Регулировка угла наклона спинки сиденья

Вы можете отрегулировать откидывание на шаге 1 или 2, при этом потянув рычаг освобождения спинки (1) в сторону спинки заднего сиденья.

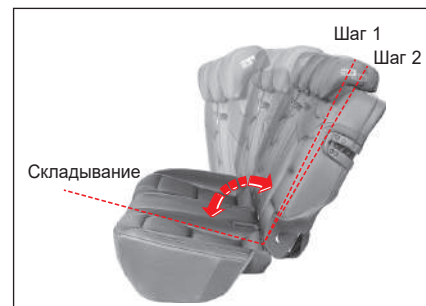

Внимание

- При блокировке спинки заднего сиденья необходимо убедиться, что рычаг разблокировки спинки (1) защелкивается в замкнутое положение так, что красный ярлык (индикатор разблокировки) не виден.



Контрольная лампа разблокировки спинки заднего сиденья

Складывание спинки заднего сиденья

- 1 Вставьте ремень безопасности в направляющую для предотвращения его повреждения.
- 2 Опустите подголовник в самое нижнее положение.

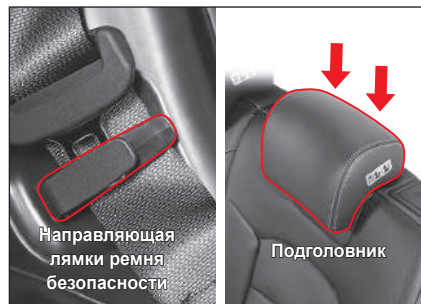

Внимание

- При складывании или раскладывании сиденья оно может ударить и повредить другие компоненты. Для предотвращения такого повреждения опускайте подголовник складываемого сиденья в самое нижнее его положение и располагайте спинки сидений перед сложенными сиденьями.

- 3 Потяните рычаг отпущения спинки заднего сиденья (1).



- 4 Сложите спинку по направлению к капоту.

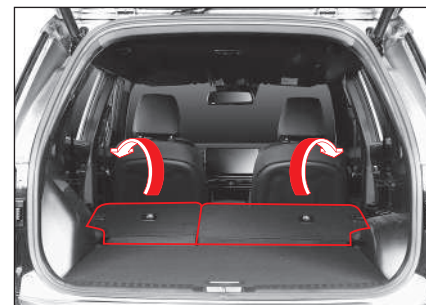

При возврате спинки в исходное положение действуйте в обратном порядке.



Предупреждение

- После возврата сиденья в исходное положение аккуратно встряхните его, чтобы убедиться, что оно надежно закреплено. Если спинка полностью не зафиксирована, она может внезапно сложиться.
- При складывании сидений следите за тем, чтобы не оказаться между ними.
- Не садитесь на сложенное сиденье. Вы не можете быть защищены ремнем безопасности и другими средствами защиты и можете быть серьезно травмированы в случае ДТП.
- При помещении предмета на сложенное сиденье прочно закрепите его так, чтобы он не смещался при движении автомобиля. Если предмет смещается, водитель и пассажиры могут быть им травмированы. Из-за этого может произойти еще один несчастный случай.

Вентиляция и обогрев сиденья*

Вентиляция и обогрев переднего сиденья*



- 1 Тумблер контроллера отопителя и кондиционера
- 2 Выключатель подогрева/вентиляции водительского сиденья
- 3 Выключатель подогрева/вентиляции пассажирского сиденья

Вентиляция переднего сиденья

- 1 Коснитесь тумблера контроллера отопителя и кондиционера (1) при запуске двигателя.
 - 2 Коснитесь выключателя вентиляции (🌀) на экране контроллера отопителя и кондиционера. Когда активирована функция вентиляции, отображается ее уровень на соответствующем сиденье.
- Off (Выкл.): отображается серый символ
 - On (Вкл.): отображается синий символ + соответствующие уровни



- При каждом касании переключателя вентиляции работает в порядке ОТКЛ → 3-й уровень → 2-й уровень → 1-й уровень → ОТКЛ.
- Если долгое время касаться выключателя вентиляции, он выключится независимо от количества ступеней.



Предупреждение

- Не просовывайте руку под подушку сиденья во время работы вентилятора сиденья. Рука может быть травмирована вращающимся вентилятором.

Важно

- Функция вентиляции сиденья — это не охлаждение сиденья, при котором холодный воздух дует из кондиционера.
- Поскольку функция вентиляции берет воздух изнутри автомобиля и выполняет вентиляцию, эффективно использовать ее вместе с кондиционером воздуха.
- При выключении двигателя, в то время как вентиляция работает, она также выключается. Функция вентиляции сиденья не включится даже при повторном запуске двигателя.
- Вентиляция отключается прикосновением к переключателю вентиляции или выключением и включением двигателя.

Обогрев переднего сиденья*

- 1 Коснитесь тумблера контроллера отопителя и кондиционера (1) при запущенном двигателе.
 - 2 Коснитесь выключателя обогрева (⏏) на экране контроллера отопителя и кондиционера. Когда активирована функция обогрева, отображается ее уровень на соответствующем сиденье.
- Off (Выкл.): отображается серый символ
 - On (Вкл.): отображается красный символ + соответствующие уровни



- При каждом касании переключателя обогрева обогрев работает в порядке ОТКЛ → 3-й уровень → 2-й уровень → 1-й уровень → ОТКЛ.
- Если долгое время касаться выключателя вентиляции, он выключится независимо от количества ступеней.

Интеллектуальное управление обогревом переднего сиденья

Эта функция автоматически управляет состоянием обогрева, при этом помогая вам безопасно управлять автомобилем в условиях правильной температуры.

- Если состояние уровня 3 поддерживается около 30 минут, состояние функции обогрева автоматически изменяется на уровень 2.
- После перехода на уровень 2
 - Когда вы активируете функцию обогрева снова на уровень 3 в пределах 5 минут, состояние уровня 3 поддерживается около 8 минут и затем автоматически сменяется на уровень 2.
 - Когда вы активируете функцию обогрева снова на уровень 3 через 5 минут, состояние уровня 3 поддерживается около 30 минут и затем автоматически сменяется на уровень 2.
- Если состояние уровня 2 поддерживается около 60 минут, состояние функции обогрева автоматически изменяется на уровень 1.



Предупреждение

- Чрезмерное применение обогрева сиденья на сиденье водителя может вызвать сонливость и ухудшить безопасное вождение.

Важно

- Функция обогрева сиденья рассчитана на прекращение своей работы, когда температура достигает определенного уровня, и возобновление работы, когда температура падает ниже определенного уровня.
- При выключении двигателя, в то время как обогрев работает, он также выключается. Функция обогрева сиденья не включается при повторном запуске двигателя.
- Обогрев отключается прикосновением к переключателю обогрева или выключением и включением двигателя.

Обогрев заднего сиденья*

При запущенном двигателе нажмите на кнопку обогрева заднего сиденья 1-го ряда.

Включается контрольная лампа (желтая), и функция обогрева активируется в соответствующем сиденье.



3

- При каждом нажатии на кнопку обогрева обогреватель работает в следующем порядке: ВЫКЛ → Уровень 2 → Уровень 1 → ВЫКЛ.

«Умное» управление обогревом заднего сиденья

- Эта функция автоматически управляет работой обогревателя и помогает водителю безопасно управлять автомобилем при соответствующей температуре.
- После работы около 30 минут на уровне 2, уровень автоматически изменяется на 1.
- После перехода на уровень 1
 - Если снова переключаете обогреватель на уровень 2 в пределах 5 минут, он останется на уровне около 8 минут и автоматически перейдет на уровень 1.
 - Если снова переключаете обогреватель на уровень 2 через 5 минут, он останется на уровне около 30 минут и автоматически перейдет на уровень 1.



Предупреждение

- Обращайте внимание на то, что чрезмерное использование обогрева может вызвать легкий ожог. Будьте особо внимательны, когда в салоне находится младенец, маленький ребенок, пожилой человек, инвалид, человек, принявший лекарство, вызывающее сонливость, человек в состоянии алкогольного опьянения, уставший или человек с чувствительной кожей.
- Следует учесть, что вы можете получить низкотемпературный ожог, если кожа касается нагретого сиденья длительное время.
- При включенном обогреве сиденья не кладите покрывало, подушку или коврик на сиденье для предупреждения перегрева.
- Чрезмерное использование обогрева сиденья может привести к перегреву или пожару. При посадке и высадке проверяйте обогрев сиденья (включен или выключен).
- Если температура обогрева выходит из-под контроля, сначала выключите функцию обогрева сиденья. И немедленно обратитесь за проверкой и обслуживанием автомобиля в авторизованном сервисном центре KGM.

Важно

- Функция обогрева сиденья рассчитана на прекращение своей работы, когда температура достигает определенного уровня, и возобновление работы, когда температура падает ниже определенного уровня.
- При выключении двигателя, в то время как обогрев работает, он также выключается. Функция обогрева сиденья не включается при повторном запуске двигателя.

Предупреждения и предосторожности, связанные с сиденьями



Предупреждение

- Перед началом движения убедитесь, что закончили регулировку.
- Запрещается регулировать сиденье во время движения. Неожиданное перемещение сиденья может привести к опасности.
- Отрегулируйте спинку сиденья как можно более вертикально для сохранения комфортного положения. Чрезмерное откидывание спинки может привести к тому, что сидящий сползет под ремень безопасности в случае столкновения автомобиля или резкой остановки. В таком случае не будет защиты ремнем и подушкой безопасности, поэтому возможна тяжелая травма или смертельный исход.
- Запрещено движение автомобиля со снятым подголовником. Это может привести к травме головы, шеи или позвоночника.
- Если электропривод сиденья не работает, не начинайте движение, не проверив и не устранив неисправность.
- Обращайте внимание на то, что чрезмерное использование обогрева может вызвать легкий ожог. Будьте особо внимательны, когда в салоне находится младенец, маленький ребенок, пожилой человек, инвалид, человек, принявший лекарство, вызывающее сонливость, человек в состоянии алкогольного опьянения, уставший или человек с чувствительной кожей.



Внимание

- Сиденье с электроприводом работает, даже когда кнопка запуска/останова двигателя находится в состоянии OFF (ВЫКЛ). Однако следует обратить внимание на то, что слишком частое оперирование сиденьем с электроприводом, когда двигатель выключен, может привести к разряду аккумуляторной батареи.
- Одновременное оперирование несколькими выключателями регулировки сиденья может повредить электродвигатель. Убедитесь, что закончили использовать одну функцию перед использованием другой функции.
- Если сиденье с электроприводом упирается в препятствие так, что оно не двигается или не работает, не продолжайте регулировать сиденье. Возобновите регулировку после устранения причины. Если система работает некорректно, обратитесь за проверкой и обслуживанием автомобиля в авторизованный сервисный центр KGM.
- Не кладите на сиденье предмет, который может повредить его обивку.
- Запрещается использовать органические растворители (разбавитель, бензол, спирт или бензин) для очистки обивки сидений. Эти растворители могут повредить поверхность обивки.



Внимание

- Кожа для сидений автомобиля делится на натуральную и искусственную.
- Поскольку натуральная кожа изготавливается из шкуры животных, она не одинакова по толщине и плотности от участка к участку, и на нее могут влиять температура и влажность, в результате чего она может растягиваться и сжиматься, создавая естественные морщины. Кроме того, поскольку ткань растягивается для повышения комфорта, то морщины, блеск и изменение текстуры, которые могут возникнуть при использовании, естественны и не должны считаться дефектами изделия. Поэтому естественные складки, износ, следы от давления или обесцвечивание, возникшие в процессе эксплуатации, не подлежат гарантийному ремонту.

Окно (стеклоподъемник)*



- 1 Кнопка стеклоподъемника рядом с сиденьем водителя (AUTO)
- 2 Кнопка стеклоподъемника рядом с передним пассажирским сиденьем (AUTO)
- 3 Кнопка управления задним левым окном
- 4 Кнопка управления задним правым окном
- 5 Кнопка блокировки окна заднего сиденья

Важно

- Для управления стеклоподъемником кнопка запуска/останова двигателя должна быть в состоянии ON (ВКЛ), или двигатель должен работать.
- Даже если кнопка запуска/останова двигателя переключается из состояния ON (ВКЛ) в состояние ACC или OFF (ВЫКЛ), кнопка стеклоподъемника может работать около 30 секунд. Однако работа сразу прекращается при открытии передней двери.

Открытие окна рядом с сиденьем водителя/передним пассажирским сиденьем



- Аккуратно нажмите на кнопку окна рядом с сиденьем водителя/передним пассажирским сиденьем. Окно открывается, только пока нажата кнопка.
- Нажмите до упора кнопку окна рядом с сиденьем водителя/передним пассажирским сиденьем и отпустите ее. Окно откроется до конца автоматически (автооткрывание).
- Если аккуратно нажать или потянуть вверх кнопку окна рядом с сиденьем водителя/передним пассажирским сиденьем, пока окно открывается, окно остановится.

Важно

- Автомобили с функцией автооткрывания не оснащены функцией автозакрывания, поэтому окно закрывается, только пока поднята кнопка.

Закрытие окна рядом с сиденьем водителя/передним пассажирским сиденьем



- Аккуратно поднимайте кнопку окна рядом с сиденьем водителя/передним пассажирским сиденьем. Окно закрывается, только пока поднята кнопка.
- Поднимите до упора кнопку окна рядом с сиденьем водителя/передним пассажирским сиденьем и отпустите ее. Окно закроется до конца автоматически (автозакрывание).
- Если слегка нажать или поднять кнопку окна рядом с сиденьем водителя/передним пассажирским сиденьем, пока окно закрывается, окно остановится.

Функция безопасности окна рядом с сиденьем водителя

Если схема безопасности определяет, что часть тела или предмет зажаты в окне рядом с сиденьем водителя во время его автозакрывания, то схема безопасности останавливает закрывание и немного опускает окно.



Важно

- Функция безопасности активируется только у окна рядом с сиденьем водителя, оснащенного функцией автозакрывания.
- Функция безопасности не активируется для некоторой части окна, которая закрывается в конце.
- Замерзание окна зимой схема безопасности может неправильно воспринять как попадание в проем окна части тела или предмета. В таком случае слегка поднимайте вверх и отпускайте кнопку стеклоподъемника так, чтобы окно закрывалось с паузами.
- Если поднять кнопку стеклоподъемника до упора и не отпускать, окно закроется до конца без остановок, даже если на пути окна есть препятствие.
Эта функция предназначена для защиты водителя от кражи и от травмы.

Открывание/закрывание окна заднего сиденья



Окно работает, только пока нажата или поднята кнопка стеклоподъемника заднего окна.

Функция блокировки окна заднего сиденья

Эта функция блокирует окно так, что оно не может быть открыто и закрыто с задних сидений.

Нажмите на кнопку блокировки окна заднего сиденья



Предупреждение

- Если на заднем сиденье сидит маленький ребенок, не забудьте нажать на кнопку блокировки окна заднего сиденья для отключения кнопок стеклоподъемника. Это поможет предотвратить несчастный случай, вызванный баловством ребенка.

Что такое «бафтинг»?

Бафтинг — это ощущение давления на уши, или когда слышны шумы наподобие звука вертолета, при движении автомобиля с открытым в определенном положении окном заднего сиденья или панорамным люком.

Это явление возникает, когда воздух проходит через окно заднего сиденья или панорамный люк, создавая резонанс.

Если изменить площадь открытия окна заднего сиденья или панорамного люка во время бафтинга, это явление исчезнет или уменьшится.



Предупреждение

- Во время движения или остановки запрещается выставлять руки, голову и другие части тела наружу через окно. Вы можете получить травму от проезжающего мимо автомобиля или препятствия.
- Будьте осторожны, чтобы не прищемить руку или голову стеклом при управлении окном.



Внимание

- Одновременное нажатие на несколько кнопок стеклоподъемника может привести к перегоранию предохранителя, защищающего систему стеклоподъемника от перегрузки, либо к поломке самой системы.
- Одновременное нажатие на несколько кнопок управления окнами на двери рядом с сиденьем водителя и другой двери в противоположном направлении может повредить систему управления окнами.

Панорамный люк*

Панорамный люк — это дополнительное окно на крыше автомобиля для более комфортного движения благодаря вентиляции и освещению в автомобиле.

Окно панорамного люка может сдвигаться в сторону, открывая и закрывая проем, кроме того, его задняя часть может приподниматься.

Крышку панорамного люка можно открывать и закрывать рукой.

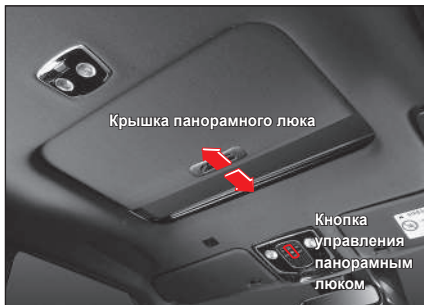
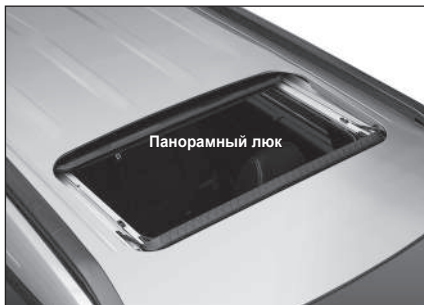

По соображениям безопасности не производите операции с крышкой люка во время движения автомобиля.



Предупреждение

- Во время движения или остановки запрещается выставлять руки, голову и другие части тела наружу через панорамный люк. Вы можете получить травму от проезжающего мимо автомобиля или препятствия.



Внимание

- Панорамный люк работает, даже когда кнопка запуска/останова двигателя находится в состоянии ON (ВКЛ.). Однако следует обратить внимание на то, что слишком частое использование панорамного люка, когда двигатель выключен, может привести к разрядке аккумуляторной батареи.
- После окончания оперирования панорамным люком отпустите кнопку управления. Длительное нажатие на кнопку управления может привести к нарушению его работы.
- Если панорамный люк открыт полностью, бафтинг может стать интенсивнее. В таком случае отрегулируйте степень открытия панорамного люка.
- Если рабочая часть люка замерзла зимой, пользуйтесь ею после ее полного оттаивания.
- Периодически удаляйте пыль и загрязнения с резиновой прокладки вокруг окна люка. Если присутствуют пыль и загрязнения, то может возникнуть шум при работе люка, что может привести к нарушению его работы.

Важно

- Для управления люком кнопка запуска/останова двигателя должна быть в состоянии ON (ВКЛ), или двигатель должен работать.

Открытие панорамного люка

Автоматическое открывание

Кратковременно нажмите на кнопку открытия панорамного люка. Люк открывается автоматически.

Задняя часть (6 см) панорамного люка не откроется.

Для полного открывания люка снова нажмите на кнопку открытия панорамного люка.



Важно

- Нажатие на кнопку во время открывания люка останавливает работу люка.

Ручное открывание

Нажмите и удерживайте кнопку открытия панорамного люка. Панорамный люк будет открываться только при нажатии кнопки открытия.

Чтобы полностью открыть панорамный люк, нужно удерживать кнопку открытия.

Что такое «бафтинг»?

Бафтинг — это ощущение давления на уши, или когда слышны шумы наподобие звука вертолета, при движении автомобиля с открытым в определенном положении окном заднего сиденья или панорамным люком.

Это явление возникает, когда воздух проходит через окно заднего сиденья или панорамный люк, создавая резонанс.

Если изменить площадь открытия окна заднего сиденья или панорамного люка во время бафтинга, это явление исчезнет или уменьшится.

Закрытие панорамного люка

Автоматическое закрывание

Кратковременно нажмите на кнопку закрытия панорамного люка. Люк закрывается автоматически.



Важно

- Оперирование кнопкой во время закрывания люка останавливает его работу.

Ручное закрывание

Нажмите и удерживайте кнопку закрытия панорамного люка. Панорамный люк будет закрываться только при нажатой кнопке закрытия.

Чтобы полностью закрыть панорамный люк, нужно удерживать кнопку закрытия.

Наклон люка вверх/вниз



Наклон вверх (открытие задней части)

При закрытом люке приподнимите кнопку управления панорамным люком. Задняя часть люка открывается.

Наклон вниз (закрывание задней части)

При открытой задней части люка нажмите на кнопку управления панорамным люком. В этом случае люк закрывается, только пока нажата кнопка.

Для полного закрывания люка нажмите и удерживайте кнопку.

Предупреждение об открытом люке

Когда вы переводите кнопку запуска/останова двигателя в состояние ACC или OFF (ВЫКЛ) и открываете дверь рядом с сиденьем водителя при открытом люке, звучит сигнал предупреждения об открытом люке.

После закрывания двери сигнал выключается.

Когда звучит сигнал предупреждения об открытом люке, выходите из автомобиля после полного закрывания люка.



Внимание

- Выходя из автомобиля, проверьте, что люк полностью закрыт. Оставляя автомобиль с открытым люком, вы рискуете подвергнуться краже имущества через люк. Также салон автомобиля может намочнуть от дождя или снега.

Функция безопасности панорамного люка

Функция безопасности люка останавливает закрывание люка и открывает его, когда функция считает, что часть тела или предмет зажаты в люке при его автоматическом закрывании.



Внимание

- Функция безопасности люка не действует на последнем участке закрывания люка.
- Функция является просто вспомогательной системой и не заменяет внимания водителя. Всегда будьте внимательны, так как функция может не сработать из-за неисправности электрического устройства или из-за других причин.

Сброс настроек панорамного люка

Ситуации, требующие сброса настроек панорамного люка

- Если разряжен аккумулятор, либо пропало электропитание при открытом люке.
- Если люк полностью не открывается или закрывается при одинарном нажатии на кнопку
- Если закрытый (посредством сдвига) люк поднимается без остановки
- Если расстояние перемещения значительно сократилось при сдвиге или наклоне люка
- Если люк не работает или работает ненормально, когда нажата кнопка управления панорамным люком

Сброс

С наклоненным вверх люком (открывание задней части) приподнимите и удерживайте кнопку управления панорамным люком около 20 секунд.

- Через 5 секунд после того, как вы приподняли кнопку люка, звучит щелчок. Щелчок повторяется приблизительно через 20 секунд. Сброс настроек люка происходит после второго щелчка.
- После сброса настроек панорамного люка он автоматически открывается и закрывается от легкого нажатия.



Внимание

- Если люк нормально не работает после сброса его настроек, обратитесь за проверкой и обслуживанием люка в авторизованный сервисный центр KGM.

Дверь багажного отделения

Дверь багажного отделения — это устройство, повышающее удобство загрузки или выгрузки предметов из автомобиля.

Электроприводная дверь багажного отделения позволяет открывать и закрывать багажное отделение простым нажатием на кнопку.

Кроме того, функция интеллектуального управления дверью багажного отделения открывает багажник автоматически при приближении пользователя к чувствительной зоне, расположенной с задней стороны багажного отделения.

Предупреждение

- Не снимайте механические или электроприводные опоры двери багажного отделения. В них есть детали, находящиеся под высоким давлением, которые могут нанести травму.
- Не подвергайте нагреву механические или электроприводные опоры двери багажного отделения. Под действием тепла они могут быть повреждены и способны причинить травмы.
- Не разбирайте газ-лифт задней дверцы. В нем есть детали, находящиеся под высоким давлением, которые могут нанести травму.
- Не нагревайте газ-лифт задней дверцы. Под действием тепла он может быть поврежден и способен причинить травмы.
- Чтобы заменить или утилизировать газ-лифт, посетите ближайший авторизованный сервисный центр KGM.

Механическая дверь багажного отделения

Открывание

- 1 Нажмите кнопку открытия двери багажного отделения на внутренней стороне ручки двери багажного отделения, держа в руке смарт ключ.

Дверь багажного отделения разблокируется.

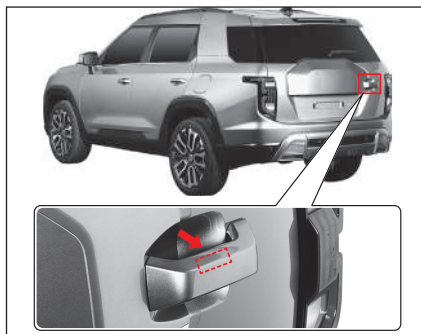

- 2 Поднимите дверь багажного отделения.

Важно

- Диапазон распознавания дверью багажного отделения смарт ключа — около 1 м.
- При нажатии на кнопку открывания двери багажного отделения разблокируется только дверь багажного отделения. Дверь, капот и другие устройства остаются запертыми.

Закрывание

- 1 Опустите дверь багажного отделения за внутреннюю ручку.



- 2 Закройте дверь багажного отделения легким толчком.

Внимание

- При открывании и закрывании двери багажного отделения при выключенном противоугонном режиме этот режим не включается автоматически. Не забудьте включить противоугонный режим, нажав на кнопку запираения дверей на смарт ключе.

Важно

- При открывании и закрывании двери багажного отделения в противоугонном режиме, этот режим включается автоматически. В этот момент дважды мигает лампа аварийной сигнализации и один раз звучит сигнал.

электроприводная дверь багажного отделения*

Электроприводная дверь багажного отделения позволяет открывать и закрывать багажное отделение простым нажатием на кнопку.

Электроприводная дверь багажного отделения работает, когда рычаг переключения передач находится в положении Р (парковка), а кнопка запуска/останова двигателя — в состоянии ON (ВКЛ) или во всех положениях рычага переключения передач, когда двигатель выключен.

Важно

- Если скорость автомобиля превышает 3 км/ч, а кнопка запуска/останова двигателя находится в состоянии ON (ВКЛ), дверь багажного отделения не может быть открыта автоматически.

Открывание/закрывание задней дверцы с помощью внутреннего переключателя

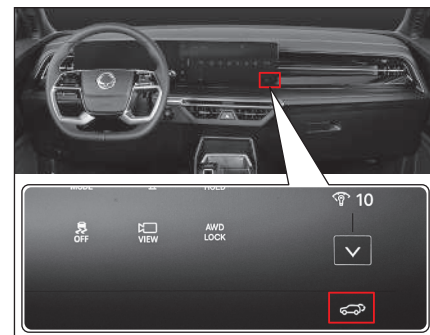

- Нажмите и удерживайте кнопку двери багажного отделения на боковой панели управления гипервизора. Дверь багажного отделения открывается или закрывается при включенных аварийных сигнальных огнях и звуковой сигнализации. Если дверь багажного отделения в данный момент закрыта, она будет открыта; если она открыта, то будет закрыта.

Важно

- Если нажать на кнопку открывания/закрывания двери багажного отделения во время ее открывания или закрывания, дверь останавливается в этом положении.
- Внутренний переключатель пневматической задней дверцы остается видимым даже при выключенной бесключочной встроенной панели управления.

Открытие/закрывание смарт ключом



- Нажмите и удерживайте кнопку открытия/закрывания двери багажного отделения на смарт ключе.

После того, как дважды мигнет лампа аварийной сигнализации и два раза прозвучит сигнал, дверь багажного отделения открывается или закрывается.

Дверь багажного отделения открывается, если она закрыта, или закрывается, если открыта.

Важно

- Если нажать на кнопку открытия/закрывания двери багажного отделения во время ее открытия или закрытия, дверь останавливается в этом положении.

Открытие/закрывание кнопкой на двери багажного отделения

- Нажмите на кнопку снаружи двери багажного отделения, держа в руке смарт ключ. После того, как дважды мигнет лампа аварийной сигнализации и два раза прозвучит сигнал, дверь багажного отделения открывается.



Важно

- Диапазон распознавания дверью багажного отделения смарт ключа — около 1 м.
- При нажатии на кнопку снаружи багажного отделения, разблокируется только дверь багажного отделения. Дверь, капот и другие устройства остаются запертыми.

Нажмите кнопку внутри двери багажного отделения при открытом багажном отделении. После того, как дважды мигнет лампа аварийной сигнализации и два раза прозвучит сигнал, дверь багажного отделения закрывается.



Открытие/закрытие с помощью выключателя задней двери в багажном отделении*

- При закрытой двери багажного отделения нажмите кнопку двери багажного отделения в направлении, указанном стрелкой. Дверь багажного отделения открывается при включенных аварийных сигнальных огнях и звуковой сигнализации.
- При открытой двери багажного отделения нажмите кнопку двери багажного отделения в направлении, указанном стрелкой. Дверь багажного отделения закрывается при включенных аварийных сигнальных огнях и звуковой сигнализации.



Функция защиты от защемления

Функция защиты от защемления управляет дверью багажного отделения, останавливая ее в этом положении или полностью открывая для безопасности, если обнаружен сильный удар снаружи или определенное усилие во время открывания или закрывания электроприводной двери багажного отделения.



Предупреждение

- Функция защиты от защемления может не работать, если сопротивление, обнаруженное электроприводной дверью багажного отделения, меньше определенного значения, или дверь багажного отделения находится в почти закрытом положении.
- Не помещайте часть тела или предмет на пути двери для проверки функции защиты от защемления во время работы электроприводной двери багажного отделения. Это может привести к тяжелой травме или повреждению предмета и устройства.



Внимание

- Если функция защиты от защемления работает непрерывно, вручную закройте дверь багажного отделения и снова его откройте. В случае неисправности обратитесь за проверкой и обслуживанием автомобиля в авторизованный сервисный центр KGM.

Сброс настроек высоты открывания

Настройки максимальной высоты открывания электроприводной двери багажного отделения могут быть сброшены в соответствии с ростом пользователя или другими условиями, например, пространством для парковки.

- 1 Откройте дверь вручную и отрегулируйте ее на желаемую высоту.
- 2 Нажмите на кнопку внутри электроприводной двери багажного отделения на 3 секунды или более.
По завершении сброса прозвучит короткий сигнал.
- 3 Полностью закройте дверь багажного отделения, нажав на кнопку внутри электроприводной двери багажного отделения.

После сброса настроек нажмите кнопку снаружи электроприводной двери багажного отделения, чтобы убедиться, что дверь открывается до установленного положения.

Сброс настроек электроприводной двери багажного отделения

Если питание снова подключается после полной разрядки аккумуляторной батареи или отключения источника питания, либо электроприводная дверь багажного отделения не работает надлежащим образом, сбросьте ее настройки.

- 1 Припаркуйте автомобиль на ровной горизонтальной поверхности и переключите рычаг передач в положение Р (Парковка).
- 2 При нажатой кнопке внутри двери багажного отделения нажмите и удерживайте кнопку снаружи 3 секунды или более.
По завершении сброса прозвучит короткий сигнал.
- 3 Вручную полностью закройте дверь багажного отделения.

По завершении сброса убедитесь, что электроприводная дверь багажного отделения открывается и закрывается нормально.



Внимание

- Не используйте электроприводную дверь багажного отделения в любом из следующих случаев, так как она может работать неправильно.
 - Если одно колесо поднято для проверки автомобиля или замены шины.
 - Если одно колесо висит в воздухе неравномерно на наклонной дороге или брусчатке
 - Если автомобиль припаркован или остановлен на склоне или неровной поверхности
- Электроприводная дверь багажного отделения работает, даже когда кнопка запуска/останова двигателя находится в состоянии OFF (Выкл). Однако следует обратить внимание на то, что слишком частое использование электроприводной двери багажного отделения, когда кнопка запуска/останова двигателя находится в выключенном состоянии, может привести к разрядке аккумуляторной батареи.
- Если использовать электроприводную дверь багажного отделения подряд 5 раз и более, то 3 раза звучит предупреждающий сигнал и дверь багажного отделения останавливается для предотвращения перегрева электродвигателя привода. В этом случае прекратите использовать электропривод на 1 минуту или дольше и затем возобновите его использование.

- По возможности не пытайтесь вручную открывать/закрывать электроприводную дверь багажного отделения.
- Если необходимо вручную открыть/закрывать дверь багажного отделения из-за того, что она не работает нормально, не прикладывайте слишком большое усилие. Это может повредить электропривод.
- Не прикладывайте чрезмерное усилие к электроприводной двери во время его работы. Это может повредить электропривод.
- Если вы закрываете дверь багажного отделения сразу после ее открытия, она может не закрыться. Это нормально. Закройте дверь багажного отделения через короткое время.
- Не прикрепляйте тяжелых предметов к двери багажного отделения. Это может повредить электропривод.
- Не модифицируйте и не ремонтируйте самовольно электроприводную дверь багажного отделения и соответствующие компоненты.

Смарт-функция двери багажного отделения*

Смарт-функция двери багажного отделения — это функция, которая открывает дверь багажного отделения автоматически, когда пользователь со смарт-ключом приближается к зоне обнаружения позади автомобиля. Это особенно удобно, когда у вас обе руки заняты.

Активация/деактивация смарт-функции двери багажного отделения

- В главном меню панели управления гипервизора выберите пункт Vehicle Settings (Настройки автомобиля)  → Door/Tailgate (Дверь/Дверь багажного отделения) → Smart Tailgate (Смарт-функция открывания двери багажного отделения) → Off (Выкл) или On (Вкл).

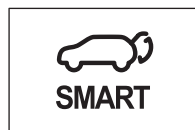

Важно

- Для включения смарт-функции необходимо включить электропривод двери багажного отделения.

Открывание двери багажного отделения со смарт-функцией

Условие работы

- Двигатель должен быть выключен, и все двери и дверь багажного отделения должны быть заблокированы (противоугонный режим).
- Оставайтесь в зоне около 1 м от датчика смарт-функции двери багажного отделения сзади автомобиля около 3 секунд или более со смарт-ключом.

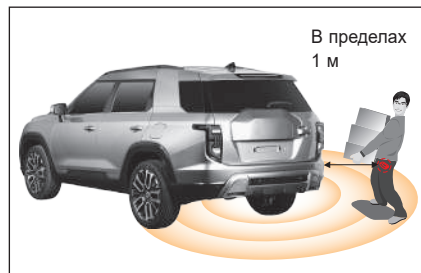

Порядок действий

Дверь багажного отделения открывается автоматически после обнаружения смарт-ключа и выполнения следующих действий.



- Шаг 1**
Три раза мигает лампа аварийной сигнализации и три раза прозвучит сигнал с интервалом в 1 секунду (бип~ бип~ бип~)
- Шаг 2**
Три раза мигает лампа аварийной сигнализации и три раза звучит сигнал (бип бип бип)
- Шаг 3**
Два раза мигает лампа аварийной сигнализации и два раза звучит сигнал (бип бип)
Затем открывается дверь багажного отделения.

Остановка смарт-функции двери багажного отделения

- Нажмите любую кнопку на смарт ключе.
- Или выйдите из зоны обнаружения смарт-функции двери багажного отделения.



Внимание

- Дверь багажного отделения со смарт-функцией начинает работать через 30 секунд после входа в противоугонный режим. Это необходимо для предупреждения неправильной работы смарт-функции.
- В любом из следующих случаев работа смарт-функции может быть задержана, или диапазон работы может быть изменен из-за частотных помех.
 - Когда вы находитесь рядом с мощным источником радиочастоты (полицейский участок, правительственное здание, телевещательная станция, военный объект, ретрансляционная вышка, аэропорт, порт и др.)
 - Когда вы несете смарт ключ вместе с мобильным телефоном или радиостанцией и т.д.
- В любом из следующих случаев диапазон обнаружения смарт ключа может варьироваться, ухудшая диапазон работы двери багажного отделения со смарт-функцией.
 - Если одно колесо поднято для проверки автомобиля или замены шины
 - Если автомобиль припаркован или остановлен на склоне или неровной поверхности

- Не оставайтесь в зоне обнаружения смарт-функции двери багажного отделения без необходимости, имея при себе смарт ключ.
- Заранее узнайте, как деактивировать и остановить смарт-функцию двери багажного отделения в аварийной ситуации, а также в разных других ситуациях.
- Не забудьте деактивировать смарт-функцию двери багажного отделения перед мойкой автомобиля. Иначе дверь багажного отделения может автоматически открыться и нанести травму или повреждение автомобилю и другому оборудованию.

Открытие двери багажного отделения в аварийной ситуации

Можно открыть дверь багажного отделения с помощью ручки разблокировки в двери багажного отделения, если аккумулятор разряжен, неисправны устройства двери багажного отделения или в другой чрезвычайной ситуации.

- 1 Раскройте механический ключ смарт ключа или ключа REKES.



- 2 Вставьте механический ключ в скважину рычага разблокировки (1) внизу в центре.



- 3 Нажмите на механический ключ в направлении стрелки. Это разблокирует дверь багажного отделения.



- 4 Откройте дверь багажного отделения.



Предупреждение

- В аварийной ситуации используйте только рычаг разблокировки двери багажного отделения.
- Не позволяйте детям играть в багажном отделении. Если рычаг разблокировки двери багажного отделения срабатывает, неожиданное открывание багажного отделения во время движения может привести к тяжелому несчастному случаю.



Внимание

- Узнайте положение рычага разблокировки двери багажного отделения, и как его использовать в аварийной ситуации.



Предупреждение

- Избегайте движения с открытой дверью багажного отделения.
 - Выхлопные газы могут попасть в салон и вызвать отравление.
 - Предмет может выпасть из автомобиля, вызвав ДТП.
 - Дверь багажного отделения или другие части автомобиля могут быть повреждены.

- Открывайте или закрывайте дверь багажного отделения, убедившись в безопасности внутри и снаружи автомобиля. Особенно будьте осторожны, чтобы не защемить дверью человека внутри или снаружи автомобиля.
- Будьте внимательны, не позволяйте ребенку случайно задействовать электропривод или смарт-функцию двери багажного отделения, имея смарт-ключ. Иначе может быть нанесена травма находящемуся рядом человеку, повреждение предмета или автомобиля и др.
- Не открывайте дверь багажного отделения после парковки или остановки автомобиля на наклонной дороге. Это может привести к выпадению предмета из багажного отделения и травме пользователя.
- Когда вы закрываете дверь багажного отделения, она может резко закрыться под собственным весом и под действием других внешних факторов. Будьте осторожны, во избежание травмы при закрывании двери багажного отделения.

Открытие капота

- 1 Потяните за ручку открывания капота (1), расположенную снизу слева от сиденья водителя.

Капот приоткрывается.

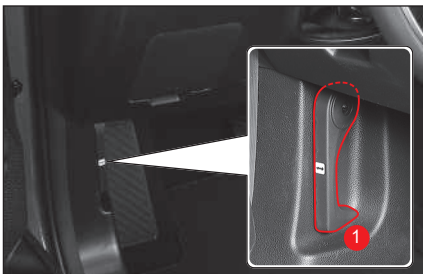

- 2 Приподнимите капот, чтобы потянуть защелку капота (2) вверх, и полностью поднимите капот.

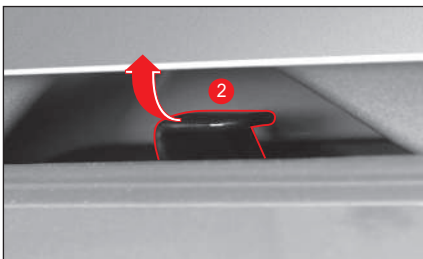

- 3 Поднимите капот. Поднимите капот до середины, дальше он откроется самостоятельно.

Закрывание капота

Проверка перед закрыванием капота

- Убедитесь, что все заливные горловины в подкапотном пространстве правильно закрыты.
- Проверьте, что в подкапотном пространстве нет перчаток, инструментов и т.п. предметов.

Закрывание капота

Опустите капот, нажмите на него и закройте.



Внимание

- Если после закрытия капот приподнялся, снова откройте его и закройте с большим усилием.
- Боковая накладка (A), установленная на капоте двигателя, является компонентом для целей дизайна. Не используйте боковую накладку для подвешивания веревок, колец и т. п. Это может привести к повреждению боковой накладки и автомобиля.



Предупреждение

- Открывайте капот после выключения двигателя. Однако, если необходимо проверить и провести обслуживание с включенным двигателем, обращайте особое внимание на то, чтобы не травмироваться работающими устройствами в подкапотном пространстве.
- Открывайте капот в месте, где нет порывов ветра. Вы можете быть травмированы, если капот закроется ветром.
- Будьте осторожны, чтобы не прищемить пальцы или другие части тела при закрывании капота.
- Перед началом движения убедитесь, что капот полностью закрыт. Если управлять автомобилем с открытым капотом, автомобиль может быть поврежден, а капот может закрыть обзор водителю, что приведет к серьезному ДТП.
- Не разбирайте газ-лифт капота. В нем есть детали, находящиеся под высоким давлением, которые могут нанести травму.
- Не нагревайте газ-лифт капота. Под действием тепла он может быть поврежден и способен причинить травмы.
- Для замены и утилизации газ-лифта обратитесь в авторизованный сервисный центр KGM.

Топливозаливная горловина

Открытие топливозаливной горловины

Лючок топливозаливной горловины может быть открыт только тогда, когда разблокированы все двери.

- 1 Переместите рычаг переключения передач в положение «Р» (Парковка). (Установите рычаг переключения передач в положение N (нейтраль) для автомобилей с механической коробкой передач.)
- 2 Включите стояночный тормоз.
- 3 Убедитесь, что двигатель заглушен.
- 4 Нажмите на правый край лючка топливозаливной горловины в направлении стрелки.

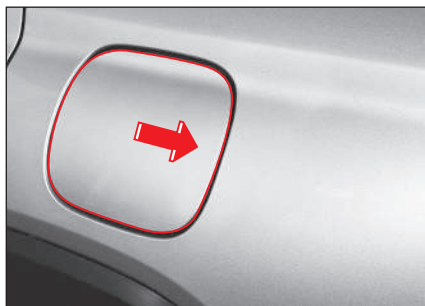

Внимание

- Если лючок примерз зимой, не прикладывайте силу для ее открывания. Открывайте ее легким постукиванием по краю лючка.

- 5 Откройте лючок полностью, потянув его в направлении стрелки.



- 6 Отвинтите пробку топливозаливной горловины против часовой стрелки.



- 7 Подвесьте пробку на держатель внутри лючка.



Предупреждение

- Снимайте пробку топливозаливной горловины осторожно, так как топливо может быть под давлением. Если слышно шипение топлива, подождите, пока оно не прекратится, и затем продолжите отвинчивать пробку. В противном случае возможно разбрызгивание топлива и серьезная травма.
- Перед касанием топливной пробки или бензонасоса коснитесь оголенной рукой металлического предмета, находящегося на расстоянии от топливозаливной горловины, для снятия статического электричества. В противном случае может возникнуть пожар от статического электричества.

Закрывание топливозаливной горловины

- 1 Закройте пробку топливозаливной горловины, поворачивая ее по часовой стрелке до щелчков.
- 2 Закройте лючок топливозаливной горловины, нажав на его край.

Информация — маркировка топлива

• ТИП ТОПЛИВА — БЕНЗИН



Формой обозначения бензинового топлива является круг («E») обозначает определенные биоконпоненты, присутствующие в составе бензина)



Предупреждение

- Производите заправку только после остановки двигателя. В противном случае пары топлива могут воспламениться от искры от электроприбора при запуске двигателя, что приведет к серьезному пожару.
- Во время заправки запрещается курить, пользоваться зажигалкой и другими горючими материалами. В противном случае может произойти большой пожар.
- Не выполняйте какое-либо действие, которое может создать статический заряд, например, посадка и высадка из автомобиля, во время заправки. В противном случае может возникнуть пожар от статического электричества.
- Если необходимо залить топливо в канистру, во время заливки поставьте ее на землю. Заливка топлива в канистру, стоящую на автомобиле или внутри него, может привести к большому пожару из-за статического электричества.
- Перед заправкой проверьте тип используемого топлива. Если неправильно заправить автомобиль, используя дизельное топливо или бензин, работа топливной системы и других систем автомобиля может нарушиться, приведя к значительному повреждению автомобиля.
- Не используйте топливо с большим содержанием влаги, неподходящее топливо или добавки. Это может значительно повредить топливную и выхлопную системы.

- Заправляйте топливо до тех пор, пока не сработает отсечка подачи топлива пистолета. Чрезмерное наполнение топливного бака может привести к переливу топлива, возможному пожару и повреждению кузова автомобиля.
- Не используйте мобильный телефон рядом с заправочной станцией. Это может вызвать пожар из-за электромагнитной волны или тока мобильного телефона.
- При возникновении пожара во время заправки немедленно удалитесь подальше от автомобиля. Затем примите меры, например, позвоните в пожарную часть.



Внимание

- Следите, чтобы топливо не попадало на кузов автомобиля, так как оно может повредить лакокрасочное покрытие.
- Когда необходимо заменить пробку топливозаливной горловины, убедитесь, что заменяете ее на оригинальную.

Световые приборы и лампы

Наружные световые приборы/лампы

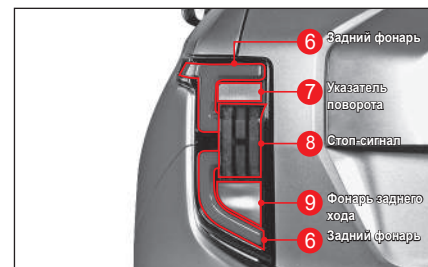
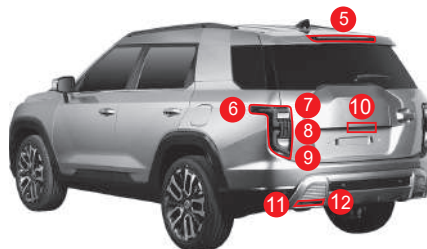
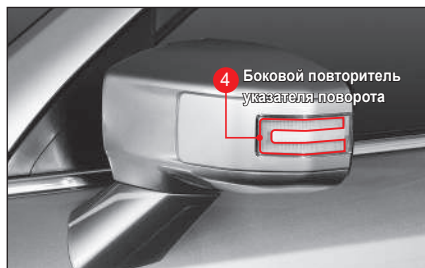

Комбинированный переключатель света



- 1 Фары
- 2 Задние фонари
- 3 Автоматическое управление светом фар
- 4 Выключение всех световых приборов
- 5 Передние противотуманные фары
- 6 Задний противотуманный фонарь

Включение фар

Фары включаются одновременно с габаритными огнями, задними фонарями, подсветкой регистрационного знака, передним противотуманным фонарем (в состоянии ON) и остальными световыми приборами в салоне.

Включение задних фонарей

Задние фонари включаются вместе с габаритными огнями, подсветкой регистрационного знака, передними противотуманными фарами (в состоянии ON) и другими световыми приборами в салоне.

AUTO Активация автоматического управления светом фар*

Фары и задние фонари включаются или выключаются автоматически в зависимости от количества солнечного света, попадающего на датчик освещенности.

Включение системы автоматического переключения фар дальнего света (SHB)

Если нажать на комбинированный переключатель света в сторону приборной панели, когда он находится в положении AUTO, то включится SHB.

См. «Автоматическое переключение фар дальнего света (SHB)*» (стр.3-43)

OFF Выключение всех световых приборов

Все световые приборы выключаются.

Важно

- Для автомобилей без автоматического управления светом фар и противотуманным фонарем комбинированный переключатель света не имеет соответствующей функции.

Включение передних противотуманных фар*

При переводе комбинированного переключателя света в положение (передние противотуманные фары) при включенных фарах или задних фонарях включаются передние противотуманные фары.

Включение заднего противотуманного фонаря*

Если повернуть переключатель в положение при включенных фарах, включается задний противотуманный фонарь, а переключатель возвращается в положение включения передних противотуманных фар. Передние противотуманные фары и задний противотуманный фонарь включаются одновременно.

Повторный поворот переключателя приводит к выключению заднего противотуманного фонаря.

OFF Выключение противотуманных фар*

Противотуманные фары выключаются.

Включение/выключение левого/правого указателя поворота



- Если опустить комбинированный переключатель света (1), замигает левый указатель поворота. В это время также мигает указатель поворота на приборной панели.
- Если поднять комбинированный переключатель света (2), замигает правый указатель поворота. В это время также мигает указатель поворота на приборной панели.

Включение/выключение дальнего света



- Если нажать на комбинированный переключатель света в сторону приборной панели и отпустить его, когда включен ближний свет, включится дальний свет. В этот момент на приборной панели также включается контрольная лампа дальнего света.
- Если потянуть переключатель света к водителю и отпустить его, когда включен дальний свет, дальний свет выключится.



Предупреждение

- Не включайте дальний свет, если к вам приближается транспортное средство, либо движется перед вами в попутном направлении. Дальний свет может ослеплять водителей, приводя к ДТП.

Включение дальнего и ближнего света одновременно (ближний свет)



Дальний и ближний свет включаются одновременно, если нажать на комбинированный переключатель света в сторону водителя.

Важно

- Эта функция работает независимо от положения комбинированного переключателя света.

Лампа аварийной сигнализации

Лампа аварийной сигнализации используется для предупреждения участников дорожного движения в случае аварийной ситуации для предотвращения ДТП.

- При нажатии на кнопку аварийной сигнализации мигают все указатели поворота.
- При повторном нажатии на кнопку аварийной сигнализации эта сигнализация выключается.

☞ См. «Сигнал экстренной остановки (ESS)» (стр.4-147)



Внимание

- Не используйте аварийную сигнализацию длительное время с выключенным двигателем. Это может запутать участников дорожного движения и привести к разрядке аккумуляторной батареи.

Важно

- Аварийная сигнализация работает независимо от состояния кнопки запуска/останова двигателя.
- Пока аварийная сигнализация работает, указатель поворота не работает независимо.

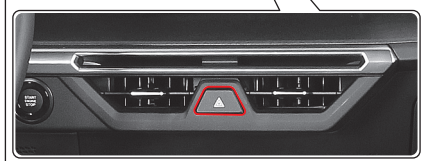

Регулировка угла наклона фар



Наклон автомобиля вперед и назад может варьироваться в зависимости от числа пассажиров, массы и центра тяжести багажа.





В этом случае можно отрегулировать угол наклона фар для обеспечения нормального обзора ночью и исключения помех для встречных или движущихся впереди транспортных средств от сильного света фар.

Уровни регулировки угла наклона фар

Угол наклона фар может регулироваться на 4 уровнях (от 0 до 3) в зависимости от наклона передней и задней части автомобиля.

- Если автомобиль наклоняется вперед: Слегка коснитесь переключателя регулировки угла наклона фар (▲), чтобы установить его на шаг 0. Фары отрегулированы так, что направлены вверх.
- Если автомобиль наклоняется назад: Слегка коснитесь переключателя регулировки угла наклона фар (▼), чтобы установить его на шаг 2. Фары отрегулированы так, что направлены вниз.

Стандартная регулировка угла наклона фар

	Количество человек в автомобиле и груз
Уровень 0 	<ul style="list-style-type: none">• 1–2 человека (нормальное управление автомобилем)
Уровень 1 	<ul style="list-style-type: none">• 1–2 человека и багаж (около 90 кг)• 4–5 человек
Уровень 2 	<ul style="list-style-type: none">• 4–5 человек и багаж (около 100 кг)
Уровень 3 	<ul style="list-style-type: none">• 1 человек и багаж (около 400 кг)



Предупреждение

- Начинайте движение на автомобиле после регулировку угла наклона фар в соответствии с количеством пассажиров, массой и центром тяжести багажа. Несоблюдение этого требования может привести к несчастному случаю.
- Запрещается управлять автомобилем в следующих случаях, которые не относятся к стандарту регулировки угла фар.
 - Управление автомобилем с фарами на уровне 3 в условиях уровня 0 (фары опущены): Для обнаружения аварийной ситуации на дороге водителю требуется больше времени.
 - Управление автомобилем с фарами на уровне 0 в условиях уровня 3 (фары подняты): Свет фар мешает обзору водителей встречных или впередиидущих транспортных средств.

Это может препятствовать безопасному движению и привести к серьезному ДТП.

Дневные ходовые огни (ДХО)*

ДХО автоматически включаются в дневное время, позволяя легко распознавать автомобили.



Условия включения ДХО

- Если переключатель задних фонарей, передних противотуманных фар и фар не работает, когда кнопка запуска/останова двигателя находится в положении ON (Вкл.) (независимо от того, запущен двигатель или нет)

Важно

- При включении ДХО одновременно включаются задние фонари.
- Для ДХО и задних фонарей используются одни лампы, при этом ДХО ярче.

Условия выключения ДХО

- Если кнопка запуска/останова двигателя находится в положении ACC или OFF (Выкл.)
- При включении фар или автоматическом включении фар в режиме автоматического управления
- При включении передних противотуманных фар
- При включении стояночного тормоза (EPB) на скорости не более 3 км/ч (переключатель AUTO HOLD выключен)
- Активация индикатора аварийной сигнализации
- Когда активирован указатель левого/правого поворота

Автоматическое переключение фар дальнего света (SHB)*

Функция SHB управляет дальним светом таким образом, чтобы дальний свет не препятствовал обзору встречных или впередиидущих транспортных средств.

SHB определяет ситуацию с помощью датчика, установленного в верхней части лобового стекла (модуль передней камеры) и автоматически включает или выключает дальний свет.

Настройка SHB

- 1 Установите комбинированный переключатель света в положение AUTO.



- 2 Нажмите на комбинированный переключатель света в направлении приборной панели и отпустите его.



3

- Если функция SHB включена, горит контрольная лампа SHB.



Контрольная лампа SHB

Условия включения дальнего света

В следующих условиях при включенной функции SHB включается дальний свет.

- Скорость автомобиля не менее 35 км/ч
- Условия недостаточного освещения, например, ночью
- Нет встречных или впередиидущих транспортных средств

Когда дальний свет автоматически включается, вместе с контрольной лампой дальнего света загорается контрольная лампа SHB.



Контрольная лампа SHB



Контрольная лампа дальнего света

Условия выключения дальнего света

Дальний свет выключается в следующих случаях.

- При обнаружении дальнего света встречного транспортного средства (включая велосипеды и мотоциклы)
- При обнаружении задних фонарей впередиидущего транспортного средства (включая велосипеды и мотоциклы)
- В условиях достаточного освещения благодаря уличным фонарям или другим источникам света вдоль дороги.
- При обнаружении источников света в туннеле
- Комбинированный переключатель света не находится в положении AUTO
- Когда функция SHB деактивирована
- Когда скорость автомобиля ниже 25 км/ч

Важно

- Если дальний свет выключается, а затем снова автоматически включается, это происходит с задержкой в несколько секунд.

Использование комбинированного переключателя света

Далее подробно описан порядок использования комбинированного переключателя света с установленной и активированной функцией SHB.

- При переключении комбинированного переключателя света в направлении приборной панели с настроенной и активной функцией SHB включается дальний свет, настройка SHB отменяется.
- При переключении комбинированного переключателя света в направлении водителя с настроенной и функцией SHB включается дальний свет, функция SHB активна только при переключении комбинированного переключателя света.
- При переключении комбинированного переключателя света в направлении водителя с активной функцией SHB дальний свет выключается, функция SHB отменяется.
- При переключении комбинированного переключателя света в положения, отличные от положения AUTO, функция SHB отменяется.



Внимание

В любом из следующих случаев SHB может работать некорректно.

- Лобовое стекло автомобиля повреждено или закрыто грязью, туманом, влагой, наклейками, снегом и пр.
- Повреждены световые приборы встречного или впередиидущего транспортного средства
- Встречное или впередиидущее транспортное средство вне прямой видимости спереди
- Встречное и впередиидущее транспортное средство обнаруживается только частично на перекрестках или на извилистой дороге
- Наличие источника света, аналогичного световым приборам транспортного средства, или отражатель впереди
- На ремонтном участке установлен источник света или отражатель и пр.

AUTO approach

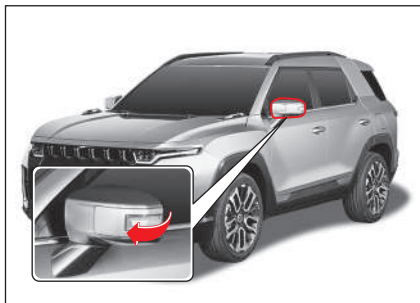

Функция AUTO approach (автоматическое включение освещения при приближении к автомобилю), при условии что наружное зеркало заднего вида разложено, активируется, когда вы приближаетесь к автомобилю на расстояние не более 1 м, держа смарт ключ в режиме защиты от кражи.

Важно

- В главном меню панели управления гипервизора выберите пункт Vehicle Settings (🔧) → Convenience Features → (Auto) Approach Welcome → OFF или ON.

Условия выключения лампы приближения

Лампа приближения выключается в любом из следующих случаев.

- Приблизительно через 30 секунд после включения лампы приближения
- При переводе кнопки запуска/останов двигателя в положение ON (Вкл.)
- Автомобиль переходит в противоугонный режим
- Активирована смарт-функция автоматической блокировки двери

Важно

- Лампа приближения включается до 2 раз в течение 10 минут.
- Включить эту функцию можно в главном меню панели управления гипервизора, выбрав пункт Vehicle Settings (🔧) → Convenience Features → (Auto) Approach Welcome → OFF или ON.

Подсветка при удалении от автомобиля и приближении к автомобилю

Подсветка при удалении от автомобиля и приближении к автомобилю — автоматическое включение фар при удалении от автомобиля и приближении к автомобилю в условиях низкой освещенности, повышает уровень безопасности и комфорта.

Настройка подсветки при удалении от автомобиля и приближении к автомобилю

- В главном меню панели управления гипервизора выберите пункт Настройки автомобиля  → свет → Фары при выезде из дома/при въезде в дом (ВЫКЛ., 10 сек, 20 сек и 30 сек)

Использование подсветки при удалении от автомобиля

- При выключении двигателя с включенными фарами (ближний свет), в течение заданного времени фары (ближний свет) остаются включенными.
- После закрытия всех дверей и двери багажного отделения через некоторое время фары (ближний свет) выключаются.

Важно

- Если после выключения двигателя в течение заданного времени двери или дверь багажного отделения остаются открытыми, фары (ближний свет) выключаются через 3 минуты.
- При открытии или закрытии двери или двери багажного отделения в течение заданного времени после выключения двигателя фары (ближний свет) остаются включенными с течение заданного времени, а затем выключаются.
- Фары (ближний свет) выключаются при установке переключателей фар и автоматического управления светом фар (ближний свет) в положение OFF (Выкл.).

Использование подсветки при приближении к автомобилю

- При отключении противоугонного режима с помощью кнопки разблокировки двери на смарт ключе или кнопки запираания/отпираания двери, фары (ближний свет) остаются включенными в течение заданного времени.
- По истечении заданного времени фары (ближний свет) выключаются.

Важно

- При нажатии кнопки блокировки двери на смарт ключе при включенной подсветке приближения к автомобилю фары (ближний свет) выключаются, а противоугонный режим включается.
- При переключении кнопки запуска/останова двигателя в положение ON (Вкл.) с включенной подсветкой приближения к автомобилю фары (ближний свет) выключаются.

Автоматическое управление светом фар*

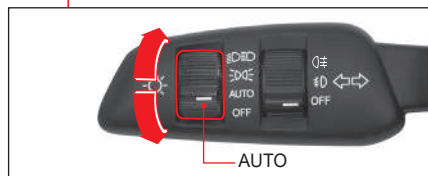

Автоматическое управление светом фар — определение датчиком освещенности и автоматическое включение или выключение фар и задних фонарей.

- Для включения автоматического режима установите комбинированный переключатель света в положение AUTO.

Датчик автоматического управления светом фар

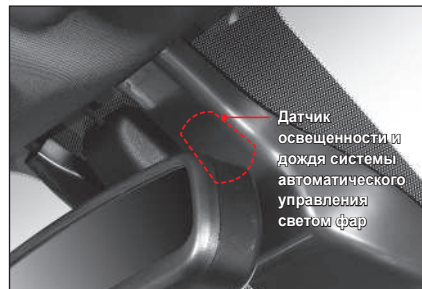

Датчик функции автоматического управления светом фар объединен с датчиком дождя.



Внимание

- При расклевывании или ударе по датчику автоматического управления светом фар возможны ошибки в автоматическом режиме.
- Не протирайте монтажную часть датчика автоматического управления светом фар чистящими средствами или воском и пр. Работа функции автоматического управления светом фар может быть некорректной.
- Установка на лобовое стекло имеющихся в продаже покрытий или тонировочных пленок может привести к некорректной работе функции автоматического управления светом фар.

- Если автомобиль подвергается значительной вибрации, например, при движении по неровной дороге, работа функции автоматического управления светом фар может быть некорректной.
- Время включения и выключения света фар в значительной мере зависит от таких климатических условий, как туман, снег и дождь, и от условий окружающей среды.
- При установке комбинированного переключателя света в положение AUTO или при его перемещении из положения AUTO в любое другое положение световые приборы в салоне автомобиля, задние фонари и фары могут кратковременно мигать. Это нормальное явление, его цель — определение состояния автоматического управления светом фар.
- При движении в условиях недостаточного освещения, например, в туннеле, не следует надеяться на функцию автоматического управления светом фар. Включите фары вручную.
- Используйте функцию автоматического управления светом фар и задних фонарей только на рассвете и во время заката. В обычных ситуациях управляйте светом фар и задних фонарей вручную.
- Не используйте функцию автоматического управления светом фар и задних фонарей в пасмурную погоду. Управляйте светом фар вручную.

Лампа внутреннего освещения

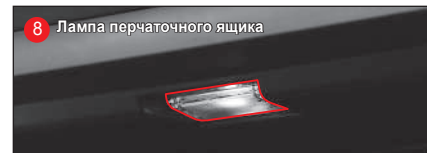
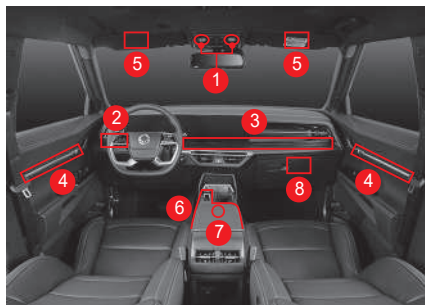
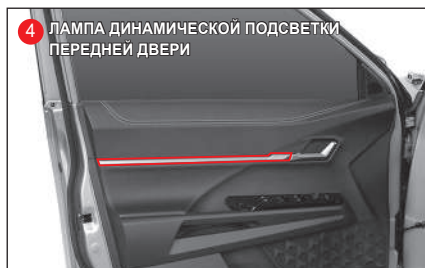
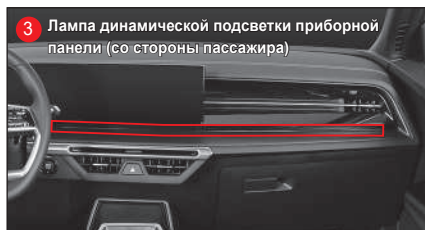
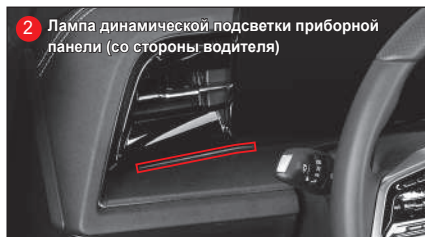

Лампа багажного отделения

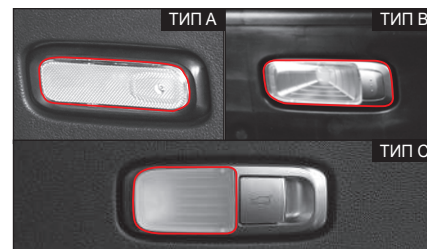

Передняя лампа освещения салона (потолочная консоль)

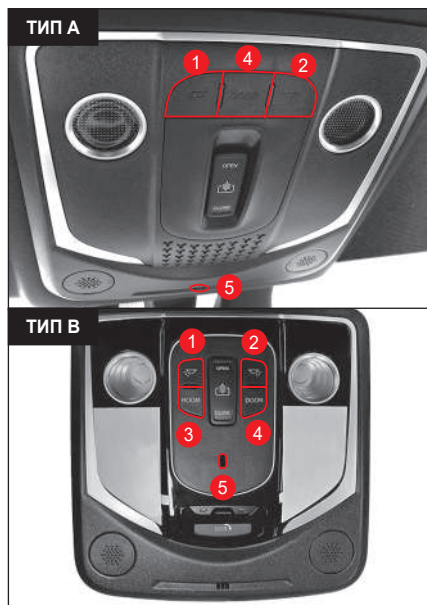

- 1 Выключатель индивидуального светильника стороны водителя
- 2 Выключатель индивидуального светильника стороны пассажира
- 3 Выключатели индивидуальных светильников на стороне водителя/пассажира/центральной лампы освещения салона
- 4 Выключатель освещения салона в двери
- 5 Передний индивидуальный светильник



Предупреждение

- Не включайте внутреннее освещение салона при движении ночью или в условиях плохой видимости. Свет лампы салона ухудшает обзор спереди и может стать причиной ДТП.

Важно

- Если внутреннее освещение салона включено после выключения двигателя, через 10 минут оно автоматически выключается для защиты аккумуляторной батареи от разрядки.

Выключатель индивидуального светильника стороны водителя

При нажатии выключателя (1) загорается передняя лампа освещения салона на стороне водителя.

Выключатель индивидуального светильника стороны пассажира

При нажатии выключателя (2) загорается передняя лампа освещения салона на стороне пассажира.

Выключатели индивидуальных светильников на стороне водителя/пассажира/центральной лампы освещения салона

При нажатии выключателя (3) загораются индивидуальные светильники на стороне водителя/пассажира/центральная лампа освещения салона.

Выключатель освещения салона в двери

При открытии двери с помощью переключателя (4) загораются передняя и центральная лампы освещения салона, при закрытии двери эти лампы гаснут.

Передний индивидуальный светильник (5)

Светится при включении габаритного заднего фонаря.

Неярко освещает переднюю центральную зону. (Подвесная консоль типа В)

Функция связи между smart ключом/ключом REKES и передней лампой освещения салона

Когда вы отпираете дверь с помощью ключа smart/REKES при нажатом выключателе дверной тяги на верхней консоли, на 30 секунд включаются лампы освещения места водителя и места переднего пассажира.

При запирании двери с помощью кнопки блокировки двери на smart ключе/ключе REKES передние лампы освещения салона на стороне водителя и пассажира сразу же выключаются.



Внимание

- Не оставляйте дверь открытой в течение длительного времени, если освещение салона связано с дверью, и не оставляйте автомобиль с включенной лампой салона. Включенная в течение длительного времени лампа освещения салона может привести к разрядке аккумуляторной батареи.

Центральный светильник салона



После нажатия на переключатель центрального светильника салона загорается центральный светильник салона. При повторном нажатии центральный светильник салона выключается. Центральный светильник салона загорается при открытии двери вне зависимости от нажатия на переключатель, при условии, что нажат двойной дверной переключатель.



Внимание

- Не оставляйте дверь открытой в течение длительного времени с нажатым выключателем освещения салона в двери. Включенная в течение длительного времени центральная лампа освещения салона/ лампа багажного отделения может привести к разрядке аккумуляторной батареи.
- Не оставляйте неполностью закрытой дверь багажного отделения в течение длительного времени. Включенная в течение длительного времени центральная лампа освещения салона/лампа багажного отделения может привести к разрядке аккумуляторной батареи.

Лампа багажного отделения

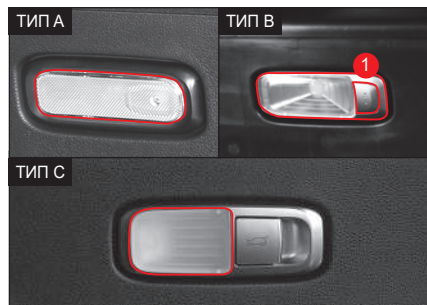

- При нажатии выключателя (1) лампа включается, при следующем нажатии лампа выключается при открытой двери багажного отделения. (переключатель с самовозвратом)
- При закрытии двери багажного отделения включенная лампа багажного отделения выключается.

Лампа солнцезащитного козырька/зеркала



Лампа включается при опускании солнцезащитного козырька и открытии косметического зеркала.

При закрытии косметического зеркала лампа выключается.



Внимание

- После использования солнцезащитного козырька обязательно закройте крышку зеркала. В противном случае лампа солнцезащитного козырька останется включенной, а элемент питания может разрядиться. Кроме того, открытая крышка зеркала может привести к травме.

Важно

- При опускании солнцезащитного козырька для защиты от солнечного света можно отрегулировать его положение.

Динамическая подсветка*

Лампа динамической подсветки приборной панели (со стороны водителя)



Лампа динамической подсветки передней двери



Лампа динамической подсветки приборной панели (со стороны пассажира)

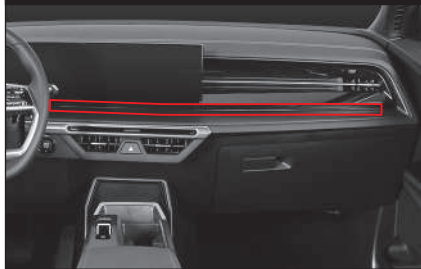

Верхние и нижние лампы динамической подсветки на центральной консоли*

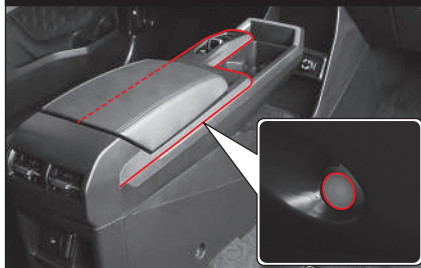

- Если динамическая подсветка включена в настройках, она всегда горит при запуске двигателя или включении зажигания.
- Если включены задние фонари, динамическая подсветка затемняется и излучает рассеянный свет.

Настройка динамической подсветки

- 1 На экране панели управления гипервизором выберите пункт Vehicle Settings (Настройки автомобиля).
- 2 В разделе Vehicle Settings (Настройки автомобиля) выберите пункт Interior Lighting (Освещение салона).
 - Из цветов по умолчанию можно выбрать задаваемые вручную цвета (6) и автоматически. (включая настройки яркости динамической подсветки)
 - Настраиваемые цвета дают вам возможность выбрать больше цветов из тех, что используются по умолчанию. (включая настройку яркости динамической подсветки)
 - В настройках вы можете выбрать отключение и включение динамической подсветки в салоне, дневной режим OFF (ВЫКЛ) (динамическая подсветка выключена в светлое время суток) и многое другое.

Лампа перчаточного ящика

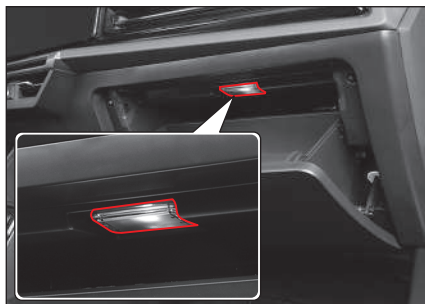

Лампа включается при открытии перчаточного ящика и выключается при его закрытии.



Внимание

- Не оставляйте перчаточный ящик открытым во время движения автомобиля, это может привести к получению травм при столкновении или в случае резкого торможения. Во время движения перчаточный ящик должен быть закрыт.

е-call (экстренный вызов)* (Россия: ЭРА-ГЛОНАСС)

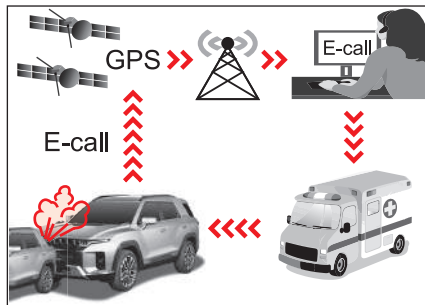

1. Произошло ДТП
2. Беспроводная сеть
3. Центр обработки вызовов (PSAP)
4. Центр экстренных служб

е-call — это система, позволяющая свести к минимуму потери благодаря автоматической или ручной передаче соответствующей информации в ближайший центр управления, что позволяет принять неотложные меры в случае аварии или в экстренной ситуации.

- Кнопка SOS: При нажатии этой кнопки выполняется экстренный вызов в единую дежурно-диспетчерскую службу.
- Светодиодная контрольная лампа: При включении зажигания на 3 секунды загораются красная и зеленая светодиодные контрольные лампы. Затем, в случае нормальной работы, контрольная лампа гаснет.

В случае проблем с системой красной светодиодная контрольная лампа продолжает гореть или начинает мигать.



Внимание

- Если красная светодиодная контрольная лампа остается включенной в нормальных условиях движения, возможно, неисправна система E-CALL.
- Немедленно обратитесь к ближайшему дилеру KGM для определения исправности системы экстренного вызова.
- В противном случае нормальная работа системы экстренного вызова не гарантируется. Ответственность за последствия из-за несоблюдения указанных выше инструкций несет владелец автомобиля.

Использование системы экстренного вызова

Режим автоматического вызова



Устройство ЭРА-ГЛОНАСС (eCall) автоматически выполняет экстренный вызов в единую диспетчерскую службу для своевременного проведения спасательных работ в случае ДТП.

Для своевременного оказания помощи и поддержки система ЭРА-ГЛОНАСС (eCall) автоматически передает данные о дорожно-транспортном происшествии в единую диспетчерскую службу.

В этом случае экстренный вызов нельзя прервать нажатием кнопки SOS, а система ЭРА-ГЛОНАСС (eCall) будет оставаться в подключенном состоянии до тех пор, экстренный вызов не будет принят и отключен оператором единой диспетчерской службы.

Важно

- При незначительном ущербе в результате ДТП система ЭРА-ГЛОНАСС (eCall) может не выполнить автоматический экстренный вызов. В этом случае можно выполнить экстренный вызов в ручном режиме, нажав кнопку SOS.

Важно

- Работа системы возможна только при наличии покрытия сети сотовой связи и сигналов GPS и ГЛОНАСС. (Для ЕС: добавлена система Галилео)

Ручной режим



Водитель/пассажир может вызвать службы экстренной помощи, вручную выполнив экстренный вызов в единую диспетчерскую службу, нажав кнопку SOS.

Вызов службы экстренной помощи через систему eCall можно отменить, повторно нажав кнопку SOS в течение 3 секунд. (ЕС)

После активации экстренного вызова в ручном режиме путем нажатия кнопки SOS для своевременного оказания помощи и поддержки система ЭРА-ГЛОНАСС (eCall) передает данные о дорожно-транспортном происшествии или иной нештатной ситуации оператору единой диспетчерской службы во время вызова.

Ручной режим

- Припаркуйте автомобиль в безопасном месте.
- Опустите крышку кнопки аварийного вызова.
- Нажмите кнопку SOS. (В сети мобильной связи регистрируется минимальный набор данных об автомобиле и его местоположении)
- Вызов подключается к оператору центра экстренных вызовов.
- Европейский союз (ЕС): Минимальный набор данных (MSD) отправляется перед экстренным вызовом, а не после него
- Европейский союз (ЕС): Ручной экстренный вызов можно отменить в течение 3 секунд после нажатия кнопки.

Тестовый режим экстренного вызова

- Европейский союз (ЕС): После замены и проверки системы экстренного вызова ее можно активировать в тестовом режиме с помощью автосканера.

В следующих случаях отменить экстренный вызов невозможно:

- Экстренный вызов выполняется автоматически по сигналу столкновения с подушки безопасности (завершается, когда оператор центра экстренных вызовов отключает вызов)
- Прошло 3 секунды после соединения ручного экстренного вызова с помощью нажатия кнопки SOS (для стран ЕС)
- Оператор центра экстренных вызовов отвечает на вызов, выполненный вручную с помощью кнопки SOS

Важно

- Элемент питания системы ЭРА-ГЛОНАСС (eCall) обеспечивает питание в течение одного часа в случае отключения основного источника питания транспортного средства в результате ДТП.



Предупреждение

В следующих случаях оставаться в автомобиле после нажатия кнопки SOS в экстренной ситуации опасно:

- дым внутри или снаружи автомобиля, например, в случае пожара после ДТП;
- автомобиль находится на опасном участке дороги;
- другие участники дорожного движения не видят или плохо видят автомобиль, например, в темное время суток или в условиях плохой видимости.

Возможен риск ДТП и получения травм. В подобных ситуациях покиньте автомобиль, как только это можно будет сделать безопасно. Вместе с другими пассажирами автомобиля переместитесь в безопасное место. В таких ситуациях обеспечьте безопасность автомобиля в соответствии с государственными нормативами, например, установите знак аварийной остановки.

Важно

1. Система eCall в наших автомобилях совместима исключительно с европейской системой 112 и удовлетворяет требованиям Общего регламента ЕС по защите персональных данных.
2. Обработка таких данных строго ограничена целями подготовки и отправки информации системой eCall на единый европейский номер вызова экстренных служб — 112
3. Тип данных и получатели данных
 - Элементы минимального набора данных (MSD)
 - 1) Тип вызова: автоматический/ручной
 - 2) Тестовый вызов: тестовый вызов или экстренный вызов
 - 3) Гарантируется ли достоверность местоположения: да/нет
 - 4) Тип транспортного средства: M1/M2/M3/N1/N2/N3
 - 5) Идентификационный номер автомобиля
 - 6) Тип двигателя: бензиновый, дизельный
 - 7) Метка времени ДТП: метка времени дорожно-транспортного происшествия
 - 8) Местоположение транспортного средства: широта, долгота
 - 9) Направление транспортного средства: ориентация транспортного средства в момент ДТП
 - Элементы данных журнала вызовов
 - 1) Время срабатывания: время момента начала вызова (ДТП или нажатия кнопки).
 - 2) DTC: диагностический код неисправности
 - 3) Тип срабатывания: ручной вызов, автоматический вызов, повторный вызов
 - 4) RSSI (индикация уровня принимаемого сигнала): уровень сигнала GSM (2G) или UMTS (3G)

- 5) Ec/No: энергоноситель / плотность мощности шума
 - 6) Тип вызова: GSM (2G), UMTS(3G) или «зарезервировано»
 - 7) Статус завершения вызова: причина завершения вызова
4. Автомобильная система eCall, совместимая с европейской системой 112, спроектирована таким образом, чтобы:
 - гарантировать недоступность данных извне, содержащихся в системной памяти, до момента осуществления вызова системой eCall;
 - гарантировать неотслеживаемость, в том числе непрерывную, в обычном рабочем состоянии;
 - гарантировать непрерывное автоматическое удаление данных из внутренней системной памяти.
 5. Владелец транспортного средства имеет право на доступ к данным и, в установленном порядке, может требовать очистки, удаления или блокирования касающихся его данных, если обращение с ними не соответствует положениям Директивы ЕС 95/46/ЕС.
 6. Субъект данных имеет право на обращение в компетентный орган по надзору за соблюдением законодательства о защите персональных данных в случае подозрений на нарушение своих прав в результате обращения с его персональными данными.

Стеклоочиститель и жидкость омывателей

Стеклоочиститель лобового стекла

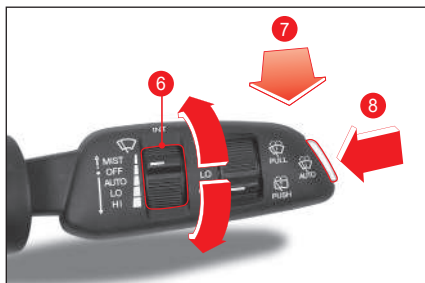
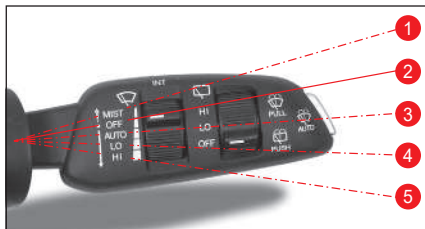

1 MIST

Стеклоочиститель включается при подъеме рычага стеклоочистителя вверх.

Если рычаг отпустить, он возвращается в положение OFF (Выкл.).

2 OFF

Стеклоочиститель останавливается.

3 AUTO

Скорость работы стеклоочистителя регулируется автоматически в зависимости от скорости автомобиля или интенсивности дождя (стеклоочиститель с датчиком дождя).

4 LO

Стеклоочиститель работает на низкой скорости.

5 HI

Стеклоочиститель работает на высокой скорости.

Регулировка скорости работы стеклоочистителя лобового стекла

Если рычаг управления стеклоочистителем установлен в положение AUTO, скорость работы стеклоочистителя регулируется автоматически.

При подъеме рычага управления скоростью стеклоочистителя (6) вверх скорость работы стеклоочистителя увеличивается, при опускании рычага вниз скорость работы стеклоочистителя уменьшается.

Важно

- При установке рычага управления стеклоочистителя в положение AUTO, когда кнопка запуска/останова двигателя находится в положении ON, стеклоочистители срабатывают один раз.
- При наступлении темноты и включенном автоматическом управлении светом фар скорость работы стеклоочистителя увеличивается.

Связь лобового стекла и жидкости омывателя



Эта функция обеспечивает автоматическое распыление жидкости омывателя во время работы стеклоочистителя лобового стекла.

Функция работает следующим образом в зависимости от времени смещения рычага управления стеклоочистителями (7).

- Тяните за рычаг не более 0,6 секунды. Разбрызгивается жидкость омывателя, стеклоочистители срабатывают один раз.
- Тяните за рычаг не менее 0,6 секунд. Разбрызгивается жидкость омывателя, стеклоочистители срабатывают три раза.
- Тяните за рычаг постоянно. Разбрызгивается жидкость омывателя, стеклоочистители работают постоянно.

Передний автоматический омыватель

Когда рычаг стеклоочистителя находится в положении OFF (Выкл.), нажмите кнопку переднего автоматического омывателя (8).

Разбрызгивается жидкость омывателя, стеклоочиститель срабатывает четыре раза, затем снова разбрызгивается жидкость и стеклоочиститель срабатывает три раза.

Стеклоочиститель заднего окна

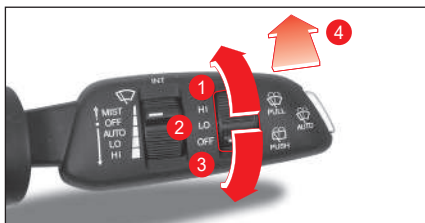

1 HI

Стеклоочиститель заднего окна работает на высокой скорости.

2 LO

Стеклоочиститель заднего окна работает на низкой скорости.

3 OFF

Стеклоочиститель заднего окна выключен.

Функция связи жидкости омывателя и стеклоочистителя заднего окна



Эта функция обеспечивает автоматическое распыление жидкости омывателя во время работы стеклоочистителя заднего окна.

Разбрызгивается жидкость, стеклоочиститель работает при нажатии рычага стеклоочистителя (4).

Если рычаг отпустить, он возвращается в положение OFF (Выкл.).

Стеклоочистители с датчиком дождя*

Стеклоочистители с датчиком дождя определяют интенсивность дождя и автоматически определяют необходимость включения и скорость работы стеклоочистителя лобового стекла.

Стеклоочистители с датчиком дождя активируются, если рычаг стеклоочистителей находится в положении AUTO.

Датчик дождя

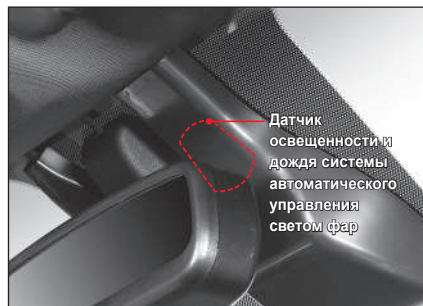

Датчик дождя объединен с датчиком системы автоматического управления светом фар.



Предупреждение

- При установке рычага управления стеклоочистителями в положение AUTO с кнопкой запуска/останова двигателя в положении ON (Вкл.) не касайтесь лобового стекла в месте установки датчика дождя и не протирайте эту область влажной тканью. Иначе могут включиться стеклоочистители с датчиком дождя, что может привести к травмам рук и других частей тела.





Внимание

- Если лобовое стекло сухое, не включайте один только стеклоочистители. Можно повредить лобовое стекло или щетки стеклоочистителей. Включайте стеклоочистители только после разбрызгивания жидкости омывателей.
- Перед мойкой автомобиля установите рычаг управления стеклоочистителями в положение OFF (Выкл.). Несоблюдение этого требования может привести к случайному срабатыванию стеклоочистителей, соответственно, стать причиной травм или повреждения автомобиля.
- При отсутствии дождя установите рычаг управления стеклоочистителями в положение OFF (Выкл.). Это позволит исключить лишнее срабатывание таких устройств, как датчик дождя.
- Зимой перед включением стеклоочистителей убедитесь, что щетки не примерзли к стеклу. В противном случае можно повредить лобовое стекло или щетки стеклоочистителей.

Наружное зеркало заднего вида

Складывание/раскладывание наружных зеркал заднего вида





- При нажатии левой стороны кнопки () наружные зеркала заднего вида раскладываются.
- При нажатии правой стороны кнопки () наружные зеркала заднего вида складываются.

Автоматическое складывание/раскладывание

Автоматическое складывание/раскладывание наружных зеркал заднего вида выполняется в следующих случаях.

- При нажатии кнопки блокировки или разблокировки двери на смарт ключе
- При нажатии кнопки блокировки/разблокировки на ручке двери
- При активированной функции автоматической блокировки двери
- При активированной функции освещения при приближении

Активация/деактивация автоматического складывания/раскладывания

- Активация функции
Установите кнопку складывания/раскладывания внешних зеркал заднего вида в нейтральное положение ().
- Деактивация функции
Нажмите левую () или правую часть () кнопки внешнего зеркала заднего вида.





Внимание

- Автоматическое складывание/раскладывание внешних зеркал заднего вида активно только тогда, когда автомобиль находится в противоугонном режиме.

Регулировка зеркала заднего вида



- 1 Регулятор выбора наружного зеркала заднего вида ()
- 2 Регулятор внешнего зеркала заднего вида ()

Выбор внешнего зеркала заднего вида

Поверните регулятор выбора (1) влево или вправо и выберите зеркало, которое требуется отрегулировать.

- Вращение влево: Выбирается внешнее зеркало заднего вида на стороне водителя.
- Вращение вправо: Выбирается внешнее зеркало заднего вида на стороне пассажира

Регулировка угла поворота внешнего зеркала заднего вида

Отрегулируйте угол поворота зеркала в соответствии с обзором водителя, перемещая кнопку управления (2) вверх, вниз, влево или вправо.



Предупреждение

- Не тонируйте стекла водителя и переднего пассажира. Это ведет к ухудшению обзора внешних зеркал заднего вида во время движения ночью, что может привести к ДТП.



Внимание

- Внешние зеркала заднего вида можно сложить или разложить в определенное время после выключения двигателя.
- Не регулируйте слишком часто зеркала после выключения двигателя. Это может привести к разрядке аккумуляторной батареи.
- Используйте регулировку зеркал только при необходимости. Зеркало останавливается при достижении максимального угла регулировки, но если кнопка нажата, двигатель продолжает работать. Это может привести к повреждению двигателя.

- Не регулируйте внешние зеркала заднего вида вручную, используйте переключатель регулировки. Иначе можно повредить зеркало и связанные с ним устройства.
- Во время мойки автомобиля не направляйте струю воды под давлением непосредственно на зеркало. Для внешних зеркал заднего вида используется электропривод. При неисправности электрических устройств зеркало не сможет работать корректно.
- Если зеркало примерзло, и изменить его положение невозможно, не регулируйте его с применением силы. Отрегулируйте зеркало после того, как удалите лед с помощью противообледенительного спрея. Или же намочите мягкую ткань или губку в теплой воде и протрите замерзшие части зеркала.
- Не отскребайте лед, даже если поверхность зеркала замерзла в зимнее время. Иначе можно повредить поверхность зеркала.

Внутреннее зеркало

Положение внутреннего зеркала заднего вида можно отрегулировать, поворачивая его вверх/вниз и влево/вправо.

Внутреннее зеркало заднего вида ЕСМ*

Внутреннее зеркало заднего вида ЕСМ (электрохроматическое зеркало) обнаруживает свет от следующего сзади автомобиля и уменьшает коэффициент отражения зеркала, чтобы предотвратить ослепление водителя.

- Чтобы отрегулировать угол наклона внутреннего зеркала, переместите его вручную вверх, вниз, влево или вправо так, чтобы гарантировать хороший задний обзор.





Предупреждение

- Перед началом движения убедитесь, что закончили регулировку.
- Запрещается регулировать зеркало во время движения. Это отвлекает внимание водителя и может привести к ДТП.
- При повреждении внутреннего зеркала содержащийся в нем электролит может вытечь. Следите за тем, чтобы электролит не попал на кожу или в глаза. Если электролит попадает в глаза, немедленно промойте их и обратитесь к врачу.



Внимание

В любом из следующих случаев антибликовая защита внутреннего зеркала заднего вида ЕСМ может не работать.

- Фары следующего сзади транспортного средства не направлены прямо на датчик света
- Темная тонировка заднего окна
- Рычаг переключения передач в положении R (задний ход)

При этом антибликовая защита отключается, обеспечивая лучшую обзорность.

Внутреннее зеркало заднего вида с ручным управлением



Внутреннее зеркало заднего вида можно вручную повернуть вверх, вниз или в стороны, чтобы гарантировать хороший обзор.

Регулировка дневного/ночного режима (A)

Можно вручную с помощью регулировочного рычажка переместить внутреннее зеркало заднего вида в положение ночного режима, чтобы предотвратить ослепление в ночное время светом фар следующих сзади транспортных средств.



Предупреждение

- В целях безопасности регулируйте зеркало перед началом движения.



Внимание

- Если задний обзор в ночное время недостаточен, отрегулируйте положение зеркала заднего вида так, чтобы гарантировать вид сзади автомобиля.

Отопитель и кондиционер воздуха



- 1 Элементы управления обогревателем и кондиционером (панель управления гипервизора)
- 2 Вентиляционные отверстия (центр передних сидений)
- 3 Вентиляционные отверстия (по обеим сторонам передних сидений)
- 4 Датчик солнечной радиации
- 5 Датчик тумана лобового стекла
- 6 Переднее нижнее воздуховыпускное отверстие
- 7 Заднее нижнее воздуховыпускное отверстие (нижняя часть переднего сиденья)
- 8 Заднее воздуховыпускное отверстие
- 9 Центральные вентиляционные отверстия оттаивателя
- 10 Боковые вентиляционные отверстия оттаивателя
- 11 Датчик температуры воздуха в салоне

Регулировка направления потока воздуха и его блокировка



- Регулировка распределения воздуха
Отрегулировать распределение воздуха можно с помощью перемещения рычажка режима распределения воздуха вверх, вниз, влево и вправо.
- Открытие и закрытие выпускных воздуховодов
При перемещении рычажка режима распределения воздуха в направлении закрытия (☒) до упора выпускной воздуховод закрывается, подача воздуха в салон прерывается. Если переместить рычажок в направлении открытия (☑), воздух подается в салон.



Внимание

- Не устанавливайте подстаканники или другие устройства на направляющую решетку выпускного воздуховода. Это может привести к повреждению направляющей решетки или других устройств.

Распределение воздуха сзади воздуха и регулировка частоты вращения вентилятора



- Распределение воздуха можно регулировать, перемещая рычажок регулировки распределения воздуха на вентиляционной решетке вверх и вниз, влево и вправо.



- Можно закрыть вентиляционную решетку нажатием рычажка регулировки распределения воздуха в направлении стрелки.

Меры предосторожности при использовании отопителя и кондиционера воздуха

Замена хладагента/масла в кондиционере

При замене хладагента и масла в кондиционере используйте только продукты, удовлетворяющие указанным стандартам, в необходимом заправочном объеме. В противном случае возможно повреждение системы кондиционирования воздуха

Классификация	Спецификации	
	ТИП А	ТИП В
Базовая комплектация	R-1234yf	R-134a
Заправочный объем хладагента	530 ± 30 г	570 ± 30 г
Заправочный объем масла	120 куб. см	120 куб. см

ТИП А



ТИП В

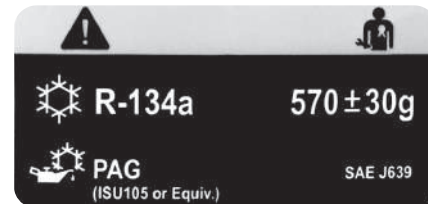



Предупреждение

- Если возможно, во время движения выберите режим забора наружного воздуха или периодически открывайте окно для проветривания. В противном случае духота в салоне может вызвать головную боль или головокружение.
- Соблюдайте осторожность, так как при попадании в салон выхлопных газов возможно отравление окисью углерода.
- При движении в местах с высоким уровнем запыленности или задымления используйте режим рециркуляции, затем переключитесь в режим забора наружного воздуха для проветривания салона.
- Летом или зимой не засыпайте и не оставайтесь в салоне автомобиля длительное время с работающим кондиционером или отопителем и закрытыми дверями и окнами. Это может привести к удушью из-за недостатка кислорода.
- Запрещается оставлять летом в автомобиле младенцев, маленьких детей или людей в преклонном возрасте без присмотра. Температура в салоне повышается, что ведет к таким рискам, как удушье.
- Хладагент является легковоспламеняющейся жидкостью и может вызвать возгорание при утечке или при воздействии статического электричества, будьте осторожны (R-1234yf).



Внимание

- Перед движением откройте все окна, чтобы проветрить салон для хорошего самочувствия пассажиров и поддержки комфортной среды в салоне. В частности, если автомобиль в течение длительного времени находился на парковке под прямым солнечным светом, температура в салоне увеличивается, что может привести к выделению вредных для здоровья летучих органических соединений.
- Не запускайте двигатель с включенными электрическими устройствами с большим потреблением электроэнергии, например, кондиционер воздуха или вентилятор. В этом случае возможны сложности при запуске двигателя, нестабильная работа двигателя на холостом ходу после запуска, что может стать причиной повышенной вибрации.
- При движении по длинной наклонной дороге включайте и выключайте кондиционер каждые 3–5 минут. В противном случае возможен перегрев двигателя и его неисправность.
- При резком ускорении с включенным кондиционером воздуха в компрессоре со щелчком отсоединяется электромагнитная муфта. Это нормально и служит для понижения чрезмерного давления хладагента и защиты системы кондиционирования воздуха.

- Если кондиционер некоторое время не использовался, включайте его только с пониженной мощностью. Если кондиционер воздуха не используется длительное время, масло в компрессоре не циркулирует, что может привести к неисправности.
- Если кондиционер не использовался длительное время, при его включении возможен характерный запах из выпускных воздухопроводов. В этом случае для устранения запаха откройте окна и дайте кондиционеру поработать 20–30 минут.
- Не выключайте резко двигатель при включенном кондиционере воздуха. При резкой остановке двигателя вентилятора холодный или теплый воздух не выводится наружу, а конденсируется в воздуховодах, создавая неприятный запах. Перед выключением двигателя выключите кондиционер воздуха и подождите 2–3 минуты, чтобы воздух из воздухопроводов вышел наружу.
- Не включайте кондиционер на длительное время в неподвижном автомобиле. В противном случае возможен перегрев двигателя и его неисправность.
- Не включайте на длительное время вентилятор с выключенным двигателем. Это может привести к разрядке аккумуляторной батареи.
- Включайте кондиционер раз в неделю (за исключением зимы) для циркуляции масла в компрессоре кондиционера и соответствующих компонентах. Это помогает поддерживать кондиционер воздуха в исправном состоянии.

Элементы управления обогревателем и кондиционером

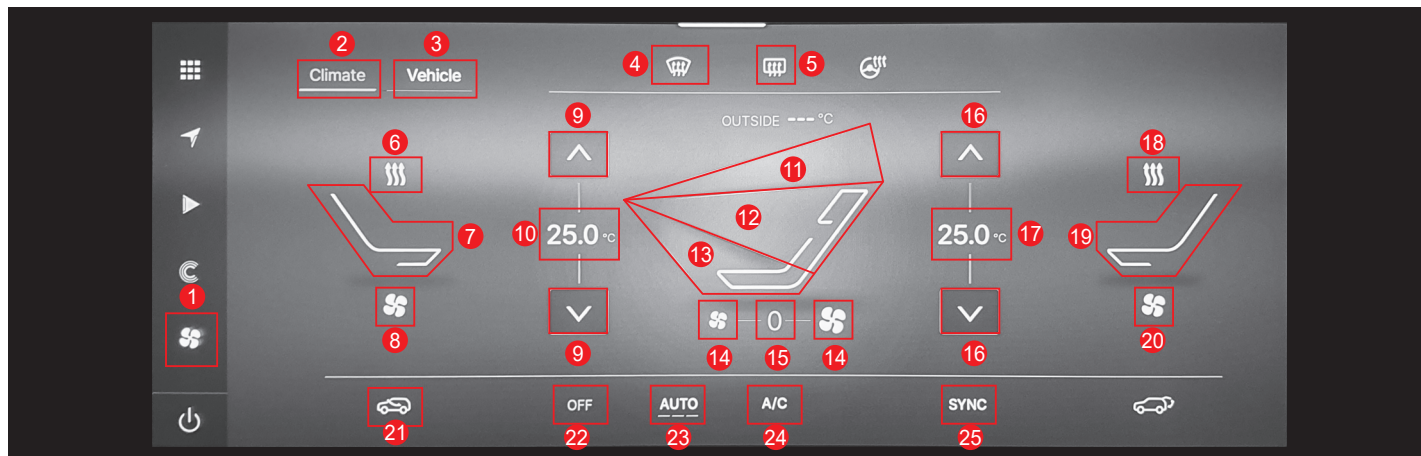

- | | | |
|---|---|--|
| <ul style="list-style-type: none"> 1 Элементы управления обогревателем и кондиционером и бесконтактный переключатель 2 Тумблер для элементов управления обогревателем и кондиционером 3 Тумблер для бесконтактного экрана 4 Переключатель разморозки 5 Переключатель обогревателя стекол 6 Выключатель подогрева водителя 7 Контрольная лампа включения подогрева / вентиляции водительского сиденья 8 Переключатель вентиляции водителя 9 Регулятор температуры со стороны водителя | <ul style="list-style-type: none"> 10 Экран температуры со стороны водителя 11 Переключатель режимов распределения воздуха (режим DEF (ОТТАИВАТЕЛЯ)) 12 Переключатель режимов распределения воздуха (режим VENT (ВЕНТИЛЯЦИИ)) 13 Переключатель режимов распределения воздуха (режим FOOT (НОГИ)) 14 Выключатель управления объемом воздуха 15 Дисплей частоты вращения вентилятора 16 Регулятор температуры пассажира 17 Экран температуры со стороны пассажира 18 Выключатель подогревателя пассажирского сиденья | <ul style="list-style-type: none"> 19 Контрольная лампа включения подогрева / вентиляции пассажирского сиденья 20 Выключатель вентиляции пассажирского сиденья 21 Переключатель рециркуляции 22 Переключатель включения/выключения нагревателя и кондиционера 23 Переключатель режима AUTO (автоматического) 24 Переключатель кондиционера 25 Переключатель SYNC (для синхронизации с установленной температурой со стороны водителя) |
|---|---|--|

Выключение/выключение отопителя и кондиционера

Слегка коснитесь выключателя OFF (1), чтобы выключить обогреватель и кондиционер.

- **ОБОГРЕВАТЕЛЬ И КОНДИЦИОНЕР ВЫКЛЮЧЕНЫ:** отображается белый символ
- **ОБОГРЕВАТЕЛЬ И КОНДИЦИОНЕР ВКЛЮЧЕНЫ:** отображается серый символ

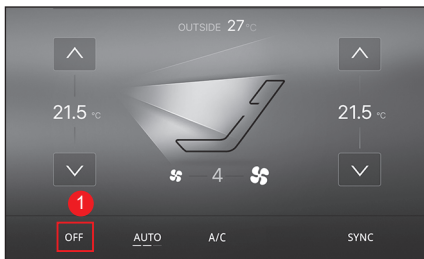

Важно

- При включении обогревателя и кондиционера они будут работать в прежнем режиме.
- Когда обогреватель и кондиционер выключены, коснитесь соответствующего переключателя управления, чтобы включить их.

Регулировка температуры со стороны водителя/пассажира

Для настройки температуры слегка коснитесь регулятора температуры со стороны водителя/пассажира (1).

- Заданная температура отображается в центре регулятора температуры (2).
- Когда контрольная лампа синхронизации заданной температуры сиденья водителя (SYNC) (3) светится (показан белый символ), заданная температура водительского сиденья и пассажирского сиденья изменяется одинаково.
- Когда регулятор температуры приведен в действие, значения приращений составляют:
 - 0,5 °C на касание.

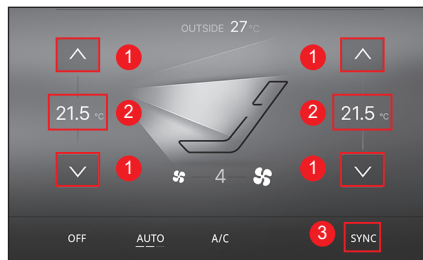

Важно

- Касание переключателя автоматического управления (AUTO) переводит систему кондиционирования воздуха в режим автоматического управления в зависимости от заданной температуры.

Контроль температуры синхронизации (SYNC Off)

Для индивидуальной регулировки заданной температуры для водительского сиденья и переднего пассажирского сиденья выполните следующие действия.

- Выключите контрольную лампу синхронизации (1) (показан серый символ), слегка коснувшись выключателя синхронизации температуры сиденья водителя (SYNC) и регулятора температуры переднего пассажира.
 - Контрольная лампа синхронизации (SYNC) включена: отображается белый символ
 - Контрольная лампа синхронизации (SYNC) выключена: отображается серый символ

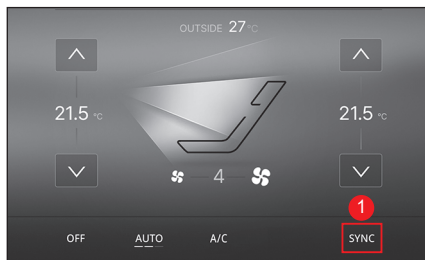

Контроль температуры синхронизации (SYNC On)

Слегка коснитесь переключателя синхронизации заданной температуры пассажирского сиденья (SYNC), чтобы включить контрольную лампу синхронизации (показан белый символ) (1). Тогда заданная температура пассажирского сиденья будет соответствовать температуре водительского сиденья.



Режим AUTO (АВТО)

Чтобы войти в режим AUTO, выполните следующие действия при запущенном двигателе.

- Кратковременно коснитесь переключателя AUTO (1).
 - Режим AUTO включен: отображается белый символ
 - Режим AUTO выключен: отображается серый символ
- Задайте желаемую температуру, слегка коснувшись регулятора температуры.

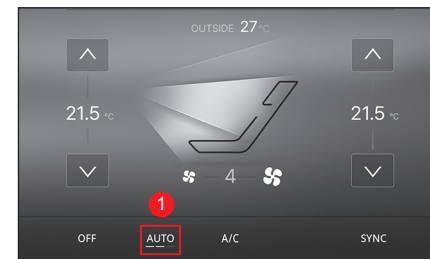

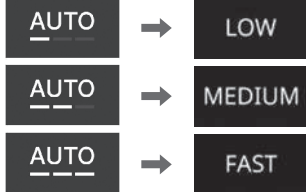

Важно

- В режиме AUTO частота вращения вентилятора, распределение воздуха и т. п. автоматически регулируются в зависимости от заданной температуры, температуры в кабине и наружной температуры.
- Нажатие на переключатель выбора источника воздуха, регулятор частоты вращения вентилятора, переключатель режимов распределения воздуха, переключатель кондиционера или переключатель оттаивателя в автоматическом режиме деактивирует автоматический режим и переводит систему в режим ручного управления.
- Режим AUTO можно установить в 3 шага.
- Установка режима AUTO
 - При кратковременном прикосновении к переключателю: настройки изменяются в порядке FAST (БЫСТРЫЙ) → MEDIUM (СРЕДНИЙ) → LOW (НИЗКИЙ) → FAST (БЫСТРЫЙ).
 - Когда вы касаетесь и удерживаете переключатель: отобразится экран настроек, где можно выбрать один из трех (3) уровней FAST / MEDIUM / LOW (БЫСТРЫЙ/СРЕДНИЙ/НИЗКИЙ).
- Состояние настройки отображается полосой (полосами) под переключателем AUTO.



Ручной режим

При запущенном двигателе действуйте следующим образом.

- Коснитесь выключателя ON/OFF (ВКЛ/ОТКЛ) (1).
- Задайте температуру внутри, слегка коснувшись регулятора температуры (2).
 - Отобразится текущая заданная температура (3).
- Слегка коснитесь регулятора частоты вращения вентилятора – (уменьшение частоты вращения вентилятора) / + (увеличение частоты вращения вентилятора) (4), чтобы задать частоту вращения вентилятора на один шаг за касание.
 - Отобразится текущая частота вращения вентилятора (5).
- Чтобы выбрать желаемый режим распределения воздуха, слегка коснитесь переключателя режимов распределения воздуха. (Вы можете выбрать один из нескольких режимов распределения воздуха.)
 - Переключатель режима DEF (6)
 - Переключатель режима VENT (7)
 - Переключатель режима FOOT (8)
- Нажмите на переключатель выбора источника воздуха для переключения режима забора наружного воздуха и режима рециркуляции.
 - Режим рециркуляции: 
 - Режим забора наружного воздуха: 
- Чтобы воспользоваться кондиционером, слегка коснитесь переключателя кондиционера (9).

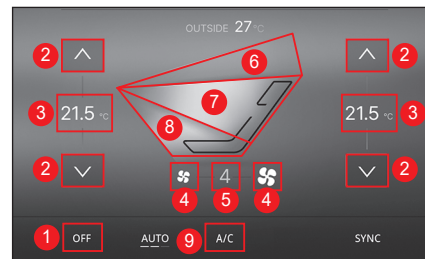

Предупреждение

- Не используйте режим рециркуляции дольше, чем это необходимо. Длительное использование режима рециркуляции может вызвать головную боль и сонливость вследствие недостатка кислорода в салоне. Это также может привести к запотеванию стекол, что делает невозможным наблюдение за окружающей обстановкой и может привести к аварии.
- Будьте осторожны, чтобы выхлопные газы не попали в салон. Существует риск отравления угарным газом.
- Переключитесь в режим рециркуляции при движении через места, где есть пыль, сажа и прочие вещества, которые могут попасть в салон. Затем переключитесь в режим забора наружного воздуха для вентиляции.

Важно

- Легкое касание переключателя автоматического управления (AUTO) переводит систему кондиционирования воздуха в режим автоматического управления в зависимости от заданной температуры.

Распределение воздуха

Чтобы выбрать желаемый режим распределения воздуха, слегка коснитесь переключателя режимов распределения воздуха. (Вы можете выбрать из нескольких режимов распределения воздуха, а выбранный режим отобразится белым символом.)

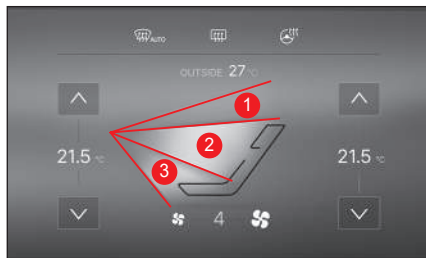

- Режим DEF (1)
Наддув воздуха в направлении лобового стекла и стекол дверей (типичные настройки для оттаивания и размораживания)
- Режим VENT (2)
Воздух направлен в сторону лица (типичные настройки для охлаждения)
- Режим FOOT (3)
Наддув воздуха в направлении ног водителя и/или пассажира (типичные настройки для обогрева)

Важно

- Когда распределение воздуха установлено в режим FOOT, часть воздуха выдувается в направлении лобового стекла и стекол дверей для предотвращения скопления влаги на лобовом стекле.

Активация обогрева стекол

- Когда на окне появляется иней или запотевание, для его удаления можно включить обогрев стекол.
- Для активирования обогрева стекол, слегка коснитесь переключателя обогревателя стекол (1). (Обогрев стекол работает примерно 12 минут, а символ изменяется на оранжевый.)
- Для деактивации обогрева стекол, снова слегка коснитесь переключателя обогревателя стекол (1). (Обогрев стекол перестает работать, а символ меняется на белый.)

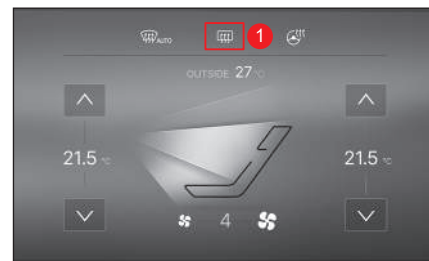



Важно

- Обогрев стекол работает только при включенном двигателе.
- Когда обогрев стекол активирован, обогреватель заднего стекла и обогреватель наружного зеркала заднего вида работают одновременно.
- Если обогрев стекол снова проработает в течение 10 минут после завершения работы в течение 12 минут, он будет работать примерно только 6 минут.

Как осушить оконное стекло

- Слегка прикоснитесь к переключателю оттаивателя и антизапотевателя (1). (Символ изменяется на оранжевый.)
- Слегка коснитесь регулятора частоты вращения вентилятора «-» (уменьшение частоты вращения вентилятора) / «+» (увеличение частоты вращения вентилятора) (2). (Отобразится текущая частота вращения вентилятора (3).)
 - Чтобы быстро удалить влагу с окон, установите вентилятор на высокую частоту вращения.
 - Чтобы разморозить наружное боковое окно, установите высокую температуру.

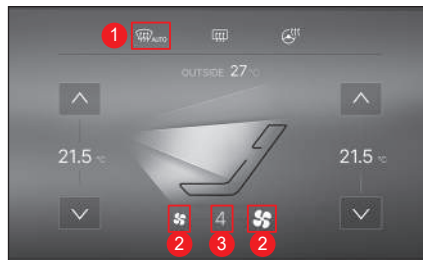

Предупреждение

- Если идет дождь или влажно, переключите переключатель выбора источника воздуха в режим забора наружного воздуха и установите распределение воздуха на лобовое стекло. В дождливую погоду или в условиях повышенной влажности на окнах и лобовом стекле может появиться запотевание, даже если кондиционер включен. Если окна запотевшие, езда становится опасной из-за плохой фронтальной и боковой видимости.



Внимание

- Избегайте чрезмерного использования кондиционера при включенном оттаивателе и антизапотевателе и настройке распределения воздуха на пространство для ног или на пространство для ног и ветровое стекло. В противном случае разница температур в салоне и на улице может вызвать запотевание внешней стороны лобового стекла. В таком случае немедленно воспользуйтесь стеклоочистителем чтобы устранить запотевание лобового стекла и сменить распределение воздуха на режим вентиляции (по направлению к лицу) чтобы минимизировать разницу температур.
- Во избежание запотевания убедитесь, что на воздухозаборных отверстиях не осталось снега или листьев, особенно зимой и летом.

Важно

- Прикосновение к переключателю оттаивателя и антизапотевателя (1) автоматически активирует кондиционер и переводит его в режим забора наружного воздуха и к частоте вращения вентилятора 6-го уровня. Повторное касание переключателя возвращает систему в предыдущее состояние.
- Во избежание запотевания лобового стекла обычно рекомендуется устанавливать переключатель источника воздуха на режим забора наружного воздуха.

Автоматическая система обдува стекол теплым воздухом (ADS)

ADS (Автоматическая система обдува стекол теплым воздухом) — это вспомогательное устройство, которое обеспечивает безопасное вождение путем автоматического удаления запотевания при его обнаружении на внутренней поверхности лобового стекла во время работы обогревателя и кондиционера.

Включение/выключение автоматической системы обдува стекол теплым воздухом (антизапотевателя)

- В главном меню панели управления гипервизора выберите пункт Vehicle Settings (Настройки автомобиля) (🚗) → Climate (Климат) → Dehumidification (Осушение) → ON (ВКЛ) или OFF (ВЫКЛ).

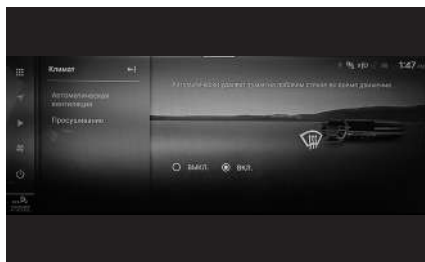

Действия для включения автоматической системы обдува стекол теплым воздухом (антизапотевателя)

Чем выше уровень влажности, тем выше уровень функционирования автоматической системы обдува стекол теплым воздухом. Например, если уровень 1 не справляется, система переключается на уровень выше в последовательности от уровня 2 к уровню 4 до тех пор, пока не будет достигнут надлежащий уровень.

- Действие 1. Переключение в режим забора наружного воздуха
- Действие 2. Включение кондиционера
- Действие 3. Направление воздуха на лобовое стекло
- Действие 4. Увеличение потока воздуха на лобовое стекло



Предупреждение

- Не переключайтесь в режим рециркуляции, если работает автоматическая система обдува стекол теплым воздухом (антизапотевателя). Эффективность удаления влаги снижается, затрудняя безопасное наблюдение, что может привести к аварии.
- Не снимайте крышку датчика с верхней части лобового стекла. Снимая крышку, можно повредить датчика тумана.

Автоматическая вентиляция

Это функция, которая автоматически переключается в режим циркуляции наружного воздуха при выключенном двигателе. Если эта функция находится в выключенном состоянии, режим рециркуляции / циркуляции наружного воздуха сохраняется при включенном двигателе.

Включение/выключение автоматической вентиляции

- В главном меню панели управления гипервизора выберите пункт Vehicle Settings (Настройки автомобиля)  → Climate (Климат) → Auto ventilation (Автоматическая вентиляция) → ON (ВКЛ) или OFF (ВЫКЛ).

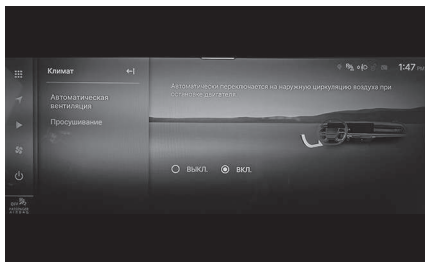

Режим экономии топлива (ECO Mode)

Это функция, которая поддерживает режим выбора источника воздуха в режиме рециркуляции в течение 20 минут после запуска автомобиля, чтобы быстро снизить температуру в салоне автомобиля в жаркую погоду.

Условия активации

- Выбор источника воздуха: режим забора наружного воздуха
- Температура окружающего воздуха: 24 °C либо выше
- Состояние кондиционера: включен



Внимание!

- Автомобиль переходит в режим экономии топлива (ECO) только один раз при запуске при соблюдении вышеуказанных условий эксплуатации.
- Когда режим кондиционера измен на режим забора наружного воздуха с активированным режимом экономии топлива (ECO), режим экономии топлива деактивируется.
- После 20 минут работы в режиме ECO (режим рециркуляции) выбор источника воздуха переходит в состояние до включения режима ECO.

Гипервизор (HVC)

Панель гипервизора



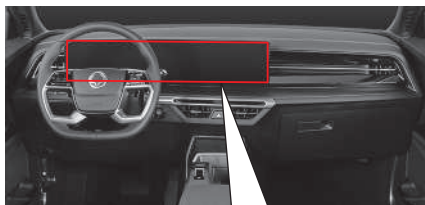



- Панель управления гипервизора представляет собой панорамный дисплей, объединяющий 12,3-дюймовую приборную панель и 12,3-дюймовый экран навигации.
- Экран навигации позволяет управлять навигацией и мультимедиа, настройками автомобиля, отопителем и кондиционером, беснопочным переключением и многим другим.

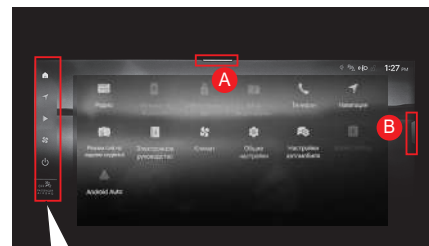

- A** 12,3-дюймовая приборная панель
- B** 12,3-дюймовый экран навигации (включая панель управления)

Наименование частей панели управления гипервизора



-  • Переключатель управления главным меню
-  • Переключатель управления навигацией
-  • Переключатель управления мультимедиа
-  • Переключатель управления отопителем и кондиционером «Климат»
-  • Беснопочный переключатель «Автомобиль»
-  • Индикатор включения/выключения подушки безопасности пассажира.
- A** Верхний список прокрутки
- B** Всплывающий список прокрутки управления отопителем и кондиционером

Элементы управления главного меню

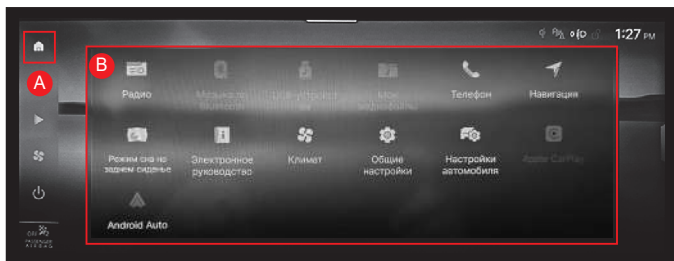

Слегка коснитесь переключателя Main Menu Controls (Элементы управления главного меню) (A), чтобы отобразить переключатели (B), позволяющие настроить автомобиль, которые подробно описаны ниже.

- Радио
- Музыка по Bluetooth
- USB-носитель
- Мой медиа-каталог
- Телефон
- Навигация
- Сон на заднем сиденье
- Электронное руководство
- Климат
- Общие настройки
- Настройки автомобиля
- CarPlay
- Android Auto

Навигация



Слегка коснитесь переключателя управления навигацией (A), чтобы активировать навигацию.

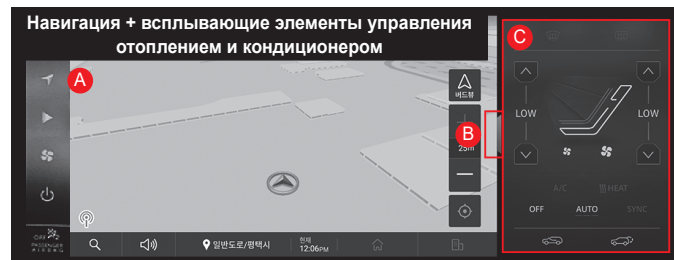

При касании всплывающего списка прокрутки управления отопителем и кондиционером (A) во время навигации отображается панель управления отопителем и кондиционером (C).

Мультимедиа



Слегка коснитесь переключателя управления мультимедиа (A), чтобы управлять мультимедиа.

Это следующие пункты:

- Радио
- USB-носитель
- USB ВИДЕО
- USB ФОТО
- Музыка по Bluetooth
- Мой медиа-каталог
- Мое видео
- Мои фото
- Телефон

Управление отопителем и кондиционером



Можно управлять обогревателем и кондиционером, слегка коснувшись переключателя управления обогревателем и кондиционером (A), а затем коснувшись «Климат». (B).

Бескнопочная панель

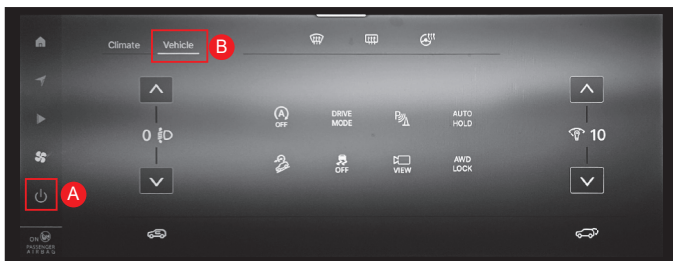

Вы можете переключить бескнопочный переключатель, слегка коснувшись переключателя управления отопителем и кондиционером (A), а затем коснувшись «Автомобиль» (B).

Бескнопочные пункты:

- Переключатель разморозки
- Переключатель обогревателя стекол
- Переключатель нагрева рулевого колеса
- Переключатель источника воздуха
- Переключатель открытия/закрытия двери багажного отделения
- Переключатель выравнивания фар
- Переключатель режимов движения (DRIVE MODE)
- Выключатель системы обнаружения препятствий впереди
- Переключатель AUTO HOLD
- Переключатель HDC
- Выключатель ESC
- Переключатель ВКЛ/ВЫКЛ ISG
- Переключатель выравнивания приборной панели
- Переключатель системы контроля кругового обзора
- Переключатель полного привода

Регулировка наклона/вылета рулевого колеса



- 1 Опустите вниз рычаг регулировки вылета/наклона рулевого колеса (1).
- 2 Отрегулируйте наклон (2) и вылет (3) рулевого колеса.
- 3 Поднимите рычаг регулировки вылета/наклона рулевого колеса (1) вверх.

После регулировки рулевого колеса убедитесь в его надежном закреплении.



Предупреждение

- Перед движением убедитесь, что рулевое колесо надежно закреплено.
- Запрещается регулировать рулевое колесо во время движения. Это может стать причиной серьезного ДТП.



Внимание

- Не поворачивайте рулевое колесо влево или вправо до упора при работающем автомобиле. Оставляйте примерно по 10 градусам в обоих направлениях. Это может привести к перегрузке и повреждению системы рулевого управления с усилением.
- В зимнее время (-10°C или ниже) начало движения автомобиля сразу после запуска двигателя, когда жидкость рулевого привода холодная, иногда может вызвать кратковременную задержку в работе рулевого привода, поэтому перед началом движения обязательно дайте двигателю поработать на холостом ходу.

Обогрев рулевого колеса*

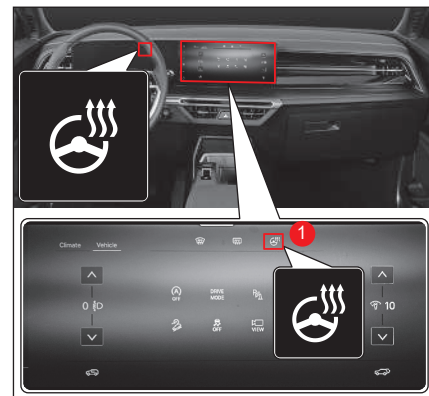

- Чтобы активировать обогрев рулевого колеса, коснитесь соответствующий переключатель (1) при работающем двигателе. Загорается контрольная лампа на приборной панели.
- Чтобы деактивировать обогрев рулевого колеса, коснитесь переключатель еще раз. Контрольная лампа на приборной панели гаснет.



Внимание

- Не присоединяйте к рулевому колесу вспомогательную ручку. Это может повредить нагреватель в рулевом колесе и препятствовать безопасному рулевому управлению.

Важно

- Состояние переключателя обогревателя рулевого колеса сохраняется, даже после выключения и повторного запуска автомобиля.

Звуковой сигнал

При нажатии кнопки звукового сигнала выдается предупреждающий звуковой сигнал.



Внимание

- Использование звукового сигнала может напугать пешеходов. Используйте сигнал только тогда, когда это необходимо.

Информационно-развлекательная система

Система Smart audio*



Внимание

- Системы Android Auto и Car Play могут не поддерживаться в автомобиле, или некоторые функции этих систем несовместимы в соответствии со спецификациями или техническими характеристиками соответствующего устройства.
- Подключение соответствующих устройств может не поддерживаться в автомобиле, или некоторые функции могут быть несовместимы, в зависимости от спецификаций или технических характеристик таких устройств, как видеопроигрыватель, проигрыватель MP3.
- Способ использования может отличаться, или подключение к автомобилю может не поддерживаться в соответствии со спецификациями или техническими характеристиками соответствующего устройства Bluetooth

- Некоторые запоминающие USB-устройства и SD-карты могут быть несовместимы с соответствующим устройством в автомобиле. Несовместимая карта памяти может повредить соответствующее устройство в автомобиле, карту памяти или данные, сохраненные на карте памяти.

Важно

- Подробная информация об информационно-развлекательной системе в автомобиле, включая систему Smart Audio, аудио-видео-навигации и слотах для мультимедиа, приведена в отдельном руководстве пользователя.
- Информация о подключении внешнего устройства к информационно-развлекательной системе в автомобиле, включая систему Smart Audio, аудио-видео-навигацию и слоты для мультимедиа приведена в руководстве пользователя соответствующего устройства, в котором описано, как подключить и использовать такое устройство.



Предупреждение

- Экран камеры заднего вида не работает во время обновления программного обеспечения. Всегда останавливайте автомобиль для обновления программного обеспечения и не начинайте движения, пока обновление не будет завершено.
- Соблюдайте осторожность во время движения задним ходом, поскольку препятствие позади автомобиля может быть скрыто предупреждающими сообщениями и парковочной разметкой, если активирована система камеры заднего вида.
- Система Smart Audio оснащена 12,3-дюймовым сенсорным экраном и четырьмя кнопками, ею также можно управлять с помощью кнопок на рулевом колесе.
- Через USB-порт можно подключить внешние устройства к мультимедийному разъему.
- В т.ч. Bluetooth и камеру заднего вида; поддерживаются следующие приложения: Android Auto (для устройств Android) и CarPlay (для устройств iOS). (Устройства iOS можно заряжать через USB-порт)
- Оперативная информация о работе системы Smart Audio отображается на приборной панели.



Внимание

- Во время движения воспроизведение видео не поддерживается — в целях безопасности поддерживается только воспроизведение аудио. При остановке автомобиля видеовоспроизведение снова поддерживается.
- Запрещается использовать аудиосистему длительное время с выключенным автомобилем. Это может привести к разрядке аккумуляторной батареи автомобиля.

Аудио-видео-навигация*

- Управление аудио-видео-навигацией осуществляется с помощью 12,3-дюймовой электростатической сенсорной панели и кнопок на рулевом колесе (поддерживается распознавание голоса).
- Через USB-порт можно подключить внешние устройства (iPod, iPhone, iPad) к мультимедийному разъему.
- Система отображает режим управления в зависимости от работы обогревателя и кондиционера для улучшения зрительного комфорта водителя.
 - Обогреватель и кондиционер не управляются с помощью сенсорного экрана.
- Поддерживаются следующие функции: Bluetooth, карта памяти microSD (навигация), камера заднего вида, а также Android Auto (для устройства Android) и CarPlay (для устройства iOS). (Устройства iOS можно заряжать через USB-порт)
- Некоторая оперативная информация о работе аудио-видео-навигации отображается на приборной панели.



Предупреждение

- Для безопасного вождения используйте функции навигации и видеовоспроизведения только после остановки или парковки автомобиля в безопасном месте.



Внимание

- Запрещается использовать аудио-видео-навигацию длительное время с выключенным автомобилем. Это может привести к разрядке аккумуляторной батареи автомобиля.



Предупреждение

- Экран камеры заднего вида не работает во время обновления программного обеспечения. Всегда останавливайте автомобиль для обновления программного обеспечения и не начинайте движения, пока обновление не будет завершено.
- Соблюдайте осторожность во время движения задним ходом, поскольку препятствие позади автомобиля может быть скрыто предупреждающими сообщениями и парковочной разметкой, если активирована система камеры заднего вида.

Слоты для подключения устройств аудио/ видеосистемы

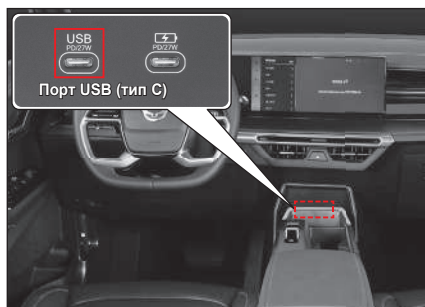

С помощью USB-порта можно подключить к автомобилю внешние устройства для воспроизведения музыки/видео, такие как USB-накопитель и iPod.



Внимание

- Некоторые USB-накопители и внешние устройства для воспроизведения музыки/видео могут не воспроизводиться через USB-порт.

Управление с рулевого колеса



- 1 Кнопка бесконтактного Bluetooth
- 2 Кнопка распознавания голоса
- 3 Кнопка отключения звука / Рычаг регулировки громкости
- 4 Рычаг поиска медиа (SEEK)
- 5 Кнопка выбора режима
- 6 Кнопка включения/выключения LDW/LKA, CLKA

Бесконтактный Bluetooth

В автомобиле можно подключить и использовать мобильный телефон в автомобиле через Bluetooth.

Важно

- Описание устройства громкой связи Bluetooth приведено в отдельном руководстве пользователя.

Функция распознавания голоса

Эта удобная функция позволяет использовать различные функции информационно-развлекательной системы посредством распознавания голоса.

Важно

- Подключив USB-кабель к телефону, вы можете использовать функцию распознавания голоса через Android Auto или Apple CarPlay.

MUTE Отключение звука

- Нажатие кнопки Mute (отключение звука) при включенной аудиосистеме отключает голосовое воспроизведение. Повторное нажатие включает голосовое воспроизведение.
- Нажатие и удерживание кнопки Mute (отключение звука) при включенной аудиосистеме отключает аудиосистему.

⊕ Управление громкостью

Увеличивает или уменьшает громкость.

◇ Поиск медиа (SEEK)

Классификация	Короткое нажатие вверх/ вниз рычага SEEK
При воспроизведении на мультимедийном экране	Воспроизведение следующего/предыдущего трека
При воспроизведении на экране, кроме мультимедийного экрана	Воспроизведение следующего/предыдущего трека
При прослушивании на радио-экране	Переход к предыдущему/ следующему сохраненному каналу
При прослушивании на экранах, кроме радио-экрана	Переход к предыдущему/ следующему сохраненному каналу

MODE Выбор режима

- Режим аудио-видео меняется при каждом нажатии кнопки Mode (режим).
- Нажатие кнопки Mode (режим) при выключенной аудио-видео системе включает аудио-видео систему.

Антенна



Когда аудиосистема включена, антенна принимает следующие радиоволны.

- Система Smart audio: GPS, радио, антенна для цифрового радиовещания — DAB (EU, GCC), GSM (e-call — экстренный вызов)
- Аудио-видео-навигация: GPS, радио, антенна для цифрового радиовещания (DAB), GSM (e-call — экстренный вызов)

Порт зарядки USB

Зарядный порт USB (подстаканник возле переднего сиденья)



Зарядный порт USB (на задней стороне центральной консоли)

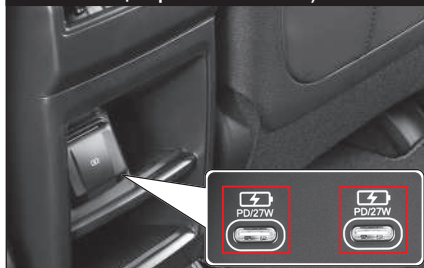

- Можно использовать порт для зарядки USB типа C для зарядки таких устройств, как смартфоны и планшеты.
- Подключите кабель для зарядки устройства к порту USB типа C (27 Вт), расположенному в нижней передней части центральной консоли, при запущенном автомобиле.
- Подключите кабель для зарядки устройства к порту USB типа C (27 Вт), расположенному в тыльной части центральной консоли, при запущенном автомобиле.
- О ходе зарядки и ее завершении можно узнать на экране заряжаемого устройства.



Внимание

- Подключайте устройство в порт зарядки USB после запуска двигателя, и отключайте до того, как заглушить двигатель. Пренебрежение этой рекомендацией может привести к повреждению устройства из-за неожиданного скачка напряжения при запуске или остановке двигателя.
- Обратите внимание на то, что слишком частое использование порта зарядки USB с выключенным двигателем может привести к разрядке аккумуляторной батареи.
- Запрещается заряжать через порт зарядки USB устройства, чей ток зарядки превышает 3,6 А. Пренебрежение этим требованием может привести к невозможности зарядки, увеличению времени зарядки или повреждению порта зарядки USB и подключенного устройства.
- Внимание! Неправильное подключение USB-кабеля зарядки может привести к перегоранию предохранителей в автомобиле или выходу из строя подключенного устройства по причине короткого замыкания.
- Внимание! Попадание в порт зарядки USB какого-либо предмета или жидкости, например, воды, может вызвать повреждение порта зарядки и устройства.

Важно

- Скорость зарядки через USB-порт зависит от типа и совместимости подключенного устройства, кабеля зарядки и состояния автомобиля.

Гнездо электропитания



В автомобиле предусмотрено гнездо электропитания (12 В, 120 Вт), к которому можно подключать отдельное электрическое устройство.



Предупреждение

- Соблюдайте осторожность: не вставляйте пальцы в розетку, это может привести к травме, в т.ч. к поражению электрическим током.
- Используйте отдельное электрическое устройство только после его подключения к гнезду электропитания. Использование электрического устройства вместе с произвольно измененной проводкой автомобиля может привести к несчастному случаю, например, пожару.
- Соблюдайте номинальную мощность гнезда электропитания (12 В, 120 Вт). Несоблюдение этого требования может привести к сбоям или неисправности гнезда электропитания и подключенного устройства.
- Обратите внимание на то, что слишком частое использование гнезда электропитания с выключенным двигателем может привести к разрядке аккумуляторной батареи.
- Если гнездо электропитания не используется, закройте крышку гнезда. Несоблюдение этого требования может привести к попаданию посторонних предметов или жидкости, например воды, в розетку, что в свою очередь может стать причиной повреждения устройства и поражения электрическим током.

Солнцезащитный козырек и держатель для мелких бумаг (со стороны сиденья водителя)



Солнцезащитный козырек

Вы можете защититься от прямых солнечных лучей спереди или сбоку, опустив солнцезащитный козырек (1).

- Отрегулируйте положение солнцезащитного козырька (2) для защиты от прямых солнечных лучей, попадающих сбоку.

Держатель для мелких бумаг

Держатель для мелких бумаг находится с внутренней стороны солнцезащитного козырька. В нем удобно хранить билеты и карты.



Внимание

- Регулировка солнцезащитного козырька, а также пользование держателем для мелких бумаг или зеркалом во время движения может отвлекать внимание водителя или препятствовать видимости, что в свою очередь может привести к аварии.
- Регулируйте и пользуйтесь солнцезащитным козырьком и держателем для мелких бумаг после остановки или во время парковки автомобиля.

Зеркало с подсветкой

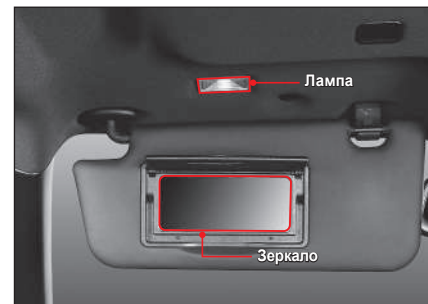

- Чтобы воспользоваться зеркалом, опустите солнцезащитный козырек и откройте крышку зеркала.
- При открывании крышки включается лампа подсветки.



Внимание

- После использования солнцезащитного козырька обязательно закройте крышку зеркала. В противном случае лампа солнцезащитного козырька останется включенной, а элемент питания может разрядиться. Кроме того, открытая крышка зеркала может привести к травме.

Поручни/крючки для верхней одежды



- Поручень устанавливается сбоку на потолок (внутренней обшивке) над передним пассажирским сиденьем и задними сиденьями.
- Крючки для верхней одежды установлены на поручне над задними сиденьями.

Предупреждение

- Вешайте на крючки только одежду. Несоблюдение этого требования может привести к срабатыванию боковой подушки безопасности во время аварии, что может привести к повреждению автомобиля, а также к травме или смерти пассажира в салоне.

Внимание

- Не вешайте на крючки тяжелую одежду. Это может повредить вешалку и потолок (внутреннюю обшивку).

Вешалки подголовников (крючки для одежды) *



В подголовниках передних сидений имеются вешалки для верхней одежды.

Предупреждение

- Никогда не вешайте на вешалки подголовника ничего, кроме одежды (острые, хрупкие, тяжелые предметы, включая вешалки). Если подушки безопасности сработают при столкновении, вещь может нанести повреждения автомобилю, а также вызвать травмы или смерть пассажиров.

Внимание

- Не вешайте тяжелую одежду на вешалку подголовника. Это может привести к повреждению крючков для вешалок.

Роликовая шторка заднего сиденья*

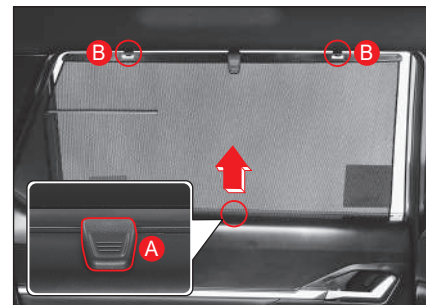

Предназначена для защиты пассажиров задних сидений от солнечного света. Порядок управления роликовой шторкой:

- 1 Возьмите рукой кольцо роликовой шторки (A) и поднимите его в направлении стрелки.
- 2 Повесьте роликовую шторку на крючки (B), находящиеся по сторонам.



Внимание

- Если повесить шторку только на один крючок, она может деформироваться. Поэтому следует вешать роликовую шторку на оба крючка.
- Если в роликовую шторку попадет посторонний предмет, например, монета, шторка может застрять при сворачивании. Соблюдайте осторожность, чтобы этого не произошло.
- При опускании роликовой шторки всегда держите ручку в таком положении, опустите шторку до конца и отпустите ручку.
- Запрещается вешать на крючки роликовой шторки посторонние предметы.
- Принудительное вытягивание роликовой шторки или приложение к ней излишнего усилия может повредить или деформировать ее.
- Будьте осторожны при использовании роликовой шторки при опущенном заднем стекле, так как она может соскочить с крючка.

Подстаканник возле переднего/заднего сидений*

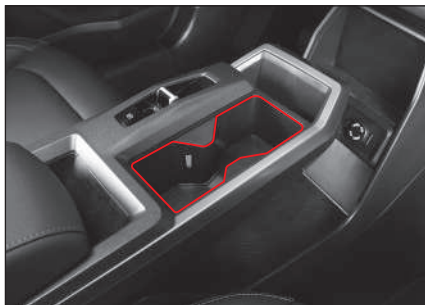

Подстаканник расположен в передней части центральной консоли.



Также подстаканник находится в подлокотнике заднего сиденья.



Внимание

- Будьте осторожны, горячая жидкость может переливаться или проливаться из емкости, вызывая ожог.
- Будьте особенно внимательны во время движения, поскольку емкость может упасть, или может пролиться жидкость.
- Соблюдайте осторожность: попадание жидкости из емкости на переключатели или кнопки управления может привести к нарушению работы системы.

Подставка для мобильного телефона



Подставка для мобильного телефона расположена в передней части центральной консоли. В нижней части подставки мобильного телефона имеется проход кабеля для зарядки.

Переднее отделение для хранения вещей



В передней и нижней частях центральной консоли расположены отделения для хранения. Они подходят для хранения мелких предметов.



Внимание

- Следите за тем, чтобы предметы, помещенные в переднее отделение, не выпадали.

Задний ящик для хранения



На задней стороне центральной консоли имеется ящик для хранения карманного типа. Он подходит для хранения мелких предметов.

Перчаточный ящик

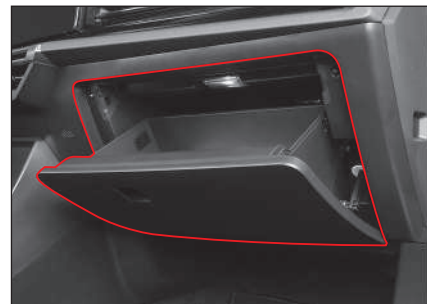

Перчаточный ящик используется для удобного хранения документов, связанных с регистрацией транспортного средства, или предметов, используемых в автомобиле.

- Потяните рычажок, чтобы открыть перчаточный ящик.



Внимание

- Не оставляйте перчаточный ящик открытым во время движения автомобиля, это может привести к получению травм при столкновении или в случае резкого торможения. При движении автомобиля крышка перчаточного ящика должна быть закрыта.
- Не храните легковоспламеняющиеся предметы или прикуриватель в перчаточном ящике, консоли или в автомобиле. В жаркую летнюю погоду или при нагревании воздуха в автомобиле они могут взорваться и стать причиной возникновения пожара.

Консоль



- Консоль переднего сиденья позволяет удобно хранить вещи пассажиров, сидящих на передних сиденьях.



Внимание

- Не храните в консоли какие-либо ценные предметы во избежание их кражи.
- Не храните в консоли вещи, которые легко повреждаются или создают шум, поскольку они могут перемещаться во время вождения.
- Не храните легковоспламеняющиеся предметы или прикуриватель в консоли, перчаточном ящике или в салоне. В жаркую летнюю погоду или при нагревании воздуха в автомобиле они могут взорваться и стать причиной возникновения пожара.

Карман для дорожной карты

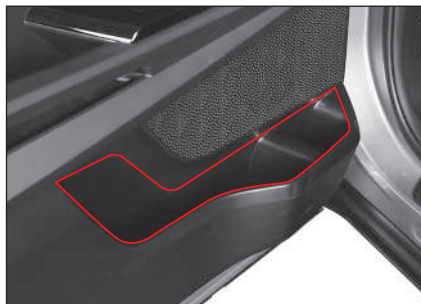

Также предусмотрен карман (лоток для бутылок), в котором можно хранить книги, журналы, бутылки с водой или напитки.

Карман на спинке сиденья

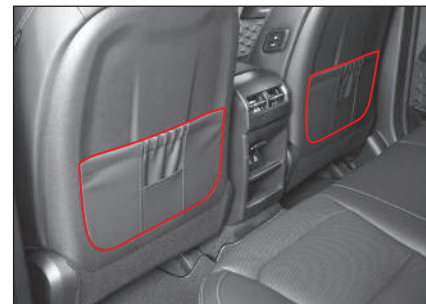

Его можно удобно использовать для хранения журналов или газет.



Внимание

- Не храните ножницы, ножи и другие крупные предметы в кармане на тыльной стороне спинки сиденья. В случае внезапного торможения или столкновения эти предметы могут стать причиной травмы.

Система беспроводной зарядки телефона*

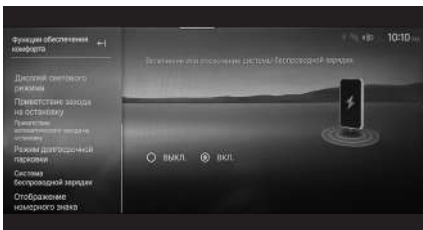
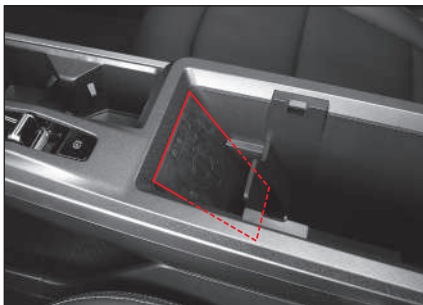

Система беспроводной зарядки телефона — это устройство, которое беспроводным способом заряжает электронные устройства (например, мобильные телефоны, соответствующие стандарту Qi). Система расположена перед рычагом переключения передач.

Беспроводная зарядка телефона доступна только в том случае, если водитель установит (отметит) систему беспроводной зарядки в меню Vehicle Settings на панели управления гипервизора.

Для зарядки телефона

- 1 Закройте все двери автомобиля и запустите автомобиль.
- 2 Настройте функцию беспроводной зарядки. В главном меню панели управления гипервизора выберите пункт Vehicle Settings (Настройки автомобиля)  → Convenience Features (Функции обеспечения комфорта) → Wireless Charging System (Система беспроводной зарядки) → Off (ВЫКЛ) или ON (ВКЛ).
- 3 Уберите все, в том числе смарт ключ, с панели беспроводной зарядки. При наличии на зарядной панели каких-либо предметов, кроме телефона, он может не заряжаться.
- 4 Поместите телефон, поддерживающий беспроводную зарядку, в центр зарядной панели.
- 5 Как только зарядка телефона начнется, вы можете проверить статус зарядки телефона в верхней боковой панели гипервизора по цвету символа беспроводной зарядки.

- белый : беспроводная зарядка ВЫКЛ.
- зеленый : зарядка телефона завершена
- оранжевый (ON): идет зарядка телефона
- оранжевый (мигает): неисправность зарядки телефона



Внимание

- Если телефон находится на панели беспроводной зарядки после выключения зажигания, во время работы системы беспроводной зарядки, на приборной панели отображается сообщение-напоминание **The phone is on the wireless phone charger (Телефон находится на панели беспроводной зарядки)**. После выключения зажигания вы получаете напоминание, чтобы не оставить телефон в автомобиле.
- Функция напоминания включается после перевода переключателя зажигания из положения ON (ВКЛ) в положение ACC (Адаптивный круиз-контроль) или OFF (ОТКЛ). Однако, функция не работает при переводе переключателя зажигания из положения ОТКЛ в положение ACC.

 См. «Напоминание от системы беспроводной зарядки телефона» (стр.4-68)

Важно

- Систему беспроводной зарядки телефона можно использовать для зарядки только тех мобильных телефонов, которые соответствуют стандарту Qi. Соответствует ли ваш телефон стандарту Qi, можно проверить в отдельно приобретаемом чехле со встроенным Qi приемником или в технических характеристиках производителя телефона.
- Функция зарядки может быть включена (флажок установлен) или выключена (флажок снят) в меню User Settings (Настройки пользователя) на панели управления гипервизора.



Внимание

- Если температура или напряжение в системе беспроводной зарядки телефона превысит определенное значение, функция зарядки временно остановится для защиты телефона и системы.
- Чем дальше телефон находится от центра зарядной панели, тем ниже коэффициент полезного действия зарядки телефона.
- Убедитесь, что ваш телефон расположен в центре панели беспроводной зарядки.
- Тип чехла мобильного телефона влияет на возможность выполнения зарядки (может не заряжаться), а также чехол может вызывать сильный нагрев. (Например: светодиодный чехол, толстый чехол.)
- Зарядка может прекратиться, если мобильный телефон ненадежно прижат к панели беспроводной зарядки.
- Если около системы беспроводной зарядки находятся изделия с магнитным носителем (кредитная карта, банковская карта, банковская книжка, билет и т. п.), информация на них может быть повреждена.
- Если на панели беспроводной зарядки находится металлический предмет, зарядка не выполняется или может прекратиться, а металлический предмет может нагреться во время зарядки.
- Нельзя заряжать мобильный телефон, не сертифицированный по стандарту Qi.



Внимание

- Зарядка временно прекращается после активации функции обнаружения смарт ключа. (Например, при запуске автомобиля сразу после открытия или закрытия двери.)
- Если терминал, который соответствует стандарту Qi, не предоставляет информацию о полной зарядке, зарядка может продолжать выделять тепло.
- Если установлено более одного терминала, зарядка не выполняется.
- Соответствующая информация телефонов некоторых производителей может не появляться на приборной панели.
- Мобильные телефоны, которые не имеют встроенной функции беспроводной зарядки, следует оснастить отдельно приобретаемыми вспомогательными принадлежностями.
- Если поместить телефон или металлический предмет, не имеющий функции беспроводной зарядки, на зарядную панель, можно услышать шум. (Шум — это звук нормальной работы, создаваемый в процессе определения возможности беспроводной зарядки мобильного телефона. Шум не влияет на мобильный телефон и автомобиль.)

Дополнительное оборудование в багажном отделении*

Шторка багажного отделения

Шторка багажного отделения накрывает багаж таким образом, чтобы его не было видно.

Установка шторки багажного отделения

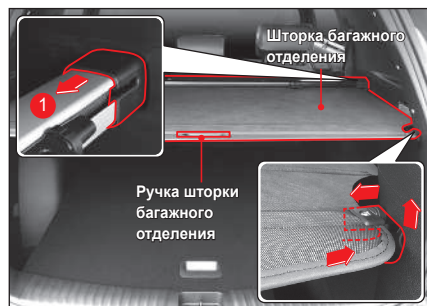

- 1 Зафиксируйте оба конца шторки багажного отделения в пазы, расположенные на кузове автомобиля, нажав на них в направлении стрелки (1).
- 2 Потяните шторку за ручку и зафиксируйте в пазах, расположенных на корпусе автомобиля.



Внимание

- Не кладите никакие предметы на шторку багажного отделения. Это может привести к тому, что предмет может переместиться вперед, травмировать пассажира или повредить шторку багажного отделения.
- Не прижимайте с усилием шторку багажного отделения. Это может повредить шторку багажного отделения.
- Не перемещайте вытянутую шторку багажного отделения. Это может повредить шторку багажного отделения.

Хранение шторки багажного отделения.

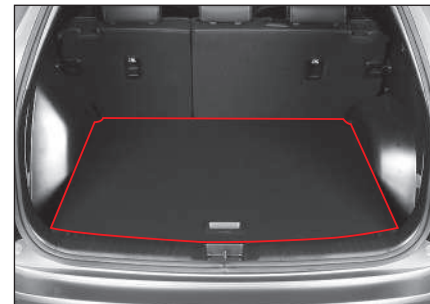

- 1 Поднимите фальшпол багажного отделения в направлении стрелки.

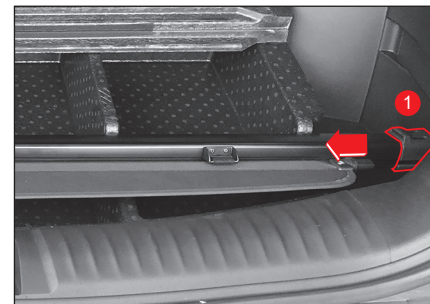

- 2 Потяните левый или правый концы (1) шторки багажного отделения в направлении внутрь и зафиксируйте его в пазе. Выполните те же действия с другой стороны.



- 3 Убедитесь, что шторка багажного отделения надежно закреплена.

Багажное отделение

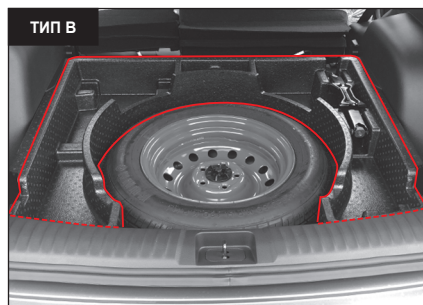
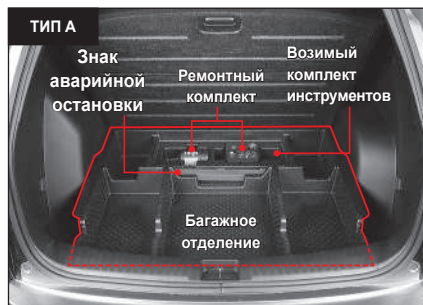

Под фальшполом багажного отделения расположен ящик для хранения знака аварийной остановки и возимого комплекта инструментов, включая ремонтный комплект.

Багажник на крыше*

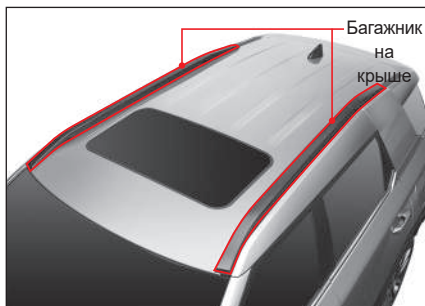

Перевозку багажа можно осуществлять с помощью багажного отделения на крыше.

Также можно перевозить спортивные товары, такие как велосипед, сноуборд и лыжи, установив на багажник на крыше специальное приспособление.

- Максимальная нагрузка на багажник на крыше составляет 100 кг (220 фунтов).



Предупреждение

- Вес багажа, который перевозится в багажнике на крыше, не должен превышать максимальную нагрузку. Багаж, который перевозится в багажнике на крыше, не должен выступать за пределы крыши. Перевозка на крыше багажа, вес которого превышает максимальную нагрузку или выступает за пределы крыши, может привести к повреждению автомобиля или других автомобилей. Кроме того, это может привести к нарушению устойчивости автомобиля и привести к аварии.
- Надежно прикрепите багаж к багажнику на крыше, и в случае длительной езды периодически проверяйте надежность его крепления. Падение багажа из багажного отделения на крыше может привести к повреждению других автомобилей или травме пешехода. Также это может стать причиной большой аварии.
- При загрузке багажа в багажник на крышу центр тяжести автомобиля смещается вверх. В случае внезапного подруливания рулевым колесом во время резкого торможения, крутого поворота или движения на высокой скорости автомобиль может стать неустойчивым, что приведет к аварии или опрокидыванию автомобиля.
- В случае загрузки багажного отделения на крыше регулярно проверяйте состояние затяжки крепежных болтов и гаек багажного отделения на крыше.
- С загруженным багажником на крыше передвигайтесь с максимально низкой скоростью.



Внимание

- Будьте осторожны, размещая багаж в багажник на крыше автомобиля, на крыше которого имеется люк: багаж не должен мешать перемещению крышки люка.

Важно

- Для предотвращения случайного повреждения лакокрасочного покрытия рекомендуется укладывать между багажом в багажнике на крыше и крышей автомобиля защитное покрытие: подушки или ткань.

4. Запуск двигателя и движение

Информация о базовом оборудовании для обеспечения безопасности движения, дополнительном оборудовании для обеспечения комфорта и его эксплуатации.

Порядок эксплуатации кнопки запуска/останова двигателя и смарт ключа, а также системы привода, включая приборную панель, рычаг переключения передач, систему 4WD, круиз-контроль, вспомогательные системы помощи при движении, например, тормозная система и автономная система экстренного торможения, система предупреждения о ситуации сзади и по бокам, система слежения за дорожной разметкой, система помощи при парковке.

Кнопка запуска/останова двигателя (смарт ключ)*

Положение OFF

Электропитание выключено.



Контрольная лампа не горит.

- Электропитание не подается на вспомогательные устройства автомобиля.



Внимание

- Если рычаг переключения передач не находится в положении P (парковка), кнопку запуска/останова двигателя невозможно установить в положение OFF (выключено электропитание автомобиля). Также невозможно заблокировать двери и включить противоугонный режим.

Важно

- Если двигатель работает, убедитесь, что рычаг переключения передач находится в положении P (парковка) и заглушите двигатель, нажав кнопку запуска/останова двигателя.

Положение ACC

Можно использовать некоторые электрические вспомогательные устройства.



Горит оранжевая контрольная лампа ACC.

- Если кнопка запуска/останова двигателя находится в положении OFF, нажмите ее еще один раз, не нажимая педаль тормоза.
- Включается электропитание автомобиля, можно использовать некоторые электрические вспомогательные устройства.



Внимание

- В положении ACC кнопки запуска/останова двигателя не выполняется. Длительное использование вспомогательных электрических устройств в автомобиле в таком положении кнопки может привести к разряду аккумуляторной батареи.

Положение ON

Можно использовать почти все электрические вспомогательные устройства.



Горит красная контрольная лампа ON.

- Если кнопка запуска/останова двигателя находится в положении OFF, нажмите ее два раза, не нажимая педаль тормоза.
- Включается электропитание автомобиля, можно использовать почти все электрические вспомогательные устройства.



Внимание

- В положении ON кнопки запуска/останова выполняется запуск двигателя. Длительное использование вспомогательных электрических устройств в автомобиле в таком положении кнопки может привести к разряду аккумуляторной батареи.
- В случае неисправности смарт ключа контрольная лампа мигает 5 раз, если кнопка запуска/останова двигателя находится в положении ON. Немедленно проверьте автомобиль и проведите техническое обслуживание в ближайшем авторизованном сервисном центре KGM.

Положение READY

Можно запускать двигатель.



Горит зеленая контрольная лампа READY.

- Это состояние соответствует установке рычага переключения передач в положение P (парковка) или N (нейтраль) при нажатой педали тормоза для запуска двигателя.



Предупреждение

- Двигатель также можно запустить после переведения рычага переключения передач в положение N (нейтраль). Однако из соображений безопасности запускайте двигатель, установив рычаг в положение P (парковка).

Важно

- После запуска двигателя контрольная лампа READY гаснет.

Запуск двигателя

Для запуска двигателя установите рычаг переключения передач в положение P (парковка) или N (нейтраль) и нажмите кнопку запуска/останова двигателя при нажатой педали тормоза.

Запуск двигателя

- 1 Сядьте в салон автомобиля со смарт ключом.
- 2 Убедитесь, что все пассажиры пристегнули ремни безопасности.
- 3 Убедитесь, что стояночный тормоз включен.
- 4 Выключите все электрические вспомогательные устройства.
- 5 Установите рычаг переключения передач в положение P (парковка) или N (нейтраль).
 - **Механическая коробка передач**
Установите рычаг переключения передач в положение N (нейтраль) и нажмите педаль.
- 6 Нажмите педаль тормоза.
- 7 Убедитесь, что загорелась контрольная лампа READY на кнопке запуска/останова двигателя.
- 8 Если контрольная лампа READY горит, нажмите кнопку запуска/останова двигателя для запуска двигателя.
После запуска двигателя контрольная лампа READY гаснет.



Предупреждение

- Двигатель также можно запустить после перевода рычага переключения передач в положение N (нейтраль). Однако из соображений безопасности запускайте двигатель, установив рычаг в положение P (парковка).

Запуск автомобиля

- 1 При начале движения автомобиля с включенным зажиганием удерживайте педаль тормоза нажатой и убедитесь, что передача переключилась на P → D, отпустите стояночный тормоз.
- 2 Отпустив стояночный тормоз, медленно снимите ногу с педали тормоза, чтобы убедиться, что автомобиль движется медленно.
- 3 Медленно нажмите на педаль акселератора, чтобы запустить автомобиль.

Повторный запуск двигателя после неудачной попытки запуска

Чтобы предотвратить повреждение двигателя, перед повторным нажатием кнопки запуска/останова двигателя подождите не менее 10 секунд.



Внимание

- Не нажимайте и не удерживайте в нажатом положении кнопку запуска/останова двигателя, а также не нажимайте ее несколько раз подряд, если не удастся запустить двигатель.
- Связь с системой смарт ключа не такая хорошая на сиденье с включенным обогревом, вблизи пола и рядом с педалью, поэтому возможно ухудшение эффективности распознавания смарт ключа.
- Если не удается запустить двигатель с помощью нажатия кнопки запуска/останова двигателя, нажмите кнопку запуска/останова двигателя непосредственно смарт ключом или обратитесь за проверкой и обслуживанием в уполномоченный сервисный центр компании KGM.
 См. «Запуск двигателя с разряженным элементом питания смарт ключа или при наличии помех (в чрезвычайной ситуации)» (стр.4-18)
- Использование аудиосистемы при выключенном двигателе, когда кнопка запуска/останова двигателя находится в положении ACC или ON, может привести к разряду аккумуляторной батареи.

Остановка двигателя

Глушить двигатель можно только после перемещения рычага переключения передач в положение Р (парковка) при нажатой педали тормоза.

- 1 После полной остановки двигателя удерживайте нажатой педаль тормоза.
- 2 Установите рычаг переключения передач в положение Р (парковка — АКП) или N (нейтраль — МКП).
- 3 Нажав на педаль тормоза, затяните стояночный тормоз.
- 4 Нажмите кнопку запуска/останова двигателя, чтобы заглушить двигатель, затем отпустите педаль тормоза (АКП) или педаль сцепления (МКП).

Убедитесь, что двигатель заглушен. В случае нестандартных ситуаций выйдите из автомобиля со смарт-ключом.

Остановка двигателя во время движения (в аварийной ситуации)

Если необходимо заглушить двигатель в аварийной ситуации, например, при ДТП или при повреждении автомобиля во время движения, нажмите и удерживайте нажатой не менее 3 секунд кнопку запуска/останова двигателя или нажмите ее три раза в течение 1,5 секунд.

Двигатель выключается, кнопка запуска/останова двигателя переключается в состояние АСС.



Предупреждение

- Глушите двигатель во время движения только в аварийных ситуациях, например, при ДТП или при повреждении автомобиля. От этого поворачивать рулевое колесо станет тяжелее, ухудшится эффективность торможения, что крайне опасно.

Важно

- Если автомобиль движется с заглушенным двигателем, можно снова запустить двигатель. Для этого установите рычаг переключения передач в положение N (нейтраль) и нажмите кнопку запуска/останова двигателя, не нажимая педаль тормоза.

Безопасный режим системы

В случае неисправности критически важной системы или нештатной работы топливных систем двигателя система переходит в режим защиты оборудования автомобиля.

Если автомобиль переключается в режим защиты системы, возможно включение сигнальной лампы «Проверьте двигатель», ухудшение ходовых характеристик или выключение двигателя.



Внимание

- Если автомобиль переключается в режим защиты системы, как можно быстрее остановите автомобиль в безопасном месте, заглушите двигатель, обратитесь в службу помощи на дороге для буксировки автомобиля в авторизованный сервисный центр KGM для проверки и обслуживания.
- При движении на автомобиле в режиме защиты системы частота вращения двигателя не изменяется, возможно выключение режима нормального движения и двигателя. Постоянное движение на автомобиле может привести к серьезной неисправности системы.

Меры предосторожности при использовании кнопки запуска/останова двигателя



Предупреждение

- Смарт ключ в радиусе своего действия позволяет запустить двигатель с помощью кнопки запуска/останова двигателя при нажатой педали тормоза. Следите за тем, чтобы люди, не знакомые с системой, например в ситуации, когда горит контрольная лампа «Проверьте двигатель» или в других ситуациях (особенно дети), не могли запустить двигатель.
- Никогда не нажимайте кнопку запуска/останова двигателя во время движения. Это может привести к опасной ситуации в результате отключения электропитания.



Внимание

- Запускайте двигатель только при нажатой педали тормоза.
- Не нажимайте на педаль акселератора при запуске двигателя.
- Если запустить двигатель не удастся, подождите не менее 10 секунд, чтобы предотвратить повреждение стартера, а затем запустите двигатель еще раз.
- После запуска дайте двигателю поработать 1–2 минуты на холостом ходу, затем начинайте движение. В частности, зимой после трогания с места проедьте приблизительно 300 м для стабилизации работы двигателя и других систем привода.
- Если открыть дверь и выйти из автомобиля со смарт ключом, когда кнопка запуска/останова двигателя находится в состоянии ON или работает двигатель, на приборной панели отображается предупредительное сообщение и подается предупреждающий сигнал.
- Будьте особенно внимательны, не запускайте двигатель при его внешней проверке, особенно в моторном отсеке.
- Используйте только оригинальный смарт ключ.

- Связь с системой смарт ключа не такая хорошая на сиденье с включенным обогревом, вблизи пола и рядом с педалью, поэтому возможно ухудшение эффективности распознавания смарт ключа.
- Автомобиль управляется с помощью различных электронных блоков управления. Если установлено и используется устройство, излучающее радиочастотные или электромагнитные волны рядом со смарт ключом или автомобилем, возможны неисправности различных систем управления автомобилем.
- Если кнопка запуска/останова двигателя используется, когда рядом со смарт ключом расположен смартфон или выполняется зарядка аккумулятора смартфона от гнезда электропитания автомобиля, возможны перебои при запуске двигателя.

Замок зажигания (ключ зажигания)

Положение OFF (LOCK)

Электропитание выключено.

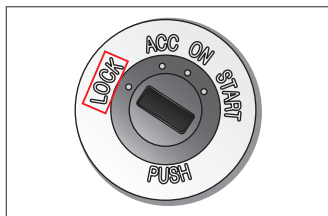

- Электропитание не подается на вспомогательные устройства автомобиля.

Важно

Подсветка замочной скважины

- При открытии двери для входа в автомобиль загорается подсветка замка зажигания. При закрытии двери подсветка выключается примерно через 10 секунд.

Положение ACC

Можно использовать некоторые электрические вспомогательные устройства.

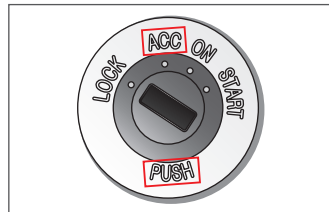

- Включается электропитание автомобиля, можно использовать некоторые электрические вспомогательные устройства.
- Для переключения из положения ACC в положение OFF (LOCK) поверните ключ зажигания, одновременно нажимая ключом на замок зажигания.

Важно

Напоминание о ключе

- При открытии двери водителя, когда ключ зажигания вставлен в замок зажигания (положение ACC или LOCK), подается звуковой сигнал, сообщая водителю, что ключ зажигания вставлен в замок зажигания.

Положение ON

Можно использовать почти все электрические вспомогательные устройства.



- Включается электропитание автомобиля, можно использовать почти все электрические вспомогательные устройства.
- Это положение, в котором ключ зажигания находится при управлении автомобилем с запущенным двигателем.

Положение START (Запуск)

Запуск двигателя

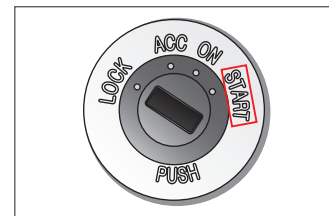

- Это состояние соответствует установке рычага переключения передач в положение P (парковка) или N (нейтраль) при нажатой педали тормоза для запуска двигателя.
- Это положение запуска двигателя. При установке замка зажигания в положение START (Запуск) выполняется запуск двигателя. После запуска двигателя отпустите ключ зажигания. При этом замок зажигания автоматически возвращается в положение включения.



Предупреждение

- Двигатель также можно запустить после переведения рычага переключения передач в положение N (нейтраль). Однако из соображений безопасности запускайте двигатель, установив рычаг в положение P (парковка).

Запуск двигателя

Чтобы запустить двигатель, установите рычаг переключения передач в положение P (парковка) или N (нейтраль), вставьте ключ в замок зажигания и поверните ключ в положение START (Запуск), удерживая нажатой педаль тормоза.

Запуск двигателя

- 1 Сядьте в автомобиль, имея при себе ключ REKES (ключ зажигания).
- 2 Убедитесь, что все пассажиры пристегнули ремни безопасности.
- 3 Убедитесь, что стояночный тормоз включен.
- 4 Выключите все электрические вспомогательные устройства.
- 5 Установите рычаг переключения передач в положение P (парковка) или N (нейтраль).
 - **Механическая коробка передач**
Установите рычаг переключения передач в положение N (нейтраль) и нажмите педаль.
- 6 Нажмите педаль тормоза.
- 7 Вставьте ключ зажигания в замок зажигания.
- 8 Для запуска двигателя поверните ключ в замке зажигания в положение START (Запуск).



Предупреждение

- Двигатель также можно запустить после перевода рычага переключения передач в положение N (нейтраль). Однако из соображений безопасности запускайте двигатель, установив рычаг в положение P (парковка).

Запуск автомобиля

- 1 При начале движения автомобиля с включенным зажиганием удерживайте педаль тормоза нажатой и убедитесь, что передача переключилась на P → D, отпустите стояночный тормоз.
- 2 Отпустив стояночный тормоз, медленно снимите ногу с педали тормоза, чтобы убедиться, что автомобиль движется медленно.
- 3 Медленно нажмите на педаль акселератора, чтобы запустить автомобиль.

Повторный запуск двигателя после неудачной попытки запуска

Чтобы предотвратить повреждение стартера, подождите не менее 10 секунд (ключ зажигания в положении OFF), а затем снова поверните ключ в замке зажигания в положение START (Запуск).



Внимание

- Не оставляйте замок зажигания в положении START (Запуск) более чем на 10 секунд, даже если двигатель не запустился.
- При работающем двигателе не поворачивайте ключ в замке зажигания в положение START (Запуск). Можно повредить соответствующие компоненты, например стартер.
- Если оставить замок зажигания в положении ACC или ON или использовать аудиосистему и пр. в течение длительного времени с неработающим двигателем, аккумуляторная батарея может разрядиться.

Остановка двигателя

Заглушить двигатель можно только после перемещения рычага переключения передач в положение Р (парковка) при нажатой педали тормоза.

- 1 После полной остановки двигателя удерживайте нажатой педаль тормоза.
- 2 Переместите рычаг переключения передач в положение Р (парковка — АКП).
- 3 Нажав на педаль тормоза, затяните стояночный тормоз.
- 4 Нажмите кнопку запуска/останова двигателя, чтобы заглушить двигатель, затем отпустите педаль тормоза (АКП) или педаль сцепления (МКП).

Убедитесь, что двигатель заглушен. В случае нестандартных ситуаций выйдите из автомобиля со смарт ключом.

Важно

- Режим обучения дизельного двигателя и самоочистка двигателя работают также, как и запуск и выключение двигателя с помощью смарт ключа.

Безопасный режим системы

В случае неисправности критически важной системы или нештатной работы топливных систем двигателя система переходит в режим защиты оборудования автомобиля.

Если автомобиль переключается в режим защиты системы, возможно включение сигнальной лампы «Проверьте двигатель», ухудшение ходовых характеристик или выключение двигателя.



Внимание

- Если автомобиль переключается в режим защиты системы, как можно быстрее остановите автомобиль в безопасном месте, заглушите двигатель, обратитесь в службу помощи на дороге для буксировки автомобиля в авторизованный сервисный центр KGM для проверки и обслуживания.
- При движении на автомобиле в режиме защиты системы частота вращения двигателя не изменяется, возможно выключение режима нормального движения и двигателя. Постоянное движение на автомобиле может привести к серьезной неисправности системы.



Предупреждение

- Запрещается устанавливать замок зажигания (ключ зажигания) в положение выключения (LOCK) или извлекать ключ зажигания из замка во время движения. При изменении состояния замка (ключа) зажигания во время движения возможно отключение электропитания, что ведет к опасной ситуации.



Внимание

- Запускайте двигатель только при нажатой педали тормоза.
- Не нажимайте на педаль акселератора при запуске двигателя.
- Если запустить двигатель не удается, подождите не менее 10 секунд, чтобы предотвратить повреждение стартера, а затем запустите двигатель еще раз.
- После запуска дайте двигателю поработать 1–2 минуты на холостом ходу, затем начинайте движение. В частности, зимой после трогания с места проедьте приблизительно 300 м для стабилизации работы двигателя и других систем привода.
- Если открыть и дверь, чтобы выйти из автомобиля, когда ключ вставлен в замок зажигания, на приборной панели отображается предупреждение и подается звуковой сигнал.
- Будьте особенно внимательны, не запускайте двигатель при его внешней проверке, особенно в моторном отсеке.
- Используйте только оригинальный ключ REKES.

Назначение каждой кнопки

Тип А (смарт ключ)
(Применим к электроприводной двери багажного отделения)



Тип В (смарт ключ, ключ Rekes)
(Не применим к электроприводной двери багажного отделения)



Кнопка	Краткое нажатие	Нажатие и удержание
1 Замок двери	Блокировка двери	
2 Разблокировка двери	Разблокируйте дверь (при включенной системе безопасности разблокируется только дверь водителя)	
3 Дверь багажного отделения (тип А)	Остановка операции	Открытие/ закрытие двери багажного отделения с электроприводом
4 Тревога (тип В)	-	Активация/ деактивация режима тревоги

Блокировка двери

При кратковременном нажатии кнопки блокировки двери (1) блокируются все двери и дверь багажного отделения.

- При переключении в противоугонный режим, мигает лампа аварийной сигнализации и подается звуковой сигнал.

	Лампа аварийной сигнализации	Зуммер
Смарт ключ (тип А/В)	Мигает два раза	Один звуковой сигнал
Ключ REKES (тип В)	Мигает два раза	-

- Если кнопка складывания/раскладывания внешнего зеркала заднего вида находится в нейтральном положении, внешнее зеркало складывается.

☞ См. «Складывание/раскладывание наружных зеркал заднего вида» (стр.3-58)

Важно

- Если кнопка запуска/останова двигателя находится в состоянии ACC, ON, или если работает двигатель, заблокировать дверь с помощью кнопки блокировки двери невозможно.



Внимание

- Включить противоугонный режим можно только в том случае, если закрыты все двери, дверь багажного отделения и капот двигателя. Если нажать кнопку блокировки двери при открытой двери багажного отделения или открытом капоте, блокируется только дверь, противоугонный режим не включается.
- После блокировки дверей с помощью смарт ключа или ключа REKES убедитесь, что двери и дверь багажного отделения заблокированы. Если дверь заблокирована не полностью, существует вероятность кражи автомобиля или вещей, находящихся в салоне.

Разблокировка дверей (если включена система безопасности)

- Если включена система безопасности, при нажатии кнопки блокировки дверей (2) разблокируется только дверь водителя, противоугонный режим выключается.



- При повторном нажатии кнопки разблокировки дверей (2) с незаблокированной дверью водителя все двери и дверь багажного отделения разблокируются.



- Если нажать кнопку разблокировки дверей (2) два раза подряд, сначала разблокируется дверь водителя, а затем все двери, при этом противоугонный режим выключается.
- При деактивации противоугонного режима мигает лампа аварийной сигнализации и подается звуковой сигнал.

	Лампа аварийной сигнализации	Зуммер
Смарт ключ (тип А/В)	Мигает один раз	Два звуковых сигнала
Ключ REKES (тип В)	Мигает один раз	-

- Если кнопка складывания/раскладывания зеркал заднего вида находится в нейтральном положении, зеркала заднего вида раскладываются.

☞ См. «Складывание/раскладывание наружных зеркал заднего вида» (стр.3-58)

Что такое безопасная разблокировка?

Функция безопасной разблокировки при одном нажатии кнопки разблокировки дверей разблокирует только дверь водителя. Это предотвращает возможность проникновения в салон через другие двери. При повторном нажатии кнопки разблокировки дверей разблокируются все двери и дверь багажного отделения.

Включение безопасной разблокировки

- В главном меню панели управления гипервизора выберите пункт Vehicle Settings (Настройки автомобиля) (🔧) → Door/Tailgate (Дверь/Дверь багажного отделения) → Double Click Unlocking (Разблокировка двойным щелчком) → Off (Выкл) или On (Вкл).

- Если в противоугонном режиме в течение 30 секунд после разблокировки двери не будет открыта ни одна дверь, дверь багажного отделения или капот, все двери автоматически блокируются.
- В этом случае система переключается в противоугонный режим, мигает лампа аварийной сигнализации, подается звуковой сигнал.

	Лампа аварийной сигнализации	Зуммер
Смарт ключ (тип A/B)	Мигает два раза	Один звуковой сигнал
Ключ REKES (тип B)	Мигает два раза	Один звуковой сигнал

Важно
<ul style="list-style-type: none"> • В случае автоматической блокировки через 30 секунд зеркала заднего вида не складываются, даже если кнопка складывания/раскладывания зеркал заднего вида находится в нейтральном положении.

Разблокировка дверей (если система безопасности выключена)

При кратковременном нажатии кнопки разблокировки двери (2) разблокируются все двери и дверь багажного отделения.

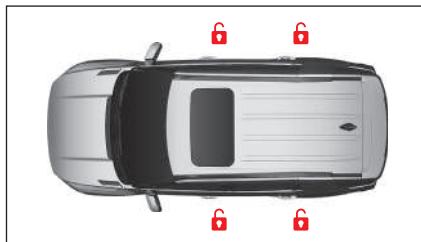

- При деактивации противоугонного режима мигает лампа аварийной сигнализации и подается звуковой сигнал.

	Лампа аварийной сигнализации	Зуммер
Смарт ключ (тип A/B)	Мигает один раз	Два звуковых сигнала
Ключ REKES (тип B)	Мигает один раз	-

- Если кнопка складывания/раскладывания внешнего зеркала заднего вида находится в нейтральном положении, внешнее зеркало складывается.

☞ См. «Складывание/раскладывание наружных зеркал заднего вида» (стр.3-58)

Открытие/закрытие двери багажного отделения (тип А)

- Открыть или закрыть дверь багажного отделения можно с помощью соответствующей кнопки (3).
- При кратковременном нажатии кнопки двери багажного отделения (3) электроприводная дверь багажного отделения останавливается.
- Если подойти на расстояние, примерно, 1 м по центру двери багажного отделения со смарт ключом, включается функция интеллектуального управления дверью.

☞ См. «Дверь багажного отделения» (стр.3-27)

Активация/деактивация режима тревоги (тип B)

При нажатии кнопки тревоги в экстренной ситуации включается лампа аварийной сигнализации и в течение некоторого времени звучит предупреждающий сигнал.

- При нажатии и удержании кнопки тревоги (4) мигает лампа аварийной сигнализации и приблизительно 30 секунд звучит предупредительный сигнал.
- При повторном нажатии и удержании кнопки тревоги (4) режим тревоги выключается.

Дополнительные функции

Смарт-функция автоматической блокировки дверей (автоматическое запираение)

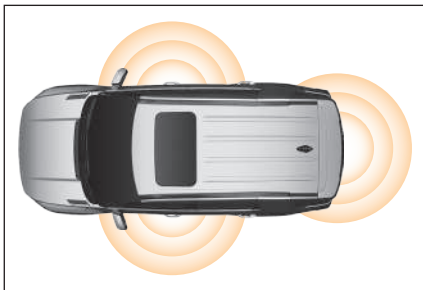

При удалении со смарт ключом на определенное расстояние от автомобиля все двери и дверь багажного отделения автоматически блокируются.

Если находиться в зоне обнаружения смарт ключа не менее 10 минут в указанной выше ситуации, все двери и дверь багажного отделения также автоматически блокируются для защиты от кражи.

- Если активирован противоугонный режим, два раза мигает лампа аварийной сигнализации и подается один предупредительный звуковой сигнал.
- Если кнопка складывания/раскладывания внешнего зеркала заднего вида находится в нейтральном положении, внешнее зеркало складывается.

☞ См. «Складывание/раскладывание наружных зеркал заднего вида» (стр.3-58)

Активация смарт-функции автоматической блокировки дверей (активация с панели управления гипервизора)

- В главном меню панели управления гипервизора выберите пункт Vehicle Settings (Настройки автомобиля)  → Door/Tailgate (Дверь/Дверь багажного отделения) → Smart door auto locking (Автоматическая блокировка умной дверцы) → Off (Выкл) или On (Вкл).

Важно

- Смарт-функция автоматической блокировки дверей срабатывает только при обнаружении смарт ключа рядом с автомобилем (в области наружной антенны) при закрытии двери.
- На обнаружение смарт ключа влияет скорость ходьбы и условия окружающей среды.
- Если смарт ключ находится внутри автомобиля, смарт-функция автоматической блокировки дверей не активируется.
- При разряде элемента питания смарт-функция автоматической блокировки дверей автоматически отключается. Замените элемент питания в смарт-ключе и снова активируйте функцию в меню  Vehicle Settings (Настройки автомобиля) с панели управления гипервизора.
- Автоматическая блокировка дверей автоматически отключается при установке режима длительной стоянки.



Внимание

- При блокировке дверей с использованием смарт-функции автоматической блокировки дверей убедитесь, что лампа аварийной сигнализации мигает два раза и подается один звуковой сигнал. Если дверь заблокирована не полностью, существует вероятность кражи автомобиля или вещей, находящихся в салоне.

Блокировка/разблокировка дверей с помощью кнопки запираания/отпираания двери

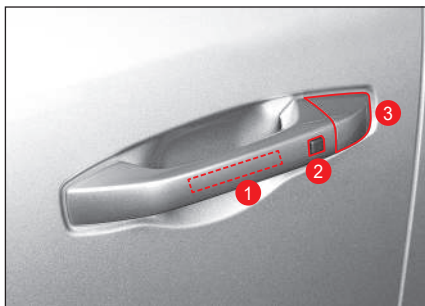
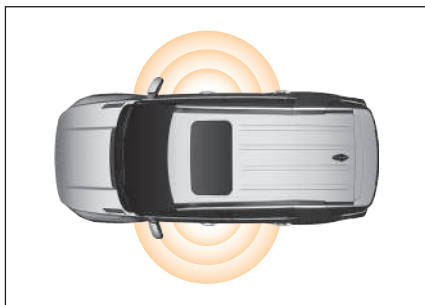

- 1 Наружная антенна
- 2 Кнопка блокировки/разблокировки двери
- 3 Замочная скважина

Блокировка с использованием кнопки запираания/отпираания двери

- 1 Оставайтесь в радиусе действия наружной антенны автомобиля (приблизительно 1 м) со смарт ключом.
 - 2 Нажмите кнопку блокировки/разблокировки двери (2), когда все двери и дверь багажного отделения закрыты.
 - 3 Все двери и дверь багажного отделения закрыты.
 - Если активирован противоугонный режим, два раза мигает лампа аварийной сигнализации и подается один предупредительный звуковой сигнал.
 - Если кнопка складывания/раскладывания внешнего зеркала заднего вида находится в нейтральном положении, внешнее зеркало складывается.
- ☞ См. «Складывание/раскладывание наружных зеркал заднего вида» (стр.3-58)

Важно

- Заблокировать дверь с помощью кнопки блокировки/разблокировки невозможно, если зажигание находится в положении ACC или ON, или если работает двигатель.

Разблокировка с использованием кнопки запираания/отпираания двери (если режим безопасной разблокировки выключен)

- 1 Оставайтесь в радиусе действия наружной антенны автомобиля (приблизительно 1 м) со смарт ключом.
 - 2 Нажмите кнопку блокировки/разблокировки (2).
 - После выполнения аутентификации смарт ключа все двери и дверь багажного отделения разблокируются.
 - Если активирован противоугонный режим, два раза мигает лампа аварийной сигнализации и подается один предупредительный звуковой сигнал.
 - Если кнопка складывания/раскладывания внешнего зеркала заднего вида находится в нейтральном положении, внешнее зеркало складывается.
- ☞ См. «Складывание/раскладывание наружных зеркал заднего вида» (стр.3-58)

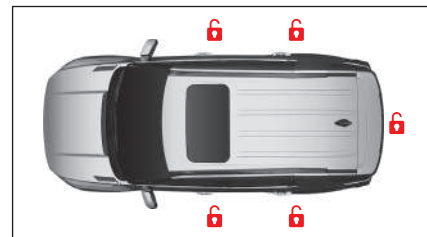

- 3 Откройте дверь водителя, плавно потянув ручку двери.

Разблокировка с использованием кнопки запираения/отпираения двери (если режим безопасной разблокировки выключен)

- 1 Оставайтесь в радиусе действия наружной антенны двери водителя (прибл. 1 м) со смарт-ключом.
- 2 Нажмите кнопку блокировки/разблокировки (2).

 - После выполнения аутентификации смарт-ключа разблокируется только дверь водителя.
 - Лампа аварийной сигнализации мигает один раз и подается два звуковых сигнала, указывая на выключение противоугонного режима.

- 3 Откройте дверь, плавно потянув ручку двери.

 - Нажмите кнопку блокировки/разблокировки двери (2) еще один раз в течение 4 секунд при разблокированной двери водителя, чтобы разблокировать все двери и дверь багажного отделения.
 - Все двери и дверь багажного отделения разблокированы.
 - Лампа аварийной сигнализации мигает один раз и дважды звучит зуммер, если все двери разблокированы.

Важно
<ul style="list-style-type: none">• Если нажать кнопку запираения/отпираения двери пассажира при включенной системе безопасности, все двери разблокируются.• Если нажать кнопку блокировки/разблокировки двери водителя в течение 4 секунд после разблокировки двери водителя, все двери блокируются, включается противоугонный режим.• В главном меню панели управления гипервизора выберите пункт Vehicle Settings (Настройки автомобиля) (🔧) → Door/Tailgate (Дверь/Дверь багажного отделения) → Double Click Unlocking (Разблокировка двойным щелчком) → Off (Выкл) или On (Вкл).



- A** Если нажата кнопка, отличная от кнопки блокировки/разблокировки двери водителя
- B** Если в течение 4 секунда после разблокировки двери водителя нажата кнопка блокировки/разблокировки двери водителя

Меры предосторожности при использовании смарт ключа / ключа REKES



Предупреждение

- Не оставляйте автомобиль со смарт ключом в салоне, если находящийся в автомобиле человек (в особенности ребенок) не знаком с системой автомобиля. Нажатие кнопки запуска/останова двигателя при нажатой педали тормоза, когда смарт ключ находится в автомобиле, запускает двигатель. Возможно другое некорректное использование органов управления автомобилем. Это может привести к серьезному происшествию. Поэтому всегда будьте внимательны.



Внимание

Если смарт ключ не работает или не распознан

- При блокировке двери с помощью кнопки запираения/отпираения двери со смарт ключом в автомобиле, когда другой смарт ключ находится вне автомобиля, смарт ключ в автомобиле временно отключается (подается звуковой сигнал).
Чтобы восстановить исходную функциональность ключа, выключите противоугонный режим с использованием смарт ключа, находящегося вне автомобиля, или с помощью кнопки запираения/отпираения двери.

- В местах передачи или приема радиосигналов большой мощности, когда автомобиль оборудован двухсторонней радиосвязью или другими системами приема и передачи, или если смарт ключ используется в другом, находящемся рядом автомобиле, система смарт ключа может работать некорректно.
- Эффективность распознавания смарт ключа может ухудшаться в «мертвой» зоне над сиденьями при включенном отопителе или рядом с полом автомобиля и в области рядом с педалями, соответственно, система смарт ключа может не работать. В таком случае переместите смарт ключ в другое место.
- Если невозможно запустить двигатель, когда смарт ключ находится в автомобиле или у водителя, запустите двигатель с помощью кнопки запуска/останова двигателя непосредственно со смарт ключом.
- Если смарт ключ расположен снаружи рядом с лобовым стеклом или окнами дверей, он может распознаваться, как находящийся в автомобиле. В этом случае смарт ключ может работать некорректно.

Использование смарт ключа

- Носите с собой только один смарт ключ.
- Храните смарт ключи по отдельности. При блокировке двери с помощью сенсорного датчика блокировки на ручке двери вместо кнопки блокировки/разблокировки двери на смарт ключе следите за тем, чтобы не оставить смарт ключ в автомобиле.
- Покидая автомобиль даже на мгновение, глушите двигатель и берите смарт ключ с собой и не храните запасной смарт ключ в автомобиле. В противном случае возможна кража автомобиля или его неисправность.
- Использование двух предоставленных KGM смарт ключей на одной связке может стать причиной неисправности системы смарт ключей или отказа в запуске двигателя.

Использование смарт ключа

- При блокировке двери другим смарт ключом, когда ранее использованный ключ находится в автомобиле, дверь может нормально заблокироваться, но запустить двигатель с помощью ключа, оставленного в автомобиле, будет невозможно до тех пор, пока он не будет в следующий раз использован обычным образом. Это система безопасности, направленная на защиту от кражи.

- Следите за тем, чтобы вода или другие жидкости не попадали внутрь смарт ключа. Соблюдайте осторожность, так как смарт ключ не является полностью влагозащищенным. Если влага или вода попадет внутрь ключа, возможна его неисправность, которая не покрывается гарантией.
- Электронные системы в смарт ключе чувствительны к воздействию влаги или тепла, поэтому размещение смарт ключа в месте с высокой влажностью или высокой температурой может стать причиной неисправности.
- В случае потери смарт ключа открыть двери или запустить двигатель будет невозможно. При отсутствии запасного смарт ключа необходимо отбуксировать автомобиль в авторизованный сервисный центр KGM для проведения техобслуживания. Также из-за потерянного смарт ключа можно лишиться автомобиля или предмета в автомобиле, поэтому принимайте меры немедленно.

Меры предосторожности при использовании кнопки запираения/отпираения двери

- Любой в радиусе действия смарт ключа может разблокировать дверь с помощью кнопки запираения/отпираения двери. Соблюдайте осторожность, что избежать краж.
- Не используйте блокировку или разблокировку, пока дверь не будет заперта/отперта.

Использование резервного ключа

Раскладывание/складывание резервного ключа



- Извлеките резервный ключ из корпуса, нажав кнопку резервного ключа на смарт ключе или ключе rekes.
- Нажмите кнопку резервного ключа и сложите ключ.



Внимание

- Складывание резервного ключа с применением силы (без нажатия кнопки резервного ключа) может привести к повреждению смарт ключа.

Блокировка/разблокировка двери с использованием резервного ключа

При невозможности запираения или отпираения двери по каким-то причинам, например, из-за разряженного элемента питания смарт ключа, помех, разряженной аккумуляторной батареи автомобиля, можно воспользоваться резервным (вспомогательным) ключом.

- 1 Потяните ручку водительской двери в направлении стрелки, чтобы открылась кнопка крышки замочной скважины резервного ключа (1).

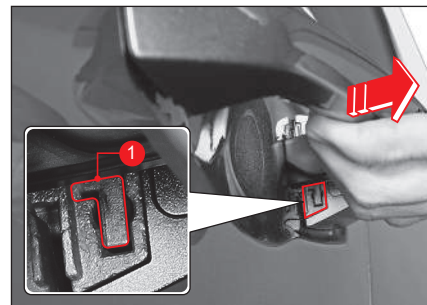

- 2 Нажмите резервным ключом на кнопку открытия крышки замочной скважины (1).



- 3 Удерживая нажатой кнопку открытия крышки замочной скважины (1), надавите на верхнюю часть крышки замочной скважины и снимите ее.



! Внимание

- Осторожно, не поцарапайте водительскую дверь и не потеряйте крышку замочной скважины резервного ключа.

- 4 Вставьте резервный ключ в замочную скважину и выполните следующие действия.

- Для блокировки двери поверните ключ в направлении запираения (2).
- Для разблокировки двери поверните ключ в направлении отпираания (3).



- 2 Заблокировать
3 Разблокировать

Важно

- При разблокировке в противоугонном режиме включается звуковой сигнал.

Запуск двигателя с разряженным элементом питания смарт ключа или при наличии помех (в чрезвычайной ситуации)

Возможно, запустить двигатель с помощью кнопки запуска/останова двигателя не получится, так как разряжен элемент питания смарт ключа или имеются помехи, даже при нахождении смарт ключа в автомобиле.

В таком случае выполните следующие действия: замените элемент питания в смарт ключе или проверьте смарт ключ.

Установите рычаг переключения передач в положение P (парковка) или N (нейтраль) и запустите двигатель, нажав кнопку запуска/останова двигателя непосредственно смарт ключом при нажатой педали тормоза.



Важно

- Включенный звуковой сигнал выключается.
- Если открыть дверь при работающем двигателе и разряженном элементе питания смарт ключа, отображается предупреждение Смарт ключ не в автомобиле. В этом случае при выключении и повторном запуске двигателя предупреждение исчезает.

Замена элемента питания смарт ключа/ключа rekes

При значительном уменьшении радиуса действия смарт ключа/ключа rekes или при периодических отказах замените элемент питания в смарт ключе/ключе rekes.

Стандартный элемент питания	Один элемент питания CR2032
-----------------------------	-----------------------------

- 1 Аккуратно, с помощью плоской часовой отвертки (самая маленькая отвертка) снимите крышку на задней части смарт ключа/ключа rekes, стараясь не поцарапать его.



- 2 Вставьте элемент питания плюсовой клеммой (+) вверх и минусовой (-) клеммой вниз.



- 3 Установите крышку на место на задней стороне смарт ключа.

После замены элемента питания не забудьте проверить работу пульта дистанционного управления.



Внимание

- Цепь в смарт ключе/ключах *keyless* чувствительна к статическому электричеству, поэтому при отсутствии навыков по замене элементов питания обратитесь в авторизованный сервисный центр KGM для проверки смарт ключа/ключа *keyless* и замены элемента питания.
- Заменяйте элемент питания на тот, который соответствует стандарту. Если установить элемент питания, не соответствующий стандарту, смарт ключ/ключ *keyless*, возможно, ключ не будет работать из-за неисправности контактов.
- При установке элемента питания следите за тем, чтобы не перепутать плюсовую (+) и минусовую (-) клеммы.
- Элемент питания может загрязнить окружающую среду, поэтому утилизируйте его должным образом.

Приборная панель

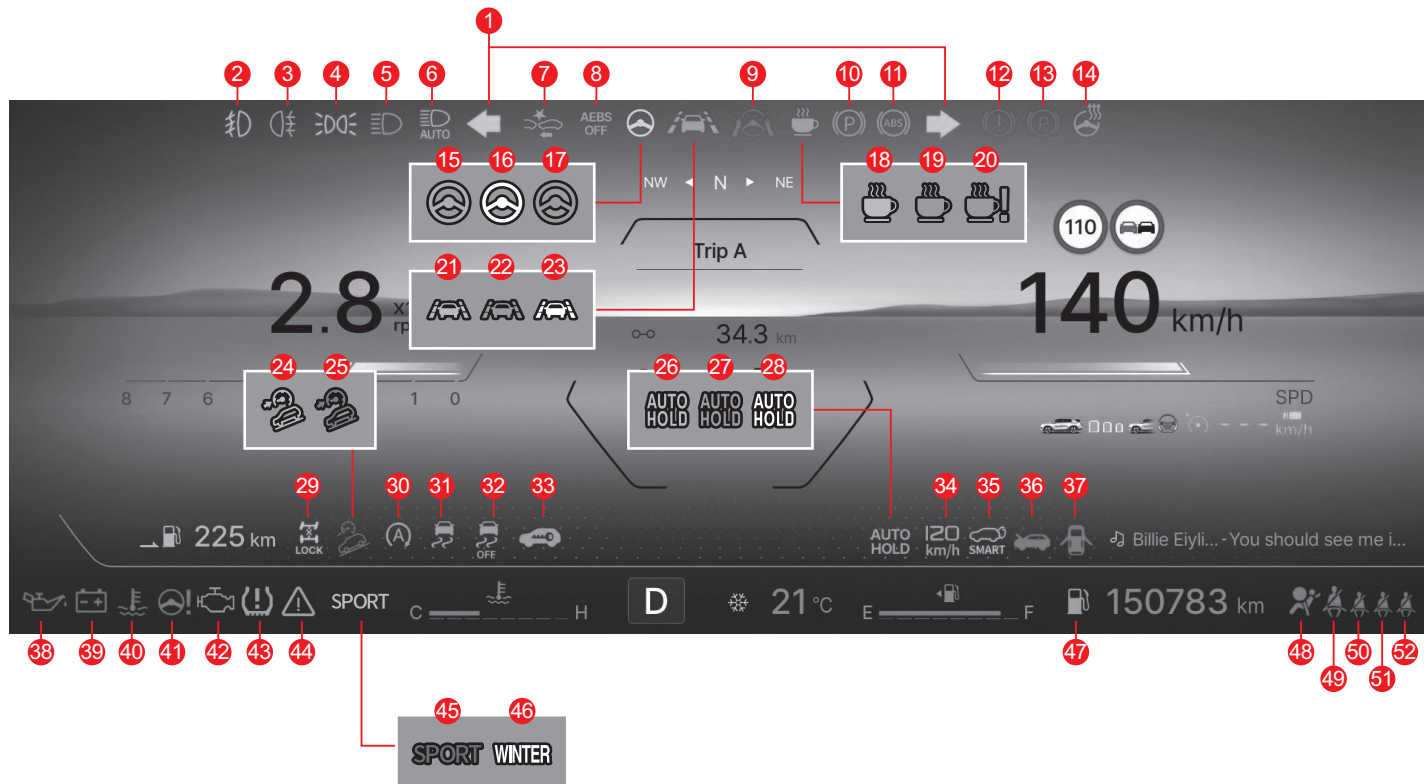

- 1 Контрольная лампа указателя поворота/ аварийной сигнализации
- 2 Передняя противотуманная фара
- 3 Задние противотуманные фонари
- 4 Контрольная лампа включения освещения
- 5 Контрольная лампа дальнего света
- 6 Контрольная автоматического переключения фар дальнего света (SHB)
- 7 Сигнальная лампа автом. системы экстренного торможения (АЕВ)
- 8 Контрольная лампа выключения автом. системы экстренного торможения (АЕВ)
- 9 Сигнальная лампа системы Hands-off
- 10 Сигнальная лампа электронного стояночного тормоза (EPB)
- 11 Сигнальная лампа антиблокировочной системы (АБС)
- 12 Сигнальная лампа тормозной системы (EBD, рекуперативное торможение, ВВС)
- 13 Красный: Сигнальная лампа стояночного тормоза
- 14 Контрольная лампа включения нагревателя рулевого колеса
- 15 Зеленый: Контрольная лампа включения системы удержания по центру полосы (CLKA)
- 16 Белый: Контрольная лампа режима ожидания системы удержания по центру полосы (CLKA)
- 17 Желтый: Сигнальная лампа неисправности системы удержания по центру полосы (CLKA)
- 18 Зеленый: Контрольная лампа обнаружения вождения в утомленном состоянии
- 19 Желтый: Контрольная лампа предупреждения для привлечения внимания водителя (DAW)
- 20 Желтый: Сигнальная лампа неисправности системы оповещения для привлечения внимания водителя (DAW)
- 21 Зеленый: Контрольная лампа включения системы помощи движения по полосе
- 22 Белый: Контрольная лампа режима ожидания системы помощи движения по полосе
- 23 Желтый: Сигнальная лампа неисправности системы помощи движения по полосе
- 24 Зеленый: Контрольная лампа включения системы управляемого спуска (HDC)
- 25 Красный: Сигнальная лампа системы управляемого спуска (HDC)
- 26 Зеленый: Контрольная лампа AUTO HOLD
- 27 Белый: Контрольная лампа режима ожидания AUTO HOLD
- 28 Желтый: Сигнальная лампа AUTO HOLD
- 29 Индикатор 4WD LOCK и 4WD CHECK
- 30 Контрольная/сигнальная лампа системы «старт-стоп» и контрольная лампа выключения системы «старт-стоп»
- 31 Контрольная/сигнальная лампа включения электронного контроля устойчивости (ESC)
- 32 Контрольная лампа выключения электронного контроля устойчивости (ESC)
- 33 Сигнальная лампа иммобилайзера/смарт-ключа
- 34 Сигнальная лампа превышения скорости
- 35 Контрольная лампа включения смарт-функции двери багажного отделения
- 36 Сигнальная лампа открытого капота
- 37 Сигнальная лампа открытой двери
- 38 Сигнальная лампа давления моторного масла
- 39 Сигнальная лампа зарядки
- 40 Сигнальная лампа перегрева двигателя
- 41 Сигнальная лампа электроусилителя рулевого управления (EPS)
- 42 Сигнальная лампа проверки двигателя
- 43 Сигнальная лампа системы контроля давления в шинах (TPMS)
- 44 Главный символ
- 45 Контрольная лампа режима SPORT
- 46 Контрольная лампа зимнего режима
- 47 Сигнальная лампа низкого уровня топлива
- 48 Сигнальная лампа подушки безопасности
- 49 Сигнальная лампа напоминания о ремнях безопасности (водителя/пассажира)
- 50 Сигнальная лампа напоминания о ремне безопасности (заднего левого)
- 51 Сигнальная лампа напоминания о ремне безопасности (заднего центрального)
- 52 Сигнальная лампа напоминания о ремне безопасности (заднего правого)

Окно отображения информации о движении

Число оборотов двигателя



Он показывает число оборотов двигателя в минуту (об/мин) в виде столбика.

Поскольку одна полоска представляет собой 1000 об/мин, умножьте число, отображаемое полоской, на 1000, чтобы получить текущую частоту вращения двигателя.

Предупреждение

- Всего имеется 8 полос для отображения частоты вращения двигателя, и индикатор может показывать до 8000 об/мин.

Скорость движения

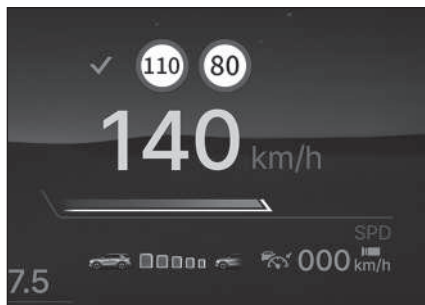

Он отображает текущую скорость автомобиля цифрами и столбиком.

⚠ Внимание!

- Ведите машину осторожно и безопасно в окрестностях школ, так как могут возникнуть непредвиденные опасности.

Сигнальная лампа превышения скорости (только GCC)

**120
km/h**

Изначально подается 5 предупредительных звонков

Температура охлаждающей жидкости двигателя

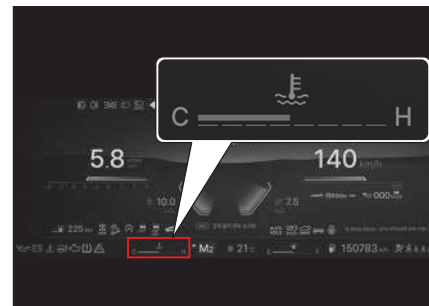

Этот прибор показывает температуру охлаждающей жидкости двигателя.

⚠ Внимание!

- Если показания термометра охлаждающей жидкости находятся вблизи диапазона перегрева двигателя (H) или светится сигнальная лампа перегрева двигателя, немедленно остановите автомобиль в безопасном месте и остудите двигатель. Если двигатель перегрет, дальнейшая эксплуатация автомобиля может серьезно повредить двигатель.

Указатель уровня топлива



Указывает уровень оставшегося в баке топлива, когда кнопка запуска/останова двигателя находится в состоянии ON или во время работы двигателя.

Заправляйте автомобиль до того, как указатель уровня топлива достигнет отметки «Е». Если загорается сигнальная лампа низкого уровня топлива, заправьте автомобиль как можно скорее.

Левая стрелка на значке топливозаправочной колонки (☛) указывает на то, что топливозаливная горловина расположена на левой стороне автомобиля.



Предупреждение

- Не забудьте заглушить двигатель во время заправки.



Внимание

- Во время движения по дороге с уклоном указатель уровня топлива может работать некорректно.
- Используйте только указанные в спецификациях виды топлива и одобренные присадки. Иначе возможно загрязнение топливного бака или засорение топливного фильтра, что может привести к повреждению двигателя.
- Ездите на автомобиле с достаточным уровнем топлива. В противном случае возможно повреждение каталитического нейтрализатора в результате частичного или полного отсутствия сгорания топлива.

Общий пробег



Общий пробег автомобиля в километрах.
Максимальный отображаемый пробег — 999 999 км.

Важно

- На момент поставки общий пробег обычно составляет менее 50 км.

Положение рычага переключения передач



Текущее положение (P, R, N, D) рычага переключения передач и включенной передачи (1–6 ступень) в режиме M (ручной).

Контрольная лампа точки переключения передачи в режиме ручного управления



Контрольная лампа точки переключения передачи является дополнительной функцией, указывающей оптимальный момент переключения с точки зрения топливной эффективности. Точка переключения может меняться в зависимости от дорожных условий и условий движения.

M3 Контрольная лампа указывает наиболее подходящее время для переключения на 4-ю передачу, когда автомобиль движется на 3-й передаче.

Предупреждение

- При движении в режиме M (ручной режим) трансмиссия может автоматически переключиться на повышенную передачу для защиты системы, если обороты двигателя становятся высокими.
- В режиме M (ручной) стрелки не отображаются отдельно при переключении на пониженную передачу при движении на 2–6-й передачах. Ручное переключение передач производится в соответствии с условиями вождения. Если управлять автомобилем без ручного переключения передач, обороты двигателя снизятся, и система переключится на более низкую передачу.
- Контрольная лампа точки переключения передачи отличается и может быть недоступной в зависимости от технических характеристик автомобиля.

Индикация механической коробки передач



Контрольная лампа точки переключения передачи является дополнительной функцией, указывающей оптимальный момент переключения с точки зрения топливной эффективности. Точка переключения может меняться в зависимости от дорожных условий и условий движения.

M3 Контрольная лампа указывает наиболее подходящее время для переключения на 4-ю передачу, когда автомобиль движется на 3-й передаче.

Предупреждение

- Ручное переключение передач производится в соответствии с условиями вождения.
- Контрольная лампа точки переключения передачи отличается и может быть недоступной в зависимости от технических характеристик автомобиля.

Сигнальные и контрольные лампы

Контрольная лампа ремня безопасности



- 1 Сигнальная лампа ремня безопасности водителя и пассажира переднего сиденья
- 2 Сигнальная лампа ремня безопасности заднего (левого) сиденья
- 3 Сигнальная лампа ремня безопасности заднего (среднего) сиденья
- 4 Сигнальная лампа ремня безопасности заднего (правого) сиденья

Если водитель или пассажиры не пристегнули ремень безопасности, сигнальная лампа ремня безопасности мигает и подается предупреждающий сигнал.

Если в этом время пристегнуть ремень безопасности, предупреждающий сигнал выключается, сигнальная лампа ремня безопасности остается включенной в течение оставшегося времени.

☞ См. «Сигнализация ремней безопасности» (стр.2-2)

Сигнальная лампа подушки безопасности



Сигнальная лампа подушки безопасности загорается, если кнопка запуска/останова двигателя находится в состоянии ON, и гаснет при отсутствии неисправностей в системе управления подушками безопасности.

Если сигнальная лампа по-прежнему горит после запуска двигателя, это указывает на неисправность в системе управления подушками безопасности. Немедленное проверьте автомобиль и проведите техническое обслуживание в ближайшем авторизованном сервисном центре KGM.

☞ См. «Подушка безопасности*» (стр.2-20)

Сигнальная лампа давления моторного масла



Сигнальная лампа давления моторного масла загорается, если кнопка запуска/останова двигателя находится в положении ON, и гаснет после запуска двигателя.

Эта сигнальная лампа загорается при недостаточном количестве моторного масла или при неисправности в системе смазки двигателя.

Если загорается эта сигнальная лампа, остановите автомобиль в безопасном месте, проверьте уровень моторного масла и, если масла недостаточно, долейте масло.

☞ См. «Долив» (стр.6-9)



Внимание

- Если сигнальная лампа по-прежнему горит после добавления моторного масла, немедленно остановите автомобиль и обратитесь в авторизованный сервисный центр KGM для проверки и устранения неисправностей.
- Продолжение движения на автомобиле с включенной сигнальной лампой уровня масла может привести к серьезному повреждению двигателя.

Сигнальная лампа разрядки аккумуляторной батареи



Эта сигнальная лампа загорается при разряженной аккумуляторной батарее или при неисправности системы зарядки.



Внимание

- Включенная сигнальная лампа разрядки аккумуляторной батареи указывает на неисправность системы зарядки. В этом случае необходима проверка и обслуживание автомобиля в авторизованном сервисном центре KGM.

Важно

- Даже если сигнальная лампа разряженной аккумуляторной батареи не горит, двигатель может не запуститься, если аккумуляторная батарея заряжается некорректно из-за недостаточного натяжения ремня вентилятора двигателя.

Сигнальная лампа иммобилайзера/смарт ключа



В случае неисправности системы смарт ключа или при ошибке аутентификации смарт ключа (транспондера), мигает сигнальная лампа.



Внимание

- Если сигнальная лампа мигает постоянно, обратитесь за проверкой и обслуживанием автомобиля в авторизованный сервисный центр KGM.

Сигнальная лампа перегрева двигателя



При слишком высокой температуре охлаждающей жидкости двигателя мигает сигнальная лампа перегрева двигателя и подается звуковой сигнал.

Если загорается эта сигнальная лампа, как можно быстрее остановите автомобиль в безопасном месте и дайте двигателю остыть.

☞ См. «Если при перегреве двигателя загорается сигнальная лампа» (стр.5-6)



Внимание

- Если указатель температуры охлаждающей жидкости двигателя указывает на значение рядом с зоной перегрева (H), как можно быстрее остановите автомобиль в безопасном месте и дайте двигателю остыть.
- Движение с перегретым двигателем может привести к серьезным его повреждениям. Дождитесь, пока двигатель остынет, и обратитесь за проверкой и обслуживанием автомобиля в авторизованный сервисный центр KGM.

Сигнальная лампа электроусилителя рулевого управления



Сигнальная лампа электроусилителя рулевого управления загорается, если замок зажигания находится во включенном положении, и гаснет, когда выключается.

Эта сигнальная лампа горит в случае неисправности системы электроусилителя рулевого управления (EPS).



Внимание

- Если сигнальная лампа электроусилителя рулевого управления горит, или рулевое колесо вращается с сопротивлением, обратитесь к дилеру KGM или в авторизованный сервисный центр KGM для проверки и устранения неисправности.

Важно

- Если удерживать рулевое колесо выкрученным до упора вправо или влево на неподвижном автомобиле, сигнальная лампа начинает мигать, и рулевое колесо вращаться с сопротивлением. Это функция безопасности для защиты системы. Через некоторое время эта функция отключается.
- Система EPS (электронный усилитель рулевого управления) установлена на колонке рулевого колеса. Эта система компенсирует усилие рулевого управления при повороте или торможении на скользкой дороге совместно с ESC, вспомогательной системой безопасности движения. При работе системы можно ощутить различия в рулевом управлении.

Контрольная лампа включения стояночного тормоза (красная)



Контрольная лампа включения стояночного тормоза светится, когда задействован стояночный тормоз.

Сигнальная лампа АБС (антиблокировочная система)



Сигнальная лампа АБС загорается, когда кнопка запуска/останова двигателя находится в состоянии ON, и гаснет приблизительно через 4 секунды.

Эта сигнальная лампа загорается при неисправности системы АБС.



Предупреждение

- Если горит сигнальная лампа АБС, функция АБС недоступна, используется только обычная тормозная система. В этом случае обратитесь за проверкой и устранением неисправности в авторизованный сервисный центр KGM.

Важно

- Автомобиль с системой АБС оснащен функцией самодиагностики, предназначенной для проверки внутренней гидравлической системы и выявления неисправностей при передаче гидравлического давления во внутреннюю гидравлическую систему после запуска двигателя. При этом при нажатии педали тормоза возможен шум и вибрация. Это означает, что АБС функционирует исправно.

Сигнальная лампа тормозной системы



Когда переключатель зажигания находится в положении ON, загорается сигнальная лампа электронной системы распределения тормозных усилий (EBD), а затем гаснет примерно через 4 секунды.

Если EBD (электронная система распределения тормозных усилий) неисправна, загорается сигнальная лампа.

В этом случае двигайтесь аккуратно, так как при резком торможении возможна потеря устойчивости автомобиля.



Предупреждение

- Если горит сигнальная лампа EBD, как можно быстрее обратитесь в авторизованный сервисный центр KGM для проверки и устранения неисправности.
- Если горит сигнальная лампа EBD, функция EBD, а также функция АБС отключаются.
- Движение с недостаточным количеством тормозной жидкости ухудшает эффективность тормозной системы, так как невозможно обеспечить нормальную передачу давления тормозной жидкости.

Важно

При движении с недостаточным количеством тормозной жидкости сигнальная лампа тормозной системы работает следующим образом.

- **Горит:** При движении автомобиля со скоростью не более 10 км/ч
- **Мигает:** При движении автомобиля со скоростью 10 км/ч или выше более 2 секунд

Сигнальная лампа электронного стояночного тормоза (EPB) (Оранжевый)



Сигнальная лампа электронного стояночного тормоза (EPB) загорается, когда кнопка запуска/останова двигателя находится в состоянии ON, и гаснет приблизительно через 4 секунды.

Оранжевая сигнальная лампа загорается в случае неисправности системы электронного стояночного тормоза (EPB).



Предупреждение

- Если горит сигнальная лампа электронного стояночного тормоза (EPB), обратитесь в авторизованный сервисный центр KGM для проверки автомобиля и устранения неисправности.
- Если в экстренном случае требуется припарковать автомобиль с неработающим из-за неисправности электронным стояночным тормозом (EPB), остановите автомобиль на безопасной ровной площадке и установите рычаг переключения передач в положение P (парковка).

Контрольная/сигнальная лампа AUTO HOLD

AUTO HOLD

При нажатии кнопки AUTO HOLD система AUTO HOLD переключается в режим готовности, на приборной панели загорается белая контрольная лампа AUTO HOLD.

При повторном нажатии кнопки AUTO HOLD контрольная лампа AUTO HOLD гаснет, система AUTO HOLD выключается.

Цвет контрольной лампы AUTO HOLD изменяется следующим образом в зависимости от состояния.

- Белая контрольная лампа: Система AUTO HOLD в режиме готовности
- Зеленая контрольная лампа: Система AUTO HOLD активирована
- Желтая контрольная лампа: Неисправность системы AUTO HOLD



Предупреждение

- Если горит желтая сигнальная лампа, обратитесь в авторизованный сервисный центр KGM для проверки автомобиля и устранения неисправностей.

Контрольная лампа «Проверьте двигатель»



Контрольная лампа «Проверьте двигатель» загорается, если кнопка запуска/останова двигателя находится в состоянии ON, и гаснет после запуска двигателя.

Эта контрольная лампа горит в случае неисправности различных датчиков и устройств, связанных с управлением двигателем (включая автоматическую трансмиссию).



Предупреждение

- Если контрольная лампа «Проверьте двигатель» загорается после выключения двигателя из-за пустого топливного бака, дозаправки и последующего движения автомобиля, мощность двигателя может уменьшиться, пока не будет пройдено определенное расстояние (приблизительно 30 км).
- Если контрольная лампа «Проверьте двигатель» постоянно горит или периодически включается во время движения, обратитесь в авторизованный сервисный центр компании KGM для проверки и устранения неисправности.
- Если горит контрольная лампа «Проверьте двигатель», возможно ухудшение рабочих характеристик двигателя или его произвольная остановка. Это указывает на то, что автомобиль находится в режиме защиты различных систем автомобиля. В этом случае обратитесь в авторизованный сервисный центр KGM для проверки автомобиля и устранения неисправности.

Контрольная лампа обогрева рулевого колеса*



Если нажать кнопку обогрева рулевого колеса, когда кнопка запуска/останова двигателя находится в состоянии ON или при работающем двигателе, контрольная лампа обогрева рулевого колеса загорается или гаснет.

Важно

- Если контрольная лампа обогрева рулевого колеса горит, в верхней части дисплея на приборной панели примерно 5 секунд отображается сообщение состояния обогрева (включено или выключено).

Контрольная/сигнальная лампа включения системы курсовой устойчивости (ESC)



Контрольная лампа включения системы ESC горит, если кнопка запуска/останова двигателя находится в состоянии ON, и гаснет приблизительно через 4 секунды.

- Контрольная лампа мигает: При активированной функции системы курсовой устойчивости (ESC)
- Сигнальная лампа горит: При неисправности системы ESC



Внимание

- Если горит контрольная лампа включения ESC, обратитесь в авторизованный сервисный центр KGM для проверки автомобиля и устранения неисправности.

Контрольная лампа выключения системы курсовой устойчивости (ESC)



Контрольная лампа выключения системы ESC горит, если кнопка запуска/останова двигателя находится в состоянии ON, и гаснет приблизительно через 4 секунды.

Удержание кнопки выключения ESC в нажатом состоянии (не менее 3 секунд) приводит к отключению функции ESC, загорается контрольная лампа выключения ESC.

☞ См. «Если нужно отключить функцию ESC» (стр.4-149)

Сигнальная лампа низкого уровня топлива



Если в баке осталось недостаточно топлива, загорается сигнальная лампа низкого уровня топлива. Включение сигнальной лампы зависит от состояния автомобиля или угла уклona.

Если возможно, дозаправляйте автомобиль до того, как загорится сигнальная лампа низкого уровня топлива.

Если горит эта сигнальная лампа, не двигайтесь на автомобиле на большое расстояние и как можно быстрее дозаправьте автомобиль.

☞ См. «Топливозаливная горловина» (стр.3-36)

Важно

- При движении по наклонной или разбитой дороге с низким уровнем топлива может загореться сигнальная лампа низкого уровня топлива.

Сигнальная лампа системы контроля давления воздуха в шинах (TPMS)



Сигнальная лампа системы контроля давления в шинах (TPMS) горит, если кнопка запуска/останова двигателя находится в состоянии ON, и гаснет приблизительно через 4 секунды.

При неисправности системы контроля давления в шинах (TPMS) сигнальная лампа TPMS мигает (приблизительно 70 секунд), а затем остается включенной. Эта сигнальная лампа также загорается при нештатном давлении в шинах (недостаточно/избыточно/отсутствует).

☞ См. «Система контроля давления в шинах (TPMS)*» (стр.2-29)



Предупреждение

- Если горит сигнальная лампа TPMS, остановите автомобиль в безопасном месте и проверьте давление в шинах. Если эта сигнальная лампа постоянно горит, обратитесь в авторизованный сервисный центр KGM для проверки автомобиля и устранения неисправности.

Сигнальная лампа автом. системы экстренного торможения (АЕВ)



Сигнальная лампа АЕВ горит, если кнопка запуска/останова двигателя находится в состоянии ON, и гаснет приблизительно через 4 секунды.

Если предполагается столкновение с впередиидущим транспортным средством при включенной функции АЕВ, сигнальная лампа АЕВ работает вместе с предупредительным звуковым сигналом следующим образом.

- Мигает: Функция АЕВ работает (в течение 5 секунд при выдаче предупреждения о столкновении).
- Горит: АЕВ неисправна

☞ См. «Автом. система экстренного торможения (АЕВ)*» (стр.4-157)

Контрольная лампа выключения автом. системы экстренного торможения (АЕВ)

AEBS OFF

Сигнальная лампа выключения АЕВ загорается, если кнопка запуска/останов двигателя находится в состоянии ON, и гаснет приблизительно через 4 секунды.

Если система АЕВ деактивирована, и выключена функция ESC, сигнальная лампа АЕВ горит, указывая, что система АЕВ не работает.

Контрольная/сигнальная лампа включения системы управляемого спуска (HDC)



Если нажать переключатель HDC, система переключается в состояние готовности к работе HDC, и загорается зеленая контрольная лампа HDC.

Если нажать переключатель HDC еще раз, контрольная лампа гаснет, функция HDC деактивируется.

Контрольная лампа включения системы HDC работает следующим образом в зависимости от состояния.

- Горит зеленая контрольная лампа: Система HDC в состоянии готовности.
- Мигает зеленая контрольная лампа: HDC работает.
- Горит красная сигнальная лампа: HDC перегрета и находится в неисправном состоянии.

☞ См. «Система управляемого спуска (HDC)» (стр.4-150)



Внимание

- Если горит красная сигнальная лампа, обратитесь в авторизованный сервисный центр KGM для проверки автомобиля и устранения неисправности.

Контрольная/сигнальная лампа LKA (LDW)*



При нажатии переключателя системы предупреждения о выходе из занимаемой полосы движения активируются уведомления этой системы, которые зависят от настройки автомобиля.

- Включается белая контрольная лампа: Система предупреждения о смене полосы движения готова к работе.
- Горит зеленая контрольная лампа: Система предупреждения о смене полосы движения работает нормально.
- Горит желтая сигнальная лампа: Система предупреждения о смене полосы движения работает неисправно.

☞ См. «LDW (Система предупреждения о сходе с полосы движения) *» (стр.4-174)

☞ См. «Помощь удержания в полосе (LKA) *» (стр.4-180)



Предупреждение

- Если горит или мигает желтая сигнальная лампа, обратитесь в авторизованный сервисный центр KGM для проверки автомобиля и устранения неисправностей.

Контрольная/сигнальная лампа системы удержания по центру полосы (CLKA)



Контрольная лампа включения системы удержания по центру полосы (CLKA) загорается, и система CLKA активируется.

- Светится белая контрольная лампа: система в режиме ожидания
- Светится зеленая контрольная лампа: нормальная работа системы
- Светится желтая контрольная лампа: неисправная система

☞ См. «Система удержания по центру полосы (CLKA)*» (стр.4-186)



Предупреждение

- Если светится или мигает желтая сигнальная лампа, обратитесь к дилеру KGM или в авторизованный сервисный центр KGM для проверки автомобиля и устранения неисправностей.

Контрольная лампа включения освещения



При включении фар или задних фонарей с помощью комбинированного переключателя света загорается контрольная лампа включения освещения.

Контрольная лампа включения передних противотуманных фар*



Если перевести комбинированный переключатель света в положение  (передние противотуманные фары) при включенных передних фарах или задних фонарях, загораются передние противотуманные фары и контрольная лампа.

В автомобилях с дневными ходовыми огнями (ДХО) при переводе комбинированного переключателя света в положение  (передние противотуманные фонари) с переключателем во включенном состоянии загораются передние противотуманные фары.

Контрольная лампа включения заднего противотуманного фонаря*



Если включены фары, при повороте переключателя в положение  загорается задний противотуманный фонарь, переключатель возвращается назад в положение передних противотуманных фар. Задний и передний противотуманный свет включаются одновременно.

Контрольная лампа SHB*



Контрольная лампа SHB горит, если кнопка запуска/останова двигателя находится в состоянии ON, и гаснет приблизительно через 4 секунды.

При перемещении переключателя в направлении приборной панели, когда комбинированный переключатель света находится в положении AUTO, включается функция SHB и загорается контрольная лампа.

☞ См. «Автоматическое переключение фар дальнего света (SHB)*» (стр.3-43)



Внимание

В любом из следующих случаев SHB может работать некорректно.

- Лобовое стекло автомобиля повреждено или закрыто грязью, туманом, влагой, наклейками, снегом и пр.
- Повреждены световые приборы встречного или впередиидущего транспортного средства
- Встречное или впередиидущее транспортное средство вне прямой видимости спереди
- Встречное и впередиидущее транспортное средство обнаруживается только частично на перекрестках или на извилистой дороге
- Наличие источника света, аналогичного световым приборам транспортного средства, или отражатель впереди
- На ремонтном участке установлен источник света или отражатель и пр.

Контрольная лампа дальнего света



Если перевести комбинированный переключатель света в сторону приборной панели и отпустить его, включится дальний свет и контрольная лампа дальнего света.



Предупреждение

- Движение автомобиля с включенными фарами дальнего света может препятствовать обзору водителей встречного транспорта и мешать безопасному движению. Поэтому используйте фары дальнего света только в условиях плохой видимости либо для оценки ситуации впереди при движении ночью.

Указатель поворота/лампа аварийной сигнализации



- Если опустить комбинированный переключатель света, замигает левый указатель поворота.
- Если поднять комбинированный переключатель света, замигает правый указатель поворота.
- Если нажать кнопку лампы аварийной сигнализации, одновременно начинают мигать указатели левого и правого поворота.

Контрольная лампа режимов WINTER/SPORT

WINTER SPORT

Нажатие переключателя режима движения в обычном режим движения изменит режим следующим образом:

- NORMAL (ОБЫЧНЫЙ) → SPORT (СПОРТИВНЫЙ) → WINTER (ЗИМНИЙ) → NORMAL (ОБЫЧНЫЙ)

Зимний режим (WINTER) позволяет свести к минимуму проскальзывание при трогании с места или на скользкой дороге в зимнее время.



Внимание

- Если одновременно из-за неисправности системы горят контрольные лампы режимов SPORT и WINTER, обратитесь к дилеру KGM или в авторизованный сервисный центр KGM для проверки системы и устранения неисправностей.

Важно

- Отсутствует контрольная лампа для нормального (NORMAL) режима движения.

Сигнальная лампа системы Hands-off*



Если водитель снимает руку с рулевого колеса на определенное время во время работы системы предупреждения о выходе из занимаемой полосы движения (LKA) и интеллектуального круиз-контроля, подается звуковой сигнал и загорается сигнальная лампа.

Важно

- Сигнальная лампа системы Hands-off установлена только на автомобилях стандартного типа.

Контрольная/сигнальная лампа системы «старт-стоп»*



В зависимости от состояния работы системы «старт-стоп» контрольная и сигнальная лампы системы «старт-стоп» работают следующим образом:

- Горит зеленая контрольная лампа: Двигатель останавливается из-за работы системы
- Горит желтая сигнальная лампа: неисправность системы «старт-стоп»



Внимание

- Если горит желтая сигнальная лампа, обратитесь к дилеру KGM или в авторизованный сервисный центр KGM для проверки автомобиля и устранения неисправностей.

Контрольная лампа выключения системы «старт-стоп»*



Контрольная лампа загорается при нажатии переключателя включения/выключения системы «старт-стоп». Чтобы выключить контрольную лампу, нажмите переключатель еще раз.

Если использовать систему «старт-стоп» не требуется, нажмите переключатель этой системы для ее выключения.

Сигнальная лампа «ПРОВЕРЬТЕ 4WD»*



Сигнальная лампа «ПРОВЕРЬТЕ 4WD» загорается, а затем примерно через 4 секунды гаснет при включении зажигания.

- **Включена**
 - Горит в случае временной ошибки в системе 4WD или ошибки в связанной системе.
 - Временная ошибка устраняется через некоторое время или при повторном запуске двигателя. В этом случае система 4WD работает нормально.
- **Мигает**
 - Сигнальная лампа «ПРОВЕРЬТЕ 4WD» мигает для предотвращения повреждения системы полного привода в результате ее перегрева. Если сигнальная лампа мигает, немедленно остановитесь, отпустив педаль акселератора, и дайте системе 4WD остыть.
 - Когда система 4WD остынет, сигнальная лампа перестанет мигать. Система 4WD будет работать нормально.

Контрольная лампа 4WD LOCK*



Контрольная лампа 4WD LOCK загорается и примерно через 4 секунды гаснет при включении зажигания.

Если нажать переключатель 4WD LOCK, загорается контрольная лампа 4WD LOCK.

Если нажать переключатель 4WD LOCK еще раз, контрольная лампа гаснет, блокировка муфты 4WD выключается.

Сигнальная лампа превышения скорости (только GCC)

120 km/h

Если скорость автомобиля превышает 120 км/ч, сигнальная лампа мигает и подается повторяющийся звуковой сигнал (5 раз).

Если мигает сигнальная лампа, в целях собственной безопасности уменьшите скорость автомобиля.

Сигнальная лампа открытой двери



Сигнальная лампа открытой двери загорается, когда дверь или дверь багажного отделения открыта или закрыта не полностью.



Предупреждение

- Перед началом движения убедитесь, что все двери и дверь багажного отделения полностью закрыты. Вождение с открытой дверью или дверью багажного отделения может привести к серьезной опасности для пассажиров.

Главный символ



Когда на автомобиле появляется предупреждающее сообщение, загорится главный символ.

Если горит главный символ, обязательно проверьте предупреждающее сообщение автомобиля.

Важно

- Можно проверить предупреждающие сообщения автомобиля в пользовательских настройках на приборной панели.
- Если предупреждающее сообщение не найдено, соответствующий элемент не отображается.

Контрольная лампа смарт-функции двери багажного отделения



SMART

Эта контрольная лампа загорается примерно на 4 секунды, а затем гаснет при нажатии кнопки запуска/останова

Контрольную лампы смарт-функции двери багажного отделения можно включить, выбрав пункт Smart Tailgate (Смарт-функция открывания двери багажного отделения) в меню Vehicle Settings (Настройки автомобиля) на панели управления гипервизора.

- Настройка панель управления гипервизора (светится контрольная лампа)

Чтобы использовать эту функцию контрольной лампы, выберите пункт Smart Tailgate (Смарт-функция двери багажного отделения) в разделе Vehicle Settings (Настройки автомобиля) (📱) → Door / Tailgate (Дверь/ Дверь багажного отделения) на панели управления гипервизора.

Сигнальная лампа оповещения для привлечения внимания водителя (DAW)



При обнаружении невнимательного вождения загорается соответствующая сигнальная лампа.

Обнаружение вождения в утомленном состоянии основано на модели поведения водителя (зигзагообразное движение, резкое руление, снижение крутящего момента на руле, быстрое замедление, непрерывное движение).

- Светится зеленая контрольная лампа: определение состояния внимания водителя
- мигает оранжевая сигнальная лампа: активирована система оповещения для привлечения внимания водителя



Предупреждение

- Уровень предупреждения сбрасывается, когда вы выключаете зажигание или отстегиваете ремень безопасности водителя и открываете дверь водителя.

Сигнальная лампа неисправности системы оповещения для привлечения внимания водителя (DAW)





Эта сигнальная лампа загорается при неисправности блока, датчика и т. п., связанных с системой оповещения для привлечения внимания водителя .

Контрольная панель на приборной панели

Главное меню



Главное меню на дисплее приборной панели позволяет просмотреть информацию о движении автомобиля, включая пробег и время движения, или изменить настройки.

- 1 Нажмите кнопку  (Меню) на правой стороне рулевого колеса.
 - Дисплей переключается в главное меню.
- 2 Выберите требуемое подменю, поднимая или опуская рычаг  (перемещаю).
- 3 Нажатие и удержание кнопки  (Выбор) сбрасывает информацию о движении автомобиля.

Важно

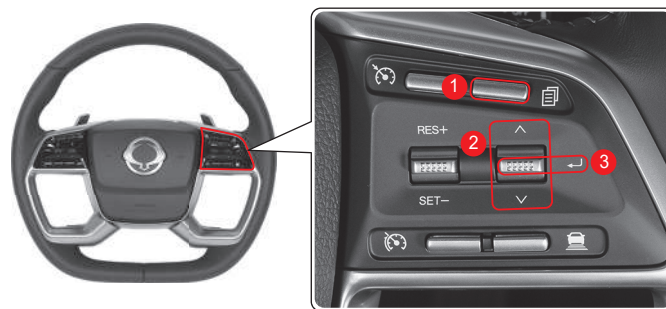



- Нажмите кнопку  (кнопка меню) и удерживайте ее в течение 10 секунд, чтобы перезагрузить гипервизор.



Кнопка и рычаг	Работа системы	Функция
 Кнопка меню	Краткое нажатие	• Переход в главное меню
 Перемещение рычага	Краткий подъем/опускание	• Переход в подменю (режим)
 Кнопка выбора	Краткое нажатие	• Выберите меню
	Нажатие и удержание	• Сброс информации о движении автомобиля

4

Список в главном меню

Главное меню	Описание
 Информация в компьютере о поездке	<ul style="list-style-type: none">• Поездка А (пробег / средняя скорость / время поездки)• Поездка В (пробег / средняя скорость / время поездки)• Информация о КПД. (средний/текущий)• Индикация общего времени работы системы (AUTO STOP)• Дисплей давления в шинах (TPMS)
 Информация о помощи при вождении	<ul style="list-style-type: none">• Отображает состояние работы системы помощи при вождении• Отображает предупреждение о внимательности водителя
 Информация о навигации	<ul style="list-style-type: none">• Экран подключен к навигационной системе
 Информация об аудио/ видеосистеме	<ul style="list-style-type: none">• Экран подключен к аудио/видеосистеме

Информация бортового компьютера

Запас хода / средний расход топлива / мгновенный расход топлива

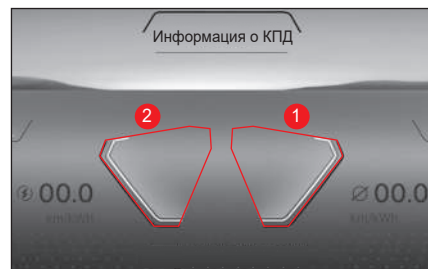

1 Средний расход топлива

Средний расход топлива, вычисленный с использованием общего количества израсходованного топлива и пробега после сброса индикации «---».

Указывает расстояние (км), пройденное с использованием 1 литра топлива. Значение на экране обновляется каждые 10 секунд.

Средний расход топлива рассчитывается постоянно, пока работает двигатель, вне зависимости от движения.

2 Мгновенный расход топлива

Мгновенный расход топлива рассчитывается на основе расстояния и количества используемого топлива.

Диапазон отображения — от 0 до 30 км/л.

Сброс среднего расхода топлива

Нажмите и удерживайте нажатой кнопку  (Выбор) в текущем режиме.

Средний расход топлива сбрасывается, на дисплее отображается «--.--». После того, как автомобиль проедет некоторое расстояние, отображается средний расход топлива.

Важно

- Можно задать сброс расхода топлива в соответствии с состоянием автомобиля (при запуске двигателя, при дозаправке).

Чтобы изменить настройки автоматического сброса средней экономии топлива, перейдите в  (Настройки автомобиля) → Настройки и информация приборной панели → Автоматический сброс средней экономии топлива → ВЫКЛ/Сброс при заправке/Сброс при запуске двигателя

Пробег / средняя скорость / время поездки

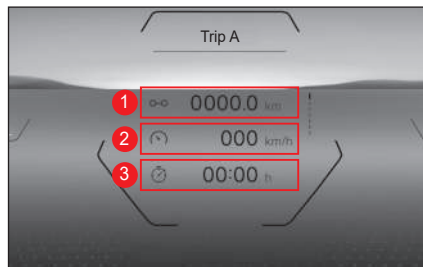

1 Пробег (A/B)

Отображается расстояние, пройденное автомобилем (км), средняя скорость (км/ч) и время движения (чч:мм).

Диапазон отображаемого пробега — от 0,0 до 9999,9 км.

После превышения 9999,9 км возвращается индикация 0,0 км.

2 Средняя скорость (A/B)

Средняя скорость рассчитывается на основе времени и расстояния и обновляется раз в 10 секунд.

3 Время поездки (A/B)

Отображается время в диапазоне от 0:00 до 99:59. Когда время превышает этот диапазон, возвращается индикация 0:00.

Сброс пробега / средней скорости / времени движения

Нажмите и удерживайте нажатой кнопку  (Выбор) в текущем режиме.

Индикация средней скорости сбрасывается в «--.--», время в пути сбрасывается в «0:00».

Информация о движении после начала Общее время работы системы «старт-стоп»

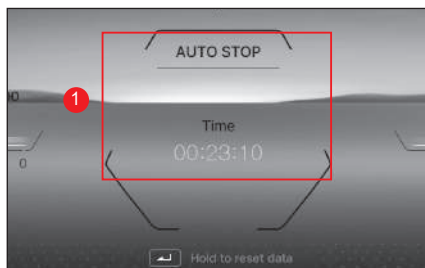

1 Общее время работы системы «старт-стоп»

Отображение общего времени выключения системы «старт-стоп» (выключение двигателя), выполненного этой системой после начала движения.

Сброс общего времени системы «старт-стоп»

Нажмите и удерживайте нажатым (↵) переключатель в текущем режиме.

Общее время работы системы «старт-стоп» сбрасывается в «00:00:00».

Состояние TPMS



Отображается сообщение о состоянии давления в шинах.

- Если давление в шинах нормальное, отображается сообщение «Давление в шинах нормальное».
- Если давление в шинах не в порядке, отображается сообщение, соответствующее степени отклонения давления в шинах. Это сообщение остается на дисплее или мигает в зависимости от состояния давления в шинах.

☞ См. «Система контроля давления в шинах (TPMS)*» (стр.2-29)

Важно

- Примерно через 15 секунд после входа в режим давления в шинах экран автоматически переключится в режим «Пробег / Средняя скорость / Время поездки».

Меню помощи водителю

Помощь при вождении

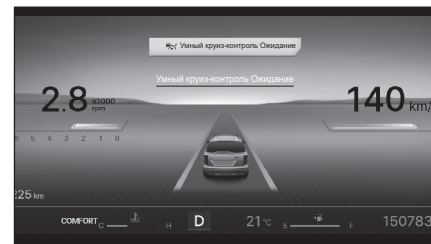

При обнаружении полос в соответствии с состоянием автомобиля, обнаруженная полоса отображается белым цветом, а также подается уведомление об обнаруженной полосе. В зависимости от операционной системы, отображается впереди идущее транспортное средство.

Далее перечислены системы, которые могут отображать в меню системы помощи водителю впереди идущее транспортное средство:

- Система предупреждения о сходе с полосы (LDW)
- Система удержания полосы движения (LKA)
- Система удержания по центру полосы (CLKA)
- Дисплей без рук
- Автоматический круиз-контроль
- Адаптивный круиз-контроль (ACC)
- Интеллектуальный адаптивный круиз-контроль (iACC)
- Автономное экстренное торможение
- Интеллектуальная помощь при снижении скорости

Экран аудио-видео



- Режим громкой связи Bluetooth
- Музыка по Bluetooth
- Автомобильный проигрыватель
- USB музыка
- FM
- AM / AM2
- Умное зеркалирование
- DAB / DAB1 / DAB2
- Радио DAB

ТВТ (пошаговое)



Информация на экране навигации отображается частично вместе с навигационной системой.

Если система не заблокирована навигационной системой.

Общие настройки

- Общие настройки могут иметь различные ранги конфигурации меню в зависимости от спецификации (все настройки сбрасываются на заводские по умолчанию).
- Чтобы просмотреть общие настройки, введите General settings (Общие настройки) в гипервизоре.

Меню общих настроек:	Уровень 1	Уровень 2	Уровень 3
Освещенность	дисплея	<ul style="list-style-type: none"> ● Авто ○ Дневной свет ○ Ночь ○ Синхронизация с автомобилем □ Синхронизация с навигацией 	-
	Настройка фонового изображения	<ul style="list-style-type: none"> ● Фоновое изображение 1 ○ Фоновое изображение 2 ○ Фоновое изображение 3 	-
Звук	Fadar/Баланс	Устанавливает положение звука	-
	Эквалайзер	Настройка эквалайзера (высокие/средние/низкие частоты)	-
	Другие настройки	<ul style="list-style-type: none"> ■ Звуковой сигнал □ Громкость обратной синхронизации □ Поддержание текущей громкости 	-
Часы	Время	Устанавливает время	-
	Часы	<ul style="list-style-type: none"> ● Аналоговые ○ Цифровые(12 часов) ○ Цифровые(24 часа) 	-
Язык	Язык	Устанавливает языки интерфейса (Английский и другие 16 языков) <ul style="list-style-type: none"> □ Сброс 	-

Меню общих настроек:	Уровень 1	Уровень 2	Уровень 3
Система	Версия	-	-
	Место в памяти	-	-
	AV Сброс	<input type="checkbox"/> Подтвердить <input type="checkbox"/> Отменить	-
	Обновление системы	<input type="checkbox"/> Подтвердить <input type="checkbox"/> Отменить	-
	Обновить навигационную карту	<input type="checkbox"/> Подтвердить <input type="checkbox"/> Отменить	-
	Навигация	<input type="radio"/> Ручной запуск <input checked="" type="radio"/> Автоматический запуск <input type="checkbox"/> Сброс	-

Настройки автомобиля

- Настройки автомобиля могут иметь различные ранги конфигурации меню в зависимости от спецификации (все настройки сбрасываются на заводские по умолчанию).
- Чтобы просмотреть настройки автомобиля, введите Vehicle Settings (Настройки автомобиля) в гипервизоре.

Меню настроек автомобиля	Уровень 1	Уровень 2	Уровень 3
Помощь при вождении	Настройки безопасности при движении вперед	Предупреждение о столкновении спереди	<input type="radio"/> МЕДЛЕННО <input checked="" type="radio"/> НОРМАЛЬНО <input type="radio"/> БЫСТРО
		Автономное экстренное торможение (АЕВ)	<input type="radio"/> OFF (ВЫКЛ) <input checked="" type="radio"/> ON (ВКЛ)
		Звуковое предупреждение	<input type="radio"/> OFF (ВЫКЛ) <input checked="" type="radio"/> ON (ВКЛ)
	Настройки безопасности движения по полосе	Настройки LDW и LKA	<input type="checkbox"/> Предупреждение о выезде из полосы движения <input checked="" type="checkbox"/> система помощи движения по полосе
		Звуковое предупреждение	<input type="radio"/> OFF (ВЫКЛ) <input checked="" type="radio"/> ON (ВКЛ)
	Интеллектуальный круиз-контроль	Уровень адаптивного круиз-контроля	<input type="radio"/> COMFORT <input checked="" type="radio"/> НОРМАЛЬНО <input type="radio"/> DYNAMIC
		Интеллектуальный круиз-контроль	<input type="radio"/> OFF (ВЫКЛ) <input checked="" type="radio"/> ON (ВКЛ)
	Интеллектуальный контроль скорости	<input checked="" type="radio"/> OFF (ВЫКЛ) <input type="radio"/> ON (ВКЛ)	-

Меню настроек автомобиля	Уровень 1	Уровень 2	Уровень 3
Помощь при вождении	Оповещение для привлечения внимания водителя	Предупреждение о начале движения впередиидущего транспортного средства	<ul style="list-style-type: none"> ○ OFF (ВЫКЛ) ● ON (ВКЛ)
		Предупреждение о безопасном расстоянии	<ul style="list-style-type: none"> ○ OFF (ВЫКЛ) ● ON (ВКЛ)
		Оповещение для привлечения внимания водителя (DAW)	<ul style="list-style-type: none"> ○ OFF (ВЫКЛ) ● ON (ВКЛ)
	Система предупр. о движ. сзади сбоку и исключ. Столкновений	<ul style="list-style-type: none"> ○ OFF (ВЫКЛ) ○ Предупреждение о столкновении ● Помощь в предотвращении столкновений 	-
	Предупреждение о поперечном движении сзади и помощь для исключения столкновений	<ul style="list-style-type: none"> ○ OFF (ВЫКЛ) ○ Предупреждение о столкновении ● Помощь в предотвращении столкновений 	-
	Предупреждение о безопасном выходе	<ul style="list-style-type: none"> ○ OFF (ВЫКЛ) ● ON (ВКЛ) 	-
	Предупреждение об ограничении скорости	<ul style="list-style-type: none"> ○ OFF (ВЫКЛ) ● ON (ВКЛ) 	-

Меню настроек автомобиля	Уровень 1	Уровень 2	Уровень 3
Настройки и информация приборной панели	Звук приветствия \ прощания	<ul style="list-style-type: none"> ● OFF (ВЫКЛ) ○ ON (ВКЛ) 	-
	Автоматический сброс средней экономии топлива	<ul style="list-style-type: none"> ● OFF (ВЫКЛ) ○ Сброс настроек при дозаправке ○ Сброс настроек при запуске двигателя 	-
	Единица измерения экономии топлива	<ul style="list-style-type: none"> ● км/л ○ л/100 км 	-
	Единицы измерения температуры	<ul style="list-style-type: none"> ● °C ○ °F 	-
	Единицы измерения давления воздуха в шинах	<ul style="list-style-type: none"> ● Фунт/кв. дюйм ○ кПа ○ бар ○ kgf/cm (кгс/см)² 	-
Климат	Автоматическая вентиляция	<ul style="list-style-type: none"> ○ OFF (ВЫКЛ) ● ON (ВКЛ) 	-
	Осушение	<ul style="list-style-type: none"> ○ OFF (ВЫКЛ) ● ON (ВКЛ) 	-



Меню настроек автомобиля	Уровень 1	Уровень 2	Уровень 3
Передняя дверь/ дверь багажного отделения	Автоматическая блокировка	<ul style="list-style-type: none"> ○ OFF (ВЫКЛ) ● Во время движения ○ При переключении на передачу R, N или D 	-
	Автоматическая разблокировка	<ul style="list-style-type: none"> ○ OFF (ВЫКЛ) ○ При выключении двигателя ● При переключении на передачу P 	-
	Автоматическая блокировка настроек скорости	<ul style="list-style-type: none"> ● 10 км ○ 20 км ○ 30 км ○ 40 км ○ 50 км 	-
	Звуковые сигналы при блокировке/ разблокировке	<ul style="list-style-type: none"> ○ OFF (ВЫКЛ) ● ON (ВКЛ) 	-
	Разблокировка двойным щелчком	<ul style="list-style-type: none"> ○ OFF (ВЫКЛ) ● ON (ВКЛ) 	-
	Смарт-функция автоматической разблокировки двери	<ul style="list-style-type: none"> ○ OFF (ВЫКЛ) ● ON (ВКЛ) 	-
	Дверь багажного отделения с электроприводом	<ul style="list-style-type: none"> ○ OFF (ВЫКЛ) ● ON (ВКЛ) 	-
	Смарт-функция двери багажного отделения	<ul style="list-style-type: none"> ○ OFF (ВЫКЛ) ● ON (ВКЛ) 	-

Меню настроек автомобиля	Уровень 1	Уровень 2	Уровень 3
Свет	Передние фары (функция подсветки при выходе из автомобиля)	<ul style="list-style-type: none"> ● OFF (ВЫКЛ) ○ 10 секунд 	-
	Передние фары (функция подсветки при возврате до автомобиля)	<ul style="list-style-type: none"> ○ 20 секунд ○ 30 секунд 	-
	Освещение салона	Цвет по умолчанию	Настройка цвета динамической подсветки Настройка яркости динамической подсветки [+][-]
		Пользовательский цвет	Настройка цвета динамической подсветки Настройка яркости динамической подсветки [+][-] 2 цвета, недавно выбранные пользователем
	Настройки использования	<ul style="list-style-type: none"> ○ OFF (ВЫКЛ) ● ON (ВКЛ) <input type="checkbox"/> Дневной свет ВЫКЛ 	



Меню настроек автомобиля	Уровень 1	Уровень 2	Уровень 3
Функции обеспечения комфорта	Сигнал регулирования руля	○ OFF (ВЫКЛ) ● ON (ВКЛ)	-
	Отображение режима работы стеклоочистителя	○ OFF (ВЫКЛ) ● ON (ВКЛ)	-
	Отображение режима освещения	○ OFF (ВЫКЛ) ● ON (ВКЛ)	-
	Приветствие при приближении	○ OFF (ВЫКЛ) ● ON (ВКЛ)	-
	Автоприветствие при приближении	○ OFF (ВЫКЛ) ● ON (ВКЛ)	-
	Режим длительной стоянки	○ OFF (ВЫКЛ) ● ON (ВКЛ)	-
	Система беспроводной зарядки	○ OFF (ВЫКЛ) ● ON (ВКЛ)	-
Восстановить настройки	Подтвердить / отменить	-	-

Сообщение на дисплее приборной панели









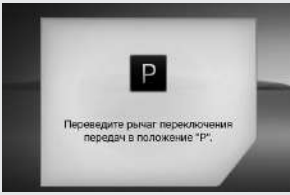
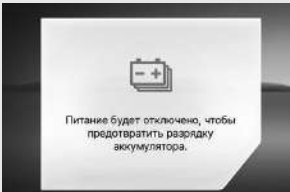















Изображения в следующих сообщениях относятся к стандартной приборной панели для наглядности и зависят от технических характеристик приборной панели.





Пункт	Сообщение	Условия активации
Сообщение и звук приветствия		<ul style="list-style-type: none">• Если установить флажок в разделе Настройки и информация приборной панели → Отображение звука приветствия и прощания в разделе (Настройки автомобиля) на панели гипервизора, то это сообщение будет отображаться в течение 4 секунд при отключении режима защиты от угона и открывании и закрывании двери водителя.• При изменении состояния кнопки запуска/останов двигателя на ON во время отображения сообщения, сообщение исчезает, но звук воспроизводится полностью.
Сигнальная лампа ICE		<ul style="list-style-type: none">• Предупреждение ICE (1) отображается 5 секунд в виде всплывающего сообщения, если температура окружающего воздуха опускается до 3 °C или ниже.• Предупреждающий символ ICE (2) отображается на экране температуры окружающего воздуха в верхней части приборной панели.• Предупреждающий символ ICE выключается при увеличении температуры окружающей среды до 5 °C.
Журнал предупреждений автомобиля		<ul style="list-style-type: none">• Предупреждающие сообщения автомобиля можно увидеть на приборной панели.<ul style="list-style-type: none">– Если предупреждающее сообщение доступно, собственный символ изменяется на главный символ.– Если предупреждающее сообщение недоступно, соответствующий элемент не отображается.



Пункт	Сообщение	Условия активации
Предупреждение смарт-ключа	 <p>Смарт-ключ находится внутри автомобиля.</p>	<ul style="list-style-type: none"> • Это сообщение отображается в течение 5 секунд при попытке закрыть дверь с помощью другого аутентифицированного смарт-ключа или с помощью кнопки запираения/отпираения двери, когда все двери закрыты и аутентифицированный смарт-ключ находится в автомобиле.
	<p>Функция автоматической блокировки интеллектуальных дверей недоступна, если внутри автомобиля хранится дополнительный ключ.</p>	<ul style="list-style-type: none"> • Если в автомобиле после выключения находятся несколько смарт-ключей при открытой двери (исключая капот и дверь багажного отделения), это сообщение отображается приблизительно 5 секунд.
	 <p>Смарт-ключ находится не внутри автомобиля.</p>	<ul style="list-style-type: none"> • Это сообщение отображается, если в автомобиле нет смарт-ключа, когда кнопка запуска/останова находится в состоянии ON (ВКЛ), или если автомобиль работает.
	 <p>Нажмите на кнопку "Пуск" с помощью смарт-ключа.</p>	<ul style="list-style-type: none"> • Если при нажатии кнопки запуска/останова двигателя в автомобиле не обнаружен смарт-ключ, это сообщение отображается приблизительно 5 секунд.



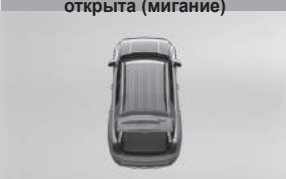

Пункт	Сообщение	Условия активации
Предупреждение смарт-ключа	 <p>Проверьте систему смарт-ключей.</p>	<ul style="list-style-type: none"> • В случае нештатной ситуации при управлении электропитанием автомобиля с модуля смарт-ключа или кнопки запуска/останова двигателя, или если принимается некорректный сигнал или сигнал вообще не принимается после аутентификации смарт-ключа, это сообщение отображается приблизительно 5 секунд. • Если сообщение не исчезает, обратитесь в ближайший авторизованный сервисный центр KGM.
	 <p>Замените батарейку смарт-ключа.</p>	<ul style="list-style-type: none"> • При низком уровне заряда элемента питания смарт-ключа и выключенной функции автоматической блокировки дверей это сообщение отображается приблизительно 5 секунд.
	<p>Замените батарейку смарт-ключа. Функция автоматической интеллектуальной блокировки двери отключена. И установите его снова после замены.</p>	<ul style="list-style-type: none"> • При низком уровне заряда элемента питания смарт-ключа и включенной функции автоматической блокировки дверей это сообщение отображается приблизительно 5 секунд. • Это сообщение отображается приблизительно 5 секунд при попытке включить функцию автоматической блокировки дверей с помощью смарт-ключа с низким уровнем заряда элемента питания. • Если сообщение отображается, функция автоматической блокировки выключена. После замены элемента питания смарт-ключа установите флажок в поле Door/Tailgate (Дверь/Дверь багажного отделения) → Smart door auto locking (Смарт-функция автоматической блокировки двери) в разделе  Vehicle settings (Настройки автомобиля) на панели управления гипервизора.

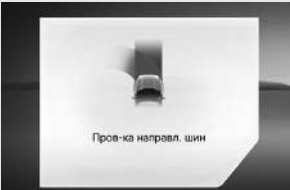

Пункт	Сообщение	Условия активации
Предупреждение кнопки запуска/останова двигателя	 <p>Отожмите педаль тормоза и заведите двигатель.</p>	<ul style="list-style-type: none"> • Это сообщение отображается около 5 секунд в автомобилях с автоматической трансмиссией, если зажигание второй раз устанавливается в положении ACC с помощью нажатия переключателя зажигания при ненажатой педали тормоза. • Это сообщение информирует водителя о том, что запустить автомобиль можно только с помощью нажатия кнопки запуска/останова при нажатой педали тормоза.
	 <p>Переведите рычаг переключения передач в положение "P".</p>	<ul style="list-style-type: none"> • Это сообщение отображается в течение примерно 5 секунд при запуске автомобиля, когда рычаг электронного переключения передач находится в любом положении, кроме P (парковка). • Это сообщение информирует водителя о том, что перед нажатием кнопки запуска/останова рычаг электронного переключения передач должен находиться в положении P.
	 <p>Питание будет отключено, чтобы предотвратить разрядку аккумулятора.</p>	<ul style="list-style-type: none"> • Это сообщение отображается приблизительно 5 секунд, чтобы предотвратить разряд аккумулятора, если кнопка запуска/останова двигателя находится в состоянии ACC не менее 12 минут, или если дверь водителя открыта, а кнопка запуска/останова двигателя находится в состоянии ACC.

Пункт	Сообщение	Условия активации					
Обнаружение препятствий впереди/позади	<p data-bbox="272 176 783 210">Если он находится в положении R (задний ход)</p> <table border="1" data-bbox="272 213 866 675"> <tr> <td data-bbox="272 213 464 437"> <p data-bbox="344 221 392 244">LV3</p>  </td> <td data-bbox="464 213 655 437"> <p data-bbox="536 221 584 244">LV2</p>  </td> <td data-bbox="655 213 866 437"> <p data-bbox="727 221 775 244">LV1</p>  </td> </tr> <tr> <td data-bbox="272 449 464 675"> <p data-bbox="344 456 392 479">LV0</p>  </td> <td data-bbox="464 449 866 675"> <p data-bbox="520 456 608 479">Ошибка</p>  </td> </tr> </table>	<p data-bbox="344 221 392 244">LV3</p> 	<p data-bbox="536 221 584 244">LV2</p> 	<p data-bbox="727 221 775 244">LV1</p> 	<p data-bbox="344 456 392 479">LV0</p> 	<p data-bbox="520 456 608 479">Ошибка</p> 	<ul style="list-style-type: none"> • Задняя PAS (система помощи при парковке) (когда рычаг электронного переключения передач (SBW) находится в положении R (задний ход), а кнопка запуска/останова двигателя находится в состоянии ON) <ul style="list-style-type: none"> – Во время перемещения рычага электронного переключения передач (SBW) в положение R (задний ход) однократно звучит короткий предупреждающий сигнал, и при обнаружении препятствия возле автомобиля, его положение и расстояние до препятствия отображаются 4 уровнями (0–3). – На уровне 1 задней PAS результат обнаружения передней PAS не отображается, а на уровне 0 задней PAS отображается только автомобиль. – Если датчик обнаружения препятствий неисправен, для него отображается символ ▲.
	<p data-bbox="344 221 392 244">LV3</p> 	<p data-bbox="536 221 584 244">LV2</p> 	<p data-bbox="727 221 775 244">LV1</p> 				
<p data-bbox="344 456 392 479">LV0</p> 	<p data-bbox="520 456 608 479">Ошибка</p> 						
<p data-bbox="272 688 783 722">Если он находится в положении D (движение вперед)</p> <table border="1" data-bbox="272 725 866 1003"> <tr> <td data-bbox="272 725 464 949"> <p data-bbox="344 733 392 756">LV3</p>  </td> <td data-bbox="464 725 655 949"> <p data-bbox="536 733 584 756">LV2</p>  </td> <td data-bbox="655 725 866 949"> <p data-bbox="727 733 799 756">Ошибка</p>  </td> </tr> </table>	<p data-bbox="344 733 392 756">LV3</p> 	<p data-bbox="536 733 584 756">LV2</p> 	<p data-bbox="727 733 799 756">Ошибка</p> 	<ul style="list-style-type: none"> • Передняя PAS (система помощи при парковке) (когда рычаг электронного переключения передач (SBW) находится в положении D (движение вперед), а кнопка запуска/останова двигателя находится в состоянии ON) <ul style="list-style-type: none"> – В случае если перед автомобилем обнаружено препятствие, положение автомобиля и расстояние до препятствия отображаются на уровне 3 и 2 и не отображаются на уровне 1 и 0. – Передняя система помощи при парковке не активируется при скорости автомобиля более 15 км/ч. ☞ См. «Система помощи при парковке*» (стр.4-194) – Если датчик обнаружения препятствий неисправен, для него отображается символ ▲. 			
<p data-bbox="344 733 392 756">LV3</p> 	<p data-bbox="536 733 584 756">LV2</p> 	<p data-bbox="727 733 799 756">Ошибка</p> 					



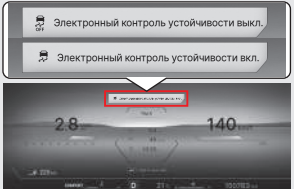
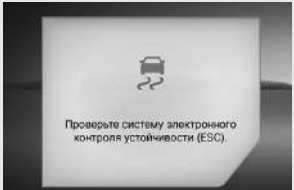
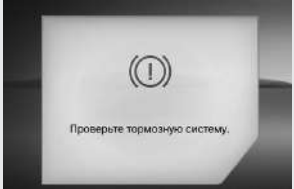

Пункт	Сообщение		Условия активации
<p>Отображение открытых дверей, капота и двери багажного отделения</p>	<p>Водительская дверь открыта</p>	<p>Дверь переднего пассажира открыта</p>	<ul style="list-style-type: none"> Показывает, какая дверь открыта.
			
	<p>Левая задняя дверь открыта</p>	<p>Правая задняя дверь открыта</p>	
			
	<p>Капот открыт (мигание)</p>	<p>Дверь багажного отделения открыта (мигание)</p>	
			



Пункт	Сообщение	Условия активации
Отображение состояния выравнивания	<p>5 уровней слева</p> 	<ul style="list-style-type: none"> • Это сообщение отображается на уровнях 1–5 в соответствии с состоянием выравнивания направления колес, когда кнопка запуска/останова двигателя переключается из состояния OFF в состояние ON. • Это сообщение не отображается при уровне выравнивания направления колес 0. • Сообщение отображается 5 секунд при уровне не выше 2. Сообщение отображается постоянно, пока выполняются условия для уровня 3–5. • Это сообщение отображается только тогда, когда рычаг электронного переключения передач (SBW) находится в положении P (парковка) или N (нейтраль).
	<p>0 уровень</p> 	
	<p>5 уровней справа</p> 	



Пункт	Сообщение	Условия активации
Оповещение о включении наружных световых приборов		<ul style="list-style-type: none"> • Это сообщение отображается, если наружные световые приборы включены при выключенном двигателе и открытой двери водителя.
Предупреждение об открытом панорамном люке		<ul style="list-style-type: none"> • Сообщение будет отображаться, если открыть панорамный люк после выключения зажигания.
Системное предупреждение SHB		<ul style="list-style-type: none"> • В случае неисправности системы SHB данное сообщение отображается в течение 3 секунд после запуска автомобиля.
Контрольная лампа smart-функции двери багажного отделения		<ul style="list-style-type: none"> • Контрольная лампа smart-функции двери багажного отделения горит, если установлен флажок Door/Tailgate (Дверь/Дверь багажного отделения) → Smart-функция двери багажного отделения → ON (ВКЛ) в меню  Vehicle Settings (Настройки автомобиля) на панели управления гипервизора

Пункт	Сообщение	Условия активации
<p>Включение/ выключение электронного контроля устойчивости (ESC)</p>		<ul style="list-style-type: none"> • Это сообщение отображается приблизительно 5 секунд в зависимости от состояния выключателя ESC.
<p>Системное предупреждение электронного контроля устойчивости (ESC)</p>		<ul style="list-style-type: none"> • Если система ESC неисправна, загорается сигнальная лампа, это сообщение отображается в течение 3 секунд после запуска автомобиля. • Если сообщение не исчезает, обратитесь в ближайший авторизованный сервисный центр KGM для проверки и устранения неисправности автомобиля.
<p>Предупреждение системы EBD</p>		<ul style="list-style-type: none"> • Если система EBD неисправна, загорается сигнальная лампа, это сообщение отображается в течение 3 секунд после запуска автомобиля. • Если сообщение не исчезает, обратитесь в ближайший авторизованный сервисный центр KGM для проверки и устранения неисправности автомобиля.
<p>Предупреждение системы ABS</p>		<ul style="list-style-type: none"> • Если система ABS неисправна, загорается сигнальная лампа, это сообщение отображается в течение 3 секунд после запуска автомобиля. • Если сообщение не исчезает, обратитесь в ближайший авторизованный сервисный центр KGM для проверки и устранения неисправности автомобиля.

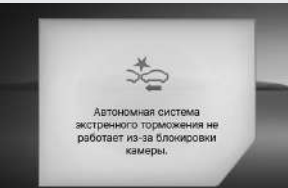
Пункт	Сообщение	Условия активации
Электронный стояночный тормоз (EPB)	 <p>Закройте двери, капот и багажник и пристегните ремни безопасности.</p>	<ul style="list-style-type: none"> • Это сообщение отображается при нажатии педали акселератора, если не выполняется условие автоматического выключения при включенном электронном стояночном тормозе (EPB) или активированной функции AUTO HOLD.
	 <p>Переключение на стояночный тормоз.</p>	<ul style="list-style-type: none"> • Это сообщение отображается при изменении рабочего состояния системы AUTO HOLD в состояние электронного стояночного тормоза (EPB).
	 <p>Немедленно нажмите на тормоз.</p>	<ul style="list-style-type: none"> • Это сообщение отображается приблизительно 5 секунд в случае проскальзывания автомобиля или определенной неисправности EPB при активированной системе AUTO HOLD. Но это сообщение не отображается при повторном автоматическом включении электронного стояночного тормоза (EPB) в случае проскальзывания автомобиля, предотвращая проскальзывание автомобиля.
	 <p>Проверьте систему электромеханического стояночного тормоза (EPB).</p>	<ul style="list-style-type: none"> • При неисправности системы электронного стояночного тормоза (EPB) отображается это сообщение и мигает соответствующая сигнальная лампа. • Если сообщение не исчезает, обратитесь в ближайший авторизованный сервисный центр KGM для проверки и устранения неисправности автомобиля.

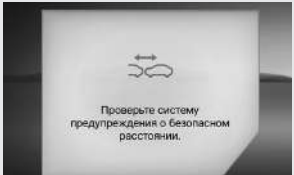

Пункт	Сообщение	Условия активации
Автономное экстренное торможение (АЕВ)	 <p data-bbox="379 303 539 314">Остерегайтесь столкновения</p>	<ul style="list-style-type: none"> • При соблюдении условий активации автономного экстренного торможения (АЕВ) в течение 5 секунд отображается сообщение Collision Warning (Предупреждение о столкновении). Также в течение 5 секунд мигает сигнальная лампа АЕВ. • Если система продолжает работать во время отображения сообщения, такое же сообщение отображается еще 5 секунд.
	 <p data-bbox="395 493 523 521">Экстренное торможение закончилось</p>	<ul style="list-style-type: none"> • Это сообщение отображается, если автомобиль был остановлен с максимальным тормозным усилием во время третьего предупреждения системы АЕВ.
	 <p data-bbox="371 689 547 717">Проверьте систему автономного экстренного торможения (АЕВ).</p>	<ul style="list-style-type: none"> • Если АЕВ работает в нештатном режиме в течение 3 секунд после запуска автомобиля, это сообщение отображается в течение 5 секунд. • Если сообщение не исчезает, обратитесь в ближайший авторизованный сервисный центр KGM для проверки и устранения неисправности автомобиля.
	 <p data-bbox="371 891 547 930">Камера не работает из-за загрязнения переднего лобового стекла.</p>	<ul style="list-style-type: none"> • Это сообщение отображается, если та часть лобового стекла, где установлен модуль передней камеры (FCM), загрязнена пылью, что не позволяет распознавать полосы движения, идущие впереди транспортные средства или людей.

Пункт	Сообщение	Условия активации
Автономное экстренное торможение (АЕВ)	 <p>Автономная система экстренного торможения не работает из-за блокировки камеры.</p>	<ul style="list-style-type: none"> • Это сообщение отображается, когда лобовое стекло автомобиля в области, где установлен модуль передней камеры (FCM), загрязнено грязью или пылью и не может распознавать полосы движения, встречные транспортные средства, людей и т. п. и, как следствие, система автономного экстренного торможения не может работать.
	 <p>Автономная система экстренного торможения не работает из-за блокировки радара.</p>	<ul style="list-style-type: none"> • Это сообщение отображается, когда область, где установлен передний радарный модуль (FRM), загрязнена и т. п. и не может распознавать транспортные средства, людей и т. п. перед вами, предотвращая срабатывание системы автономного экстренного торможения.
	 <p>Проверьте автономную систему экстренного торможения.</p>	<ul style="list-style-type: none"> • Это сообщение отображается при возникновении проблем с системой автономного экстренного торможения. • Если сообщение никуда не девается, обратитесь за проверкой и обслуживанием системы в ближайший авторизованный сервисный центр.

Пункт	Сообщение	Условия активации
Auto hold		<ul style="list-style-type: none"> Сообщение отображается, если функция AUTO HOLD неисправна. Если сообщение не исчезает, обратитесь в ближайший авторизованный сервисный центр KGM для проверки и устранения неисправности автомобиля.
		<ul style="list-style-type: none"> Это сообщение отображается при использовании выключателя EPB без нажатия педали тормоза для деактивации функции AUTO HOLD.
Предупреждение о безопасном расстоянии		<ul style="list-style-type: none"> Эта функция включается при установке флажка в пункте Помощь при вождении → Предупреждение о внимании водителя → Предупреждение о безопасной дистанции в разделе (Настройки автомобиля) на панели управления гипервизора. Сообщение отображается, когда ваш автомобиль приближается к впередиидущему автомобилю.
		<ul style="list-style-type: none"> Сообщение отображается в случае неисправности системы предупреждения о безопасном расстоянии. Если сообщение не исчезает, обратитесь в ближайший авторизованный сервисный центр KGM для проверки и устранения неисправности автомобиля.

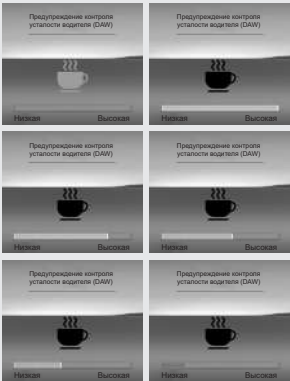

Предупреждение о безопасном расстоянии (SDW)

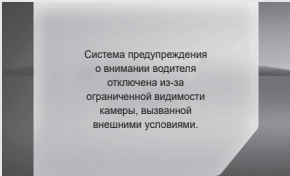
Данная функция анализирует данные (расстояние до впередиидущего транспортного средства, скорость и положение) и в случае, если обнаруживается сокращение безопасного расстояния, выводит водителю сообщение

Пункт	Сообщение	Условия активации
<p>Оповещение для привлечения внимания водителя (DAW)</p>		<ul style="list-style-type: none"> Система предупреждений для привлечения внимания водителя (DAW) представляет «уровень безопасности движения» в виде 5 полос (5 уровней). Если в нижней части нет полос, для водителя отображается предупреждающее сообщение и подается звуковой сигнал. (Однако, уровень тревожного оповещения будет инициализирован при выключении двигателя или при отстегивании ремня безопасности водителя и при открытой двери водителя).
		<ul style="list-style-type: none"> Это сообщение отображается в случае неисправности системы DAW. Если сообщение не исчезает, обратитесь в ближайший авторизованный сервисный центр KGM для проверки и устранения неисправности автомобиля.
		<ul style="list-style-type: none"> Это сообщение отображается, если лобовое стекло в зоне, где установлен модуль передней камеры (FCM), загрязнено пылью, и автомобиль не распознает передние огни полосы движения, а система предупреждения о внимании водителя не может работать.

Оповещение для привлечения внимания водителя (DAW)



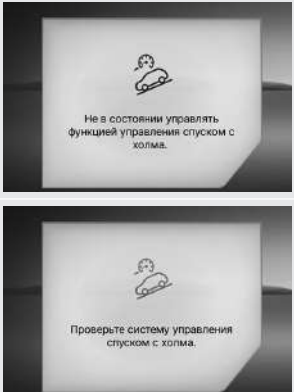

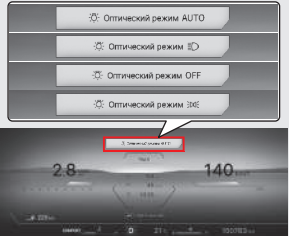
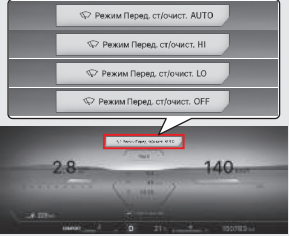
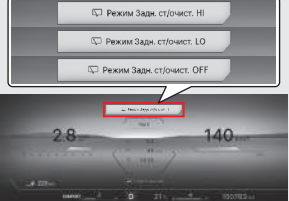
Функция предупреждения и стимулирования водителя отдохнуть посредством отображения уровня предупреждения на основе результата анализа информации об автомобиле и характере вождения водителя.

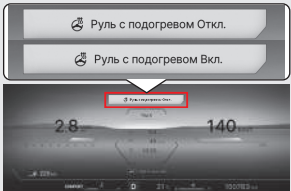
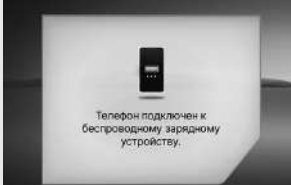
Пункт	Сообщение	Условия активации
Оповещение о необходимости отдыха		<ul style="list-style-type: none"> Сообщение, рекомендуемое водителю отдохнуть в целях безопасности, отображается приблизительно в течение 10 секунд, если водитель управлял автомобилем в течение определенного периода времени. Интервал оповещений: <ul style="list-style-type: none"> Сообщение отображается каждые 2 часа в зависимости от начального запуска автомобиля с помощью кнопки запуска/останова в состоянии ON. Для автомобилей с DAW всплывающее предупреждение отображается системой DAW.
Включение/ выключение системы управляемого спуска (HDC)		<ul style="list-style-type: none"> Это сообщение отображается приблизительно 5 секунд в соответствии с состоянием включения/ выключения системы управляемого спуска (HDC). Цвет контрольной лампы изменяется в соответствии с рабочим состоянием HDC. <ul style="list-style-type: none"> Горит зеленая контрольная лампа: Система HDC в состоянии готовности. Мигает зеленая контрольная лампа: HDC работает. Горит красная сигнальная лампа: HDC перегрета и находится в неисправном состоянии.
Система HDC		<ul style="list-style-type: none"> Это сообщение отображается при неисправности системы HDC (системы управляемого спуска). Если сообщение никуда не девается, обратитесь за проверкой и обслуживанием системы в ближайший авторизованный сервисный центр KGM. Если условия использования системы HDC не соблюдены, отображается это сообщение.

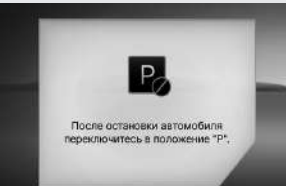
Пункт	Сообщение	Условия активации
Режим освещения		<ul style="list-style-type: none"> Текущее состояние (один из 4 режимов) отображается приблизительно 5 секунд в соответствии с положением комбинированного переключателя света.
Режим работы стеклоочистителя лобового стекла		<ul style="list-style-type: none"> Текущее состояние стеклоочистителей лобового стекла (один из 4 режимов) отображается приблизительно 5 секунд в соответствии с положением рычага управления стеклоочистителем.
Режим работы стеклоочистителя заднего окна		<ul style="list-style-type: none"> Текущее состояние стеклоочистителя заднего окна (один из 3 режимов) отображается приблизительно 5 секунд в соответствии с положением рычага управления стеклоочистителем заднего окна.

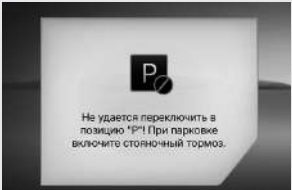
Пункт	Сообщение	Условия активации
Обогреватель рулевого колеса		<ul style="list-style-type: none"> Сообщение отображается 5 секунд в соответствии с состоянием включения/выключения обогревателя рулевого колеса, когда кнопка запуска/останова находится в состоянии ON или автомобиль работает.
Напоминание от системы беспроводной зарядки телефона		<ul style="list-style-type: none"> Если телефон находится на панели беспроводной зарядки после выключения зажигания (переключатель зажигания в положении ACC или OFF), во время работы системы беспроводной зарядки с переключателем зажигания в положении ON, на приборной панели отображается сообщение-напоминание The phone is on the wireless phone charger (Телефон находится на панели беспроводной зарядки). <p>(Однако, функция напоминания не работает при переводе переключателя зажигания из положения OFF в положение ACC, даже если система беспроводной зарядки работает.)</p>

Пункт	Сообщение	Условия активации
Рычаг электронного переключения передач (SBW)	 <p>Проверьте ручку переключения передач.</p>	<ul style="list-style-type: none"> • Это сообщение отображается при неисправности в системе SBW. • Если сообщение никуда не девается, обратитесь за проверкой и обслуживанием системы в ближайший авторизованный сервисный центр KGM.
	 <p>Не в меняющихся условиях.</p>	<ul style="list-style-type: none"> • При использовании рычага переключения передач с электроприводом (SBW) сообщение отображается, если условие переключения не выполнено.
	 <p>После остановки автомобиля переключитесь в положение "P".</p>	<ul style="list-style-type: none"> • Если автомобиль не полностью остановлен, и нажата кнопка P (парковка), отображается соответствующее сообщение.
	 <p>Отожмите педаль тормоза и переключите передачу.</p>	<ul style="list-style-type: none"> • Это сообщение отображается, если система тросового переключения передач работает без задействованного тормоза.

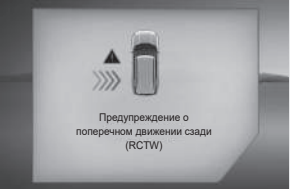
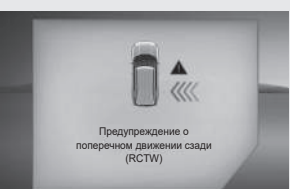
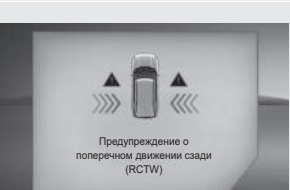

Пункт	Сообщение	Условия активации
<p>Рычаг электронного переключения передач (SBW)</p>		<ul style="list-style-type: none"> • Это сообщение отображается примерно в течение 5 секунд, когда рычаг электронного переключения передач (переключение по проводам) не удается перевести в положение P (парковка).
<p>Система предупреждения о столкновениях в слепой зоне (BSW)</p>		<ul style="list-style-type: none"> • Это сообщение отображается приблизительно 5 секунд в соответствии с состоянием включения/выключения системы BSW.
<p>Система предупреждения о столкновениях в слепой зоне (BSW)</p>		<ul style="list-style-type: none"> • Это сообщение отображается в случае неисправности системы предупреждения о ситуации сзади и по бокам. • Если сообщение не исчезает, обратитесь в ближайший авторизованный сервисный центр KGM для проверки и устранения неисправности автомобиля.
<p>Система предупреждения о столкновениях в слепой зоне (BSW)</p>		<ul style="list-style-type: none"> • Это сообщение отображается, если датчик не может определить заднюю, левую или правую стороны при активированной системе BSW. (Если на наружной или внутренней поверхности заднего бампера посторонние материалы, в задней части автомобиля установлен прицеп или другое оборудование, широкая дорога, идет сильный снег или дождь и др.)

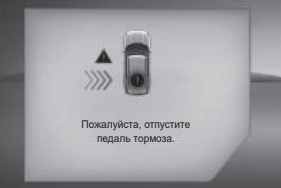
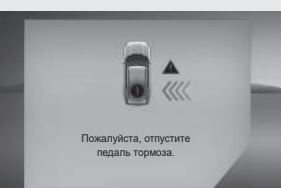
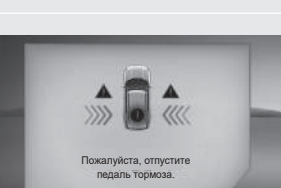
Пункт	Сообщение	Условия активации
<p>Предупреждение о поперечном движении сзади (RCTW)</p>	 <p>Предупреждение о поперечном движении сзади (RCTW)</p>	<ul style="list-style-type: none"> Во время работы системы Rear Collision Traffic Warning (RCTW) отображается сообщение, когда обнаруживается движение автомобиля сзади слева/справа (опасность столкновения).
	 <p>Предупреждение о поперечном движении сзади (RCTW)</p>	
	 <p>Предупреждение о поперечном движении сзади (RCTW)</p>	

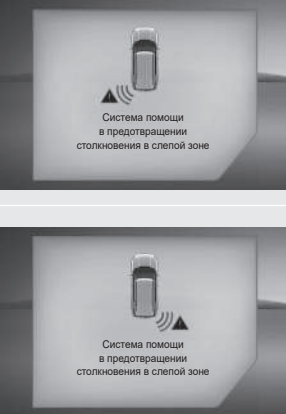
Пункт	Сообщение	Условия активации
<p>Система помощи при движении задним ходом (RCTA)</p>	 <p>Пожалуйста, отпустите педаль тормоза.</p>	<ul style="list-style-type: none"> При движении задним ходом отображается сообщение, если приближающийся автомобиль в зоне помощи при движении задним ходом обнаруживает опасность столкновения. В это время помощь при торможении сопровождается предупреждающим звуком для предотвращения столкновения.
	 <p>Пожалуйста, отпустите педаль тормоза.</p>	
	 <p>Пожалуйста, отпустите педаль тормоза.</p>	



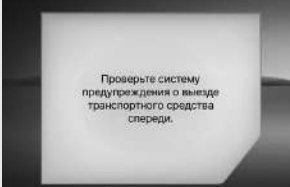

Пункт	Сообщение	Условия активации
<p>Система предотвращения столкновений вслепую</p>	 <p>Система помощи в предотвращении столкновения в слепой зоне</p> <p>Система помощи в предотвращении столкновения в слепой зоне</p>	<ul style="list-style-type: none"> Во время работы системы Blind-Spot Collision Avoidance Assist (BSA) при обнаружении опасности столкновения отображается соответствующее предупреждение об оказании помощи при торможении.







Пункт	Сообщение	Условия активации
<p>Предупреждение о безопасном выходе (SEW)</p>		<ul style="list-style-type: none"> • При открытии двери для выхода из автомобиля и при приближении другого транспортного средства позади автомобиля система уведомления о выходе из автомобиля выводит на дисплей оповещение и подает звуковой сигнал. Система работает только в том случае, если рычаг электронного переключения передач (SBW) установлен в положение P (парковка) или N (нейтраль).









Пункт	Сообщение	Условия активации
Предупреждение о начале движения впередиидущего транспортного средства (FVSW)	 <p>Начало движения автомобиля спереди</p>	<ul style="list-style-type: none"> • Эта функция включается при установке флажка в разделе Помощь при вождении → Предупреждение о внимании при вождении → Предупреждение о сходе с дороги → ON/OFF в разделе  (Настройки автомобиля) на панели управления гипервизора.
	 <p>Проверьте систему предупреждения о вьезде транспортного средства спереди.</p>	<ul style="list-style-type: none"> • Это сообщение отображается при неисправности системы FVSW. • Если сообщение никуда не девается, обратитесь за проверкой и обслуживанием системы в ближайший авторизованный сервисный центр KGM.

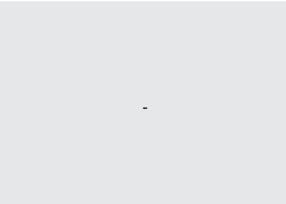



Предупреждение о начале движения впередиидущего транспортного средства (FVSW)







Функция включения звукового сигнала и отображения сообщения в случае, если водитель не покидает автомобиль после начала движения впередиидущего автомобиля и его перемещения на определенное расстояние





Пункт	Помощь при вождении	Сообщение	Условия активации
LDW (Система предупреждения о сходе с полосы движения)		-	<ul style="list-style-type: none"> • Отображается при отключенной системе предупреждения о сходе с полосы движения.
		-	<ul style="list-style-type: none"> • Разметка полосы движения затеняется, если автомобиль движется со скоростью менее 40 км/ч (на низкой скорости) или более 155 км/ч (на высокой скорости), или обе линии полосы движения не обнаружены.
		-	<ul style="list-style-type: none"> • В случае недоступности системы LDW отображается это сообщение.
			<ul style="list-style-type: none"> • Это сообщение отображается и остается включенным, когда LDW не работает должным образом. • Это сообщение появляется через 3 секунды после запуска автомобиля, когда LDW не работает должным образом. • Если сообщение никуда не девается, обратитесь к дилеру KGM или в авторизованный сервисный центр KGM для проверки автомобиля и устранения неисправностей.





Пункт	Помощь при вождении	Сообщение	Условия активации
Область индикации полос системы предупреждения о сходе с полосы движения (LDW)		-	<ul style="list-style-type: none"> Даже если обнаружена только левая полоса движения она будет отображаться (зеленым). (Всплывающие сообщения не отображаются).
			<ul style="list-style-type: none"> Если обнаружена только левая полоса, а водитель не включает сигнал поворота, или если водитель включает правый сигнал поворота, а автомобиль приближается к левой полосе, эта полоса на дисплее мигает (зеленый ↔ красный).
		-	<ul style="list-style-type: none"> Даже если обнаружена только правая полоса движения она будет отображаться (зеленый). (Всплывающие сообщения не отображаются).
			<ul style="list-style-type: none"> Если обнаружена только правая полоса, а водитель не включает сигнал поворота, или если водитель включает левый сигнал поворота, а автомобиль приближается к правой полосе, эта полоса на дисплее мигает (зеленый ↔ красный).

Пункт	Помощь при вождении	Сообщение	Условия активации
<p>Область индикации полос системы предупреждения о сходе с полосы движения (LDW)</p>			<ul style="list-style-type: none"> • Если обнаружены обе полосы они будут отображаться (зеленый). (Всплывающие сообщения не отображаются).
			<ul style="list-style-type: none"> • Если обнаружены обе полосы движения, а водитель не использует сигнал поворота, или если автомобиль приближается к полосе движения с включенным сигналом поворота в направлении, противоположном направлению движения, на дисплее будет мигать соответствующая полоса (зеленый ↔ красный).
			
			
			



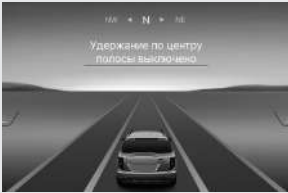

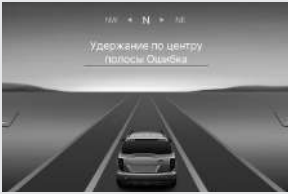
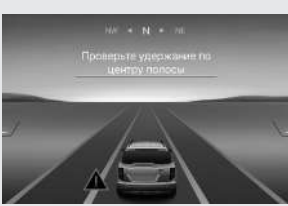
Пункт	Помощь при вождении	Сообщение	Условия активации
Система помощи удержания в полосе (LKA)		-	<ul style="list-style-type: none"> • Отображается, когда система помощи удержания в полосе (LKAS) отключена.
		-	<ul style="list-style-type: none"> • Полосы затенены, если скорость движения автомобиля меньше 40 км/ч или выше 175 км/ч, или если не обнаружены обе полосы.
		-	<ul style="list-style-type: none"> • Отображается, если система помощи удержания в полосе (LKAS) не работает.
			<ul style="list-style-type: none"> • Если система помощи удержания в полосе (LKAS) неисправна, это отображается всплывающим сообщением через 3 секунды после запуска. • Если сообщение отображается постоянно, обратитесь в ближайший авторизованный сервисный центр для проверки автомобиля и устранения неисправности.

Пункт	Помощь при вождении	Сообщение	Условия активации
Область индикации полос системы помощи удержания в полосе (LKA)		-	<ul style="list-style-type: none"> • Даже если обнаружена только левая полоса движения она отображается (зеленый). (Всплывающие сообщения не отображаются).
			<ul style="list-style-type: none"> • Если обнаружена только левая полоса и автомобиль приближается к левой полосе, на дисплее эта полоса будет мигать (зеленый ↔ красный). • Если водитель включает сигнал поворота при активированной системе LKAS, система LKAS переходит в режим ожидания.
		-	<ul style="list-style-type: none"> • Даже если обнаружена только правая полоса движения она отображается (зеленый). (Всплывающие сообщения не отображаются).
			<ul style="list-style-type: none"> • Если обнаружена только правая полоса и автомобиль приближается к правой полосе, на дисплее эта полоса будет мигать (зеленый ↔ красный). • Если водитель включает сигнал поворота при активированной системе LKAS, система LKAS переходит в режим ожидания.

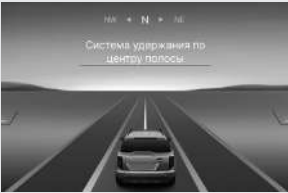
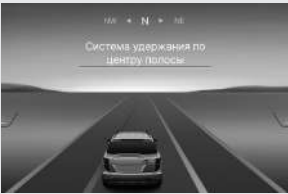
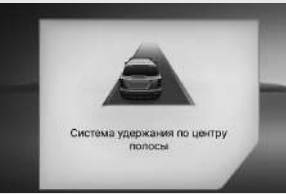
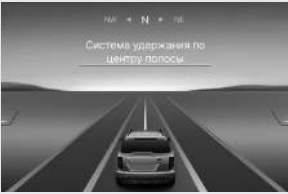
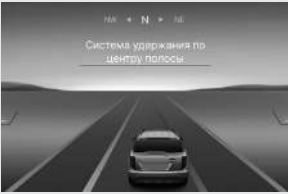
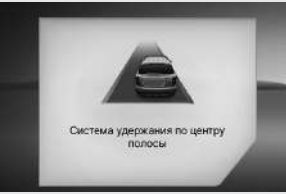
Пункт	Помощь при вождении	Сообщение	Условия активации
Область индикации полос системы помощи удержания в полосе (LKA)		-	<ul style="list-style-type: none"> • Если обнаружены обе полосы они будут отображаться (зеленый). (Всплывающие сообщения не отображаются).
			<ul style="list-style-type: none"> • Если обнаружены обе полосы и автомобиль приближается к левой или правой полосе без включения указателя поворота, соответствующая полоса мигает попеременно зеленым и красным цветом.
			<ul style="list-style-type: none"> • Если водитель включает сигнал поворота при активированной системе LKAS, система LKAS переходит в режим ожидания.

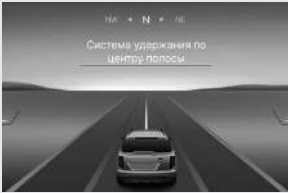
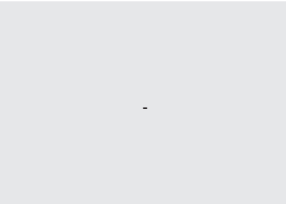
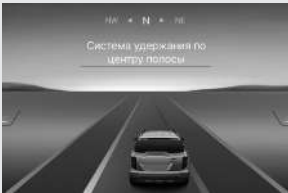
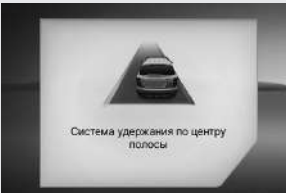
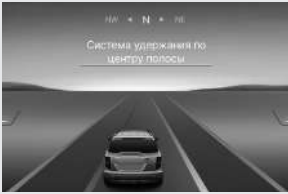
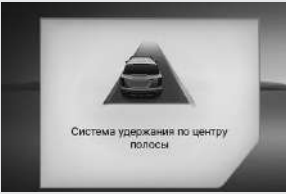



Пункт	Помощь при вождении	Сообщение	Условия активации
Система удержания по центру полосы (CLKA)		-	<ul style="list-style-type: none"> • Отображается при отключении системы удержания по центру полосы (CLKA).
		-	<ul style="list-style-type: none"> • Полосы затенены, если скорость движения автомобиля меньше 1 км/ч или выше 180 км/ч, или если не обнаружены обе полосы.
		-	<ul style="list-style-type: none"> • Отображается, когда система удержания по центру полосы (CLKA) не может работать.
			<ul style="list-style-type: none"> • Это сообщение всегда отображается в случае неисправности системы удержания по центру полосы (CLKA). • При неисправности системы удержания по центру полосы (CLKA) в течение 3 секунд после запуска отображается всплывающее сообщение. • Если сообщение отображается постоянно, обратитесь в ближайший авторизованный сервисный центр для проверки автомобиля и устранения неисправности.





Пункт	Помощь при вождении	Сообщение	Условия активации
Область индикации полос системы удержания по центру полосы (CLKA)			<ul style="list-style-type: none"> Если при активированной системе удержания по центру полосы (CLKA) обнаруживается только левая полоса движения, она отображается (зеленым цветом) с желтым индикатором в центре. (Всплывающие сообщения не отображаются).
			<ul style="list-style-type: none"> Если обнаружена только левая полоса и автомобиль приближается к левой полосе, на дисплее эта полоса будет мигать (зеленый ↔ красный). Если водитель включает сигнал поворота при активированной системе удержания по центру полосы (CLKA), система CLKA переходит в режим ожидания.
			<ul style="list-style-type: none"> Если при активированной системе удержания по центру полосы (CLKA) обнаруживается только правая полоса движения, она отображается (зеленым цветом) с желтым индикатором в центре. (Всплывающие сообщения не отображаются).
			<ul style="list-style-type: none"> Если обнаружена только правая полоса и автомобиль приближается к правой полосе, на дисплее эта полоса будет мигать (зеленый ↔ красный). Если водитель включает сигнал поворота при активированной системе удержания по центру полосы (CLKA), система CLKA переходит в режим ожидания.



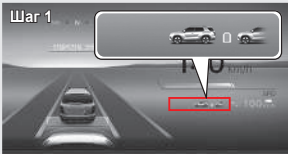

Пункт	Помощь при вождении	Сообщение	Условия активации
<p>Область индикации полос системы удержания по центру полосы (CLKA)</p>			<ul style="list-style-type: none"> • Если при активированной системе правая (CLKA) обнаружены обе полосы движения, они отображаются (зеленым цветом) с желтым в центре. (Всплывающие сообщения не отображаются).
			<ul style="list-style-type: none"> • Если обнаружены обе полосы и автомобиль приближается к левой или правой полосе без включения указателя поворота, соответствующая полоса мигает попеременно зеленым и красным цветом. • Если водитель включает сигнал поворота при активированной системе удержания по центру полосы (CLKA), система CLKA переходит в режим ожидания.
			
			
			



Пункт	Помощь при вождении	Сообщение	Условия активации
Адаптивный круиз-контроль (ACC)		-	<ul style="list-style-type: none"> Если адаптивный круиз-контроль включен, кратковременное нажатие на переключатель адаптивного круиз-контроля переводит его в режим ожидания с сообщением Adaptive Cruise Standby (Адаптивный круиз-контроль: ожидание) (включая всплывающее уведомление) (1) и символ (2).
		-	<ul style="list-style-type: none"> Когда рычаг электронного переключения передач находится в положении движения (D), при кратковременном нажатии на переключатель адаптивного круиз-контроля во время движения отображается сообщение Adaptive Cruise Set (Адаптивный круиз-контроль: установлен) с всплывающим уведомлением (1) и заданной скоростью (2) и активирует адаптивный круиз-контроль. Если впереди нет другого транспортного средства, автомобиль будет продолжать движение с заданной скоростью. Если впереди движется транспортное средство со скоростью ниже заданной, автомобиль будет двигаться, сохраняя заданное расстояние к идущему впереди транспортному средству.
		-	<ul style="list-style-type: none"> Если адаптивный круиз-контроль находится в режиме ожидания/установлен, при нажатии и удержании переключателя адаптивного круиз-контроля отображается сообщение Adaptive Cruise Disabled (Адаптивный круиз-контроль: выключен) (1) и деактивирует адаптивный круиз-контроль.





Пункт	Помощь при вождении	Сообщение	Условия активации
Ограничение скорости		-	<ul style="list-style-type: none"> Если кратковременно нажать кнопку ограничения скорости при установленном ограничении скорости, водитель увидит сообщение (всплывающее уведомление) (1) и символ (2) с надписью Speed Limit in Standby (Ограничение скорости в режиме ожидания) и ограничение скорости перейдет в режим ожидания.
		-	<ul style="list-style-type: none"> Если водитель нажмет и удержит кнопку ограничения скорости во время движения с рычагом электронного переключения передач в положении движения вперед (D), появится сообщение Speed Limit Set (Ограничение скорости установлено) (с всплывающим уведомлением) (1) и заданная скорость (2) отображаются на дисплее, а ограничение скорости активируется. Можно отрегулировать скорость автомобиля, потянув рычаг управления скоростью вверх или вниз.
		-	<ul style="list-style-type: none"> Если водитель нажмет и удержит кнопку ограничения скорости, когда ограничение скорости находится в режиме ожидания/установлено, появится сообщение "Speed Limit Disabled". (1) и ограничение скорости будет отключено.

Пункт	Помощь при вождении	Сообщение	Условия активации
<p>Область отображения расстояния адаптивного круиз-контроля (ACC) (переднее транспортное средство не отображается)</p>	 <p>Шаг 1</p>	-	<ul style="list-style-type: none"> После нажатия кнопки установки безопасного расстояния с активированным адаптивным круиз-контролем (ACC) отображается соответствующее сообщение, при этом установка выполняется в следующем порядке: шаг 5 → шаг 4 → шаг 3 → шаг 2 → шаг 1 → шаг 5.
	 <p>Шаг 2</p>	-	
	 <p>Шаг 3</p>	-	
	 <p>Шаг 4</p>	-	
	 <p>Шаг 5</p>	-	

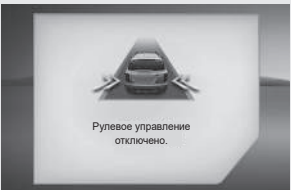
Пункт	Помощь при вождении	Сообщение	Условия активации
<p>Область отображения расстояния адаптивного круиз-контроля (ACC) (переднее транспортное средство отображается)</p>	<p>Шаг 1</p> 	-	<ul style="list-style-type: none"> После нажатия кнопки установки безопасного расстояния с активированным адаптивным круиз-контролем (ACC) отображается соответствующее сообщение, при этом установка выполняется в следующем порядке: шаг 5 → шаг 4 → шаг 3 → шаг 2 → шаг 1 → шаг 5. Впереди идущее транспортное средство также отображается в сообщении.
	<p>Шаг 2</p> 	-	
	<p>Шаг 3</p> 	-	
	<p>Шаг 4</p> 	-	
	<p>Шаг 5</p> 	-	

Пункт	Помощь при вождении	Сообщение	Условия активации
Ассистент удержания полосы движения (LKA) с функцией отключения	-		<ul style="list-style-type: none"> • Если система определяет, что водитель не держит рулевое колесо при активированной системе помощи при движении по полосе (LKA), на экран выводится сообщение в виде предупреждения этапа 1.
	-		<ul style="list-style-type: none"> • По истечении определенного времени после предупреждения 1, в качестве предупреждения 2 будет отображаться сообщение и звучать звуковой сигнал.
	-		<ul style="list-style-type: none"> • Через некоторое время после выдачи предупреждающего сообщения этапа 2, сообщение и звуковой сигнал, отличающийся от звукового сигнала этапа 2, выдаются в качестве предупреждения этапа 3.
	-		<ul style="list-style-type: none"> • После предупреждения 3 в целях безопасности система LKA будет отключена и появится соответствующее сообщение.

Пункт	Помощь при вождении	Сообщение	Условия активации
Система удержания по центру полосы движения (CLKA), отрыв рук.	-		<ul style="list-style-type: none"> • Если система определяет, что водитель не держит рулевое колесо при активированной системе помощи при движении по центру полосы движения (CLKA), на дисплей выводится сообщение в виде предупреждения этапа 1.
	-		<ul style="list-style-type: none"> • По истечении определенного времени после предупреждения 1, в качестве предупреждения 2 будет отображаться сообщение и звучать звуковой сигнал.
	-		<ul style="list-style-type: none"> • Через некоторое время после выдачи предупреждающего сообщения этапа 2, сообщение и звуковой сигнал, отличающийся от звукового сигнала этапа 2, выдаются в качестве предупреждения этапа 3.
	-		<ul style="list-style-type: none"> • После предупреждения 3 в целях безопасности система CLKA будет отключена и появится соответствующее сообщение.

Пункт	Помощь при вождении	Сообщение	Условия активации
Интеллектуальный круиз-контроль (IACC) отрыв рук		 Пожалуйста, держите руль.	<ul style="list-style-type: none"> Если система определяет, что водитель не удерживает рулевое колесо с активированной системой интеллектуального круиз-контроля (IACC), в качестве предупреждения 1 появится сообщение.
		 Пожалуйста, держите руль.	<ul style="list-style-type: none"> По истечении определенного времени после предупреждения 1, в качестве предупреждения 2 будет отображаться сообщение и звучать звуковой сигнал.
		 Пожалуйста, держите руль.	<ul style="list-style-type: none"> Через некоторое время после выдачи предупреждающего сообщения этапа 2, сообщение и звуковой сигнал, отличающийся от звукового сигнала этапа 2, выдаются в качестве предупреждения этапа 3.
		 Система умного круиз-контроля выключена	<ul style="list-style-type: none"> После предупреждения 3 в целях безопасности система интеллектуального круиз-контроля (IACC) будет отключена и появится соответствующее сообщение.

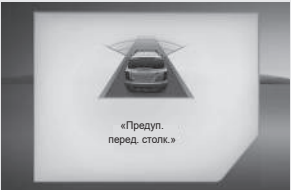
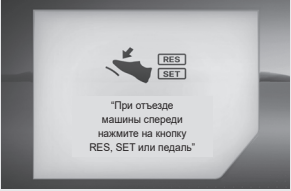
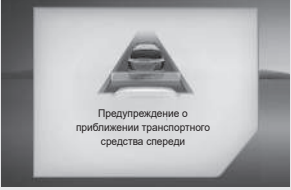
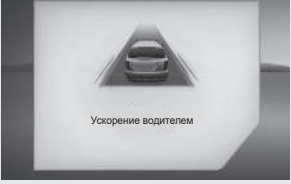
Пункт	Помощь при вождении	Сообщение	Условия активации
<p>Всплывающее предупреждение об адаптивном круиз-контроле (ACC) и интеллектуальном круиз-контроле (IACC)</p>	-	 <p>«Предуп. перед столк.»</p>	<ul style="list-style-type: none"> Во время работы адаптивного круиз-контроля (ACC) и интеллектуального круиз-контроля (IACC) отображается сообщение, когда впереди идущий автомобиль исчезает из-за смены полосы движения и т.д.
	-	 <p>«При отъезде машины спереди нажмите на кнопку RES, SET или педаль»</p>	<ul style="list-style-type: none"> Во время работы адаптивного круиз-контроля (ACC) и интеллектуального круиз-контроля (IACC) (или работы с ISG) после определенного периода времени после остановки автомобиля отображается сообщение о том, что выезд возможен при нажатии на педаль акселератора или при поднятии или опускании переключателя круиз-контроля.
	-	 <p>Предупреждение о приближении транспортного средства спереди</p>	<ul style="list-style-type: none"> Во время работы адаптивного круиз-контроля (ACC) и интеллектуального круиз-контроля (IACC) отображается сообщение, когда впереди идущий автомобиль приближается к вам.
	-	 <p>Ускорение водителем</p>	<ul style="list-style-type: none"> Сообщение отображается, когда водитель нажимает на педаль акселератора во время работы адаптивного круиз-контроля (ACC) и интеллектуального круиз-контроля (IACC).

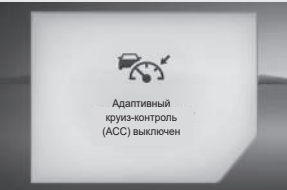
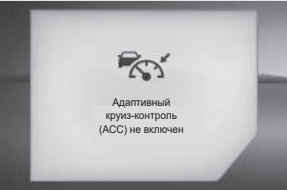
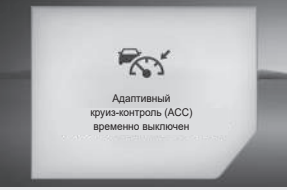
Пункт	Помощь при вождении	Сообщение	Условия активации
Всплывающее предупреждение об адаптивном круиз-контроле (ACC) и интеллектуальном круиз-контроле (IACC)	-	 <p>Адаптивный круиз-контроль (ACC) выключен</p>	<ul style="list-style-type: none"> Сообщение отображается при автоматическом отключении адаптивного круиз-контроля (ACC) и интеллектуального круиз-контроля (IACC).
	-	 <p>Адаптивный круиз-контроль (ACC) не включен</p>	<ul style="list-style-type: none"> Во время работы адаптивного круиз-контроля (ACC) и интеллектуального круиз-контроля (IACC) отображается сообщение, если условия работы не соблюдены.
	-	 <p>Адаптивный круиз-контроль (ACC) временно выключен</p>	<ul style="list-style-type: none"> Во время работы адаптивного круиз-контроля (ACC) и интеллектуального круиз-контроля (IACC), если водитель нажимает на педаль акселератора, ACC и IACC останавливаются на некоторое время.

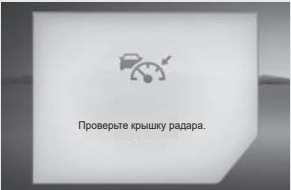
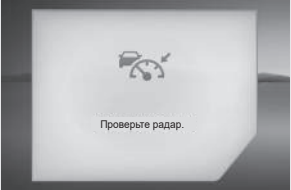
Пункт	Помощь при вождении	Сообщение	Условия активации
<p>Всплывающее окно проверки адаптивного круиз-контроля (ACC) и интеллектуального круиз-контроля (IACC)</p>	-	 <p>Проверьте крышку радара.</p>	<ul style="list-style-type: none"> • На передней панели радара отображается сообщение, если он загрязнен пылью, загрязняющими веществами и т.д. и не распознает полосы движения, движущиеся впереди автомобиля, людей и т.д.
	-	 <p>Проверьте радар.</p>	<ul style="list-style-type: none"> • Если с радарной системой что-то не так, на экран выводится сообщение. • Если сообщение не исчезает, посетите ближайший авторизованный сервисный центр KGM и проведите проверку и обслуживание вашего автомобиля.

Пункт	Сообщение	Условия активации
Система «старт-стоп»		<ul style="list-style-type: none"> Сообщение представляет суммарное время выключенного двигателя и отображается в режиме нормальной работы системы «старт-стоп».
		<ul style="list-style-type: none"> Это сообщение отображается, когда двигатель выключается, а затем автоматически запускается в режиме нормальной работы системы «старт-стоп».
		<ul style="list-style-type: none"> Если нажать кнопку выключения системы «старт-стоп», эта система выключается, в течение примерно 5 секунд отображается сообщение о выключении системы «старт-стоп». При этом контрольная лампа на кнопке выключения системы «старт-стоп» горит, даже если соответствующее сообщение не отображается из-за приоритета всплывающих сообщений.
		<ul style="list-style-type: none"> Если текущее состояние автомобиля не соответствует условиям работы системы ISG, на экран выводится сообщение

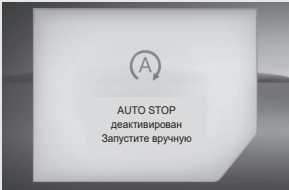
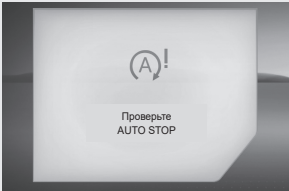
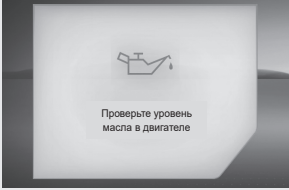
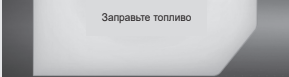
Пункт	Сообщение	Условия активации
Система «старт-стоп»	 <p>AUTO STOP деактивирован Запустите вручную</p>	<ul style="list-style-type: none"> • Это сообщение отображается, когда двигатель выключается и не запускается автоматически в зависимости от состояния автомобиля, хотя система «старт-стоп» работает нормально.
	 <p>Проверьте уровень AUTO STOP</p>	<ul style="list-style-type: none"> • Это сообщение отображается в случае неисправности системы «старт-стоп». • Если сообщение не исчезает, проверьте и обслужите систему в ближайшем авторизованном сервисном центре KGM.
Проверка уровня моторного масла	 <p>Проверьте уровень масла в двигателе</p>	<ul style="list-style-type: none"> • В случае низкого уровня моторного масла или в случае нештатного давления моторного масла, загорается сигнальная лампа, это сообщение отображается в течение 3 секунд после запуска двигателя.
Предупреждение о необходимости дозаправки	 <p>Заправьте топливо</p>	<ul style="list-style-type: none"> • В случае низкого уровня топлива загорается сигнальная лампа, это сообщение отображается в течение 3 секунд после запуска двигателя.
Предупреждение о низком уровне топлива (запас хода до 30 км)	 <p>Заправьте топливо</p>	<ul style="list-style-type: none"> • Это сообщение отображается, если расстояние, которое можно проехать на оставшемся топливе, составляет не больше 30 км.

Яркость подсветки приборной панели

Регулировка яркости подсветки приборной панели

Подсветка приборной панели связана с панелью управления гипервизора, что позволяет регулировать яркость подсветки в 20 ступеней с панели управления гипервизора.

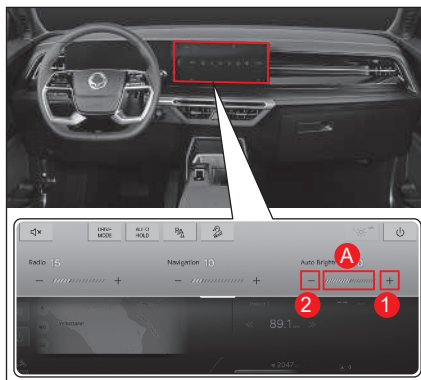

- 1 Для увеличения яркости
- 2 Для уменьшения яркости

- Короткое нажатие на переключатель управления подсветкой приборной панели сделает подсветку ярче или тусклее на один уровень.
- При нажатии и удержании регулятора яркости подсветки приборной панели яркость будет увеличиваться или уменьшаться на 1 шаг каждые 0,2 секунды.

Важно

- Уровень яркости подсветки приборной панели отображается (A).
- После выключения и включения зажигания сохраняется последний уровень яркости подсветки приборной панели.
- Если вы продолжаете нажимать на переключатель (1), уровень больше не будет повышаться выше ступени 20.
- Если вы продолжаете нажимать на переключатель (2), уровень не уменьшится ниже ступени 1.

Рычаг переключения механической коробки передач

Механическая коробка переключения передач вашего автомобиля состоит из 6 передних и 1 задней передачи. Для переключения передачи полностью выжмите педаль сцепления. Затем переместите рычаг переключения передач в требуемое положение. После включения передачи плавно отпустите педаль сцепления.

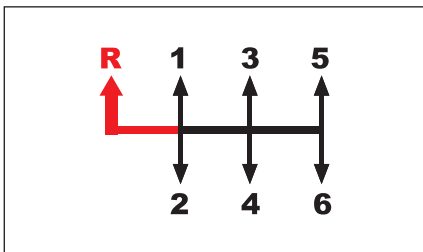

 : Переместите рычаг переключения передач в положение обратного хода, потянув рычаг вверх

 : Переместите рычаг переключения передач в положение обратного хода, не поднимая рычаг вверх

Передача заднего хода

Используется для движения задним ходом.

Для включения передачи заднего хода необходимо переключать рычаг, приподнимая его за основание.

1-я передача

Используется для начала движения, а также в случаях, когда требуется высокое тяговое усилие. Нажмите педаль сцепления до упора и переведите рычаг переключения передач в положение «1». Затем постепенно отпускайте педаль сцепления, одновременно плавно нажимая педаль акселератора.

3-я передача

Используется для движения на низких и средних скоростях. При переключении со второй на третью передачу соблюдайте осторожность, чтобы случайно не выбрать пятую передачу.

5-я передача

Используется для движения на высоких скоростях по автомагистралям. При понижении передачи с 5-й на 4-ю следует соблюдать особую осторожность, чтобы случайно не выбрать 2-ую передачу.

6-я передача

Используется для движения на большой скорости по автомагистралям.

4-я передача

Используется для движения на средних и высоких скоростях.

2-я передача

Используется для движения на низких скоростях.

Важно

- Ваш автомобиль оснащен контрольной лампой моментов переключения передач, который может отображаться на ЖК-дисплее. Подробности см. в гл. 5. Приборная панель.

Переключение на более низкую передачу

Во время движения в интенсивном транспортном потоке или на крутом подъеме необходимо переключаться на одну из более низких передач для уменьшения нагрузки на двигатель. Переключение на более низкую передачу снижает вероятность останова двигателя, а в случае необходимости обеспечивает более быстрое ускорение. Переключение на более низкую передачу при движении на затяжном спуске обеспечивает безопасную скорость и повышает срок службы тормозной системы.

Положение рычага переключения передач при парковке

Всегда устанавливайте автомобиль на стояночный тормоз и глушите двигатель только после полной остановки автомобиля. Когда автомобиль припаркован на ровном месте или на подъеме, включите 1-ю передачу, а на спуске — передачу заднего хода «R».

Пользование педалью сцепления

Прежде чем включать передачу, необходимо до упора нажать педаль сцепления. Во время движения педаль сцепления должна быть полностью отпущена. Не оставляйте ногу на педали сцепления во время движения. Это может приводить к непреднамеренному износу компонентов сцепления. Не нажимайте на педаль сцепления слишком резко и выполняйте переключение одним нажатием педали.

Рекомендации по троганию с места в обычных условиях и на подъеме

- 1 Нажмите педаль сцепления и педаль тормоза, запустите двигатель и установите рычаг переключения передач в положение, соответствующее 1-й передаче, а при необходимости — передаче заднего хода.
- 2 Если слегка отпустить педаль сцепления, не отпуская педали тормоза, частота вращения коленчатого вала двигателя увеличится. (Увеличение числа оборотов варьируется в зависимости от угла наклона дороги).

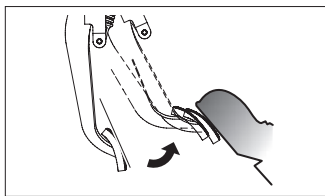

Плавно отпустите педаль сцепления



Увеличьте число оборотов двигателя

- 3 Для начала движения, после того как произойдет увеличение числа оборотов, необходимо отпустить педаль тормоза и плавно нажать педаль акселератора.
- 4 Полностью отпустите педаль сцепления, как только автомобиль начнет движение.

Важно

- Автомобили с системой ESP имеют также функцию помощи при трогании на подъеме (HSA), которая замедляет снижение давления в тормозной системе при отпуске педали тормоза, не позволяя автомобилю откатиться назад. Система HSA автоматически отключается примерно через 3 секунды или в случае начала движения при нажатой педали акселератора.
- HSA не работает, если автомобиль, начинающий движение, был припаркован на подъеме на задней передаче либо на спуске на главной передаче.



Внимание

- Поскольку HSA автоматически отключается примерно через 3 секунды, до истечения этого времени необходимо отпустить педаль тормоза и нажать педаль акселератора.

Управление электронным стояночным тормозом (EPB) при движении по наклону вверх

При движении по крутому подъему безопаснее использовать EPB следующим образом:

Задействуйте стояночный тормоз, а потом придерживайтесь следующего алгоритма (автомобиль с механической коробкой передач: шаги 1–3) Стояночный тормоз будет автоматически отпущен при нажатии на педаль акселератора, если закрыты водительская дверь, капот, багажник и пристегнут ремень безопасности.



Внимание

- Для запуска двигателя автомобиля с МКП необходимо нажать педаль сцепления до упора.
- Для выбора передачи заднего хода необходимо полностью остановить автомобиль и полностью выжать педаль сцепления.
- Если при выборе передачи нажимать педаль сцепления не полностью, диск сцепления быстро изнашивается. Нажимайте педаль сцепления полностью.
- Убирайте ногу с педали сцепления, если не выполняете переключение передач.
- Перед включением более низкой передачи убедитесь в том, что стрелка указателя тахометра не заходит в красный сектор шкалы прибора. При переключении с 5-й на 4-ю передачу слишком значительное перемещение рычага переключения передач влево может привести к переключению на 2-ю передачу. Это может стать причиной внезапного увеличения частоты вращения двигателя и может привести к повреждению двигателя и коробки передач.
- Из-за низкой температуры трансмиссионного масла в условиях холодной погоды вы можете столкнуться с трудностями при переключении передач. Это нормальное явление.

- Если 1-я передача или передача заднего хода не включаются сразу, установите рычаг переключения передач в нейтральное положение и отпустите педаль сцепления. Затем повторно нажмите педаль сцепления и включите требуемую передачу.
- Во время движения не держите руку на рукоятке рычага переключения передач, если не собираетесь выполнять переключение. В противном случае может произойти расцепление шестерни и трансмиссии с повреждением внутренних компонентов трансмиссии.
- Выполняйте переключения на более высокие передачи последовательно, не пропуская передачи. Не включайте более низкую передачу, пока частота вращения коленчатого вала двигателя не снизится до необходимого значения.
- При использовании режима не полностью нажатой педали сцепления нет необходимости в резком нажатии педали акселератора, так как частота вращения коленчатого вала при этом увеличивается. Однако если режим неполного нажатия педали сцепления использовать в течение длительного времени без задействования педали акселератора, компоненты сцепления быстро изнашиваются и могут выйти из строя. Частое использование данного режима не рекомендуется.

Рычаг электронного переключения передач (SBW)

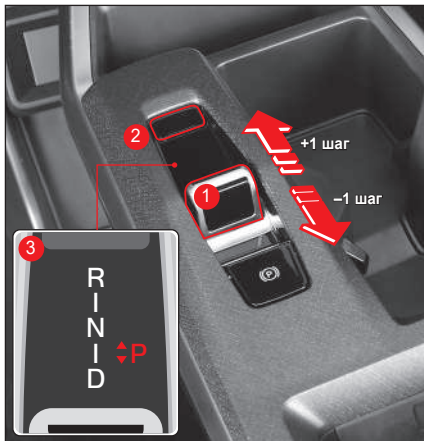

- 1 Электронный рычаг переключения передач
- 2 Кнопка P (парковка)
- 3 Индикатор положения рычага переключения передач

⚠ Предупреждение

- При управлении рычагом электронного переключения передач всегда нажимайте на рычаг при нажатой педали тормоза.
- После парковки убедитесь, что рычаг электронного переключения передач находится в положении P (парковка), прежде чем выходить из автомобиля.

Положение рычага переключения передач

- P: Парковка
- R: Передача заднего хода
- N: Нейтраль
- D: Движение вперед

При изменении положения рычага переключения передач проверьте его текущее положение на дисплее положения передач и на дисплее электронного рычага переключения передач на приборной панели.

Важно

- В положении D передача переключается автоматически в зависимости от условий движения.
- В положении M передача переключается вручную в зависимости от условий движения.

Дисплей положения электронного рычага переключения передач

В зависимости от положения переключения передач, можно увидеть текущее положение переключения передач на приборной панели и на дисплее положения рычага электронного переключения передач.

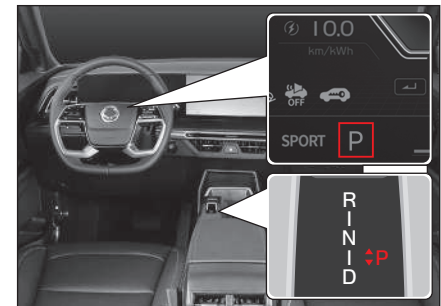

⚠ Внимание

- При переключении убедитесь, что на дисплее передач на приборной панели и на дисплее рычага электронного переключения передач светится текущая передача.

Как переместить рычаг переключения передач в нужное положение

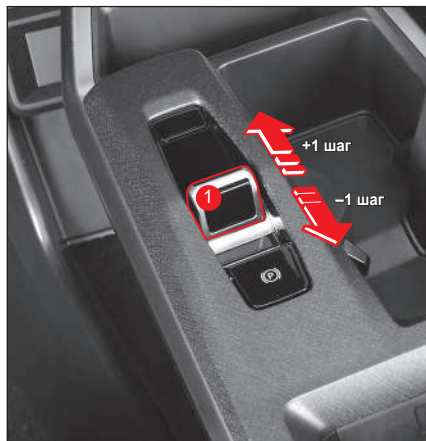

Электронный рычаг переключения передач можно перемещать на +1 шага и на – 1 шага, после чего он всегда возвращается в центральное положение.

Важно

- При перемещении в положение P (парковка) нажмите кнопку P (парковка) с нажимом педали тормоза в каждом из положений.

Нужное положение передачи	R	N	-	P	-	-	P	R	-	P	R	N		
Рычаг переключения передач	+1 шаг	↑↑	-	-	-	-	-	-	-	-	↑↑	-		
	+1 шаг	↑↑	↑	-	-	-	-	↑	-	-	↑↑	↑		
	Текущее положение передачи	Положение P			Положение R			Положение N			Положение D			
	-1 шаг	-	-	↓	-	↓	↓	-	-	↓	-	-	-	
	-1 шаг	-	-	-	-	-	↓↓	-	-	-	-	-	-	
Нужное положение передачи	-	-	D	P	N	D	P	-	D	P	-	-		
Состояние автомобиля	Нажата кнопка P	-	-	-	P	-	-	P	-	-	-	P	-	
	Педали тормоза	☞☞☞☞				-	☞☞☞☞				-	☞☞		-
	Скорость движения	0 км/ч	0 км/ч	0 км/ч	3 км/ч или менее	-	8 км/ч или менее	3 км/ч или менее	8 км/ч или менее	8 км/ч или менее	8 км/ч или выше	3 км/ч или менее	8 км/ч или менее	

↑↑ : Работает в течение 1 секунды или менее

↓↓ : Работает более 1 секунды

Функции для каждого положения

Положение Р (парковка)

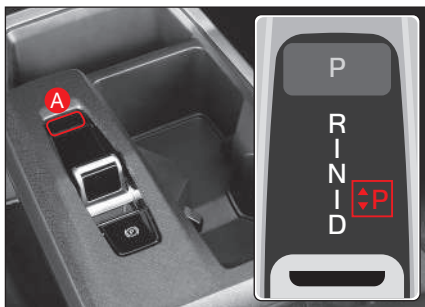

Выберите это положение для парковки, запустите автомобиль, прогрейте и оставьте автомобиль на продолжительное время.

- Обязательно нажмите на педаль тормоза и нажмите кнопку Р (парковка) (A) при перемещении в положение Р (парковка) из любого из положений, кроме Р (парковка).
- Если переключатель зажигания выключен в другом положении, кроме Р (парковка), рычаг переключения передач автоматически перемещается в положение Р (парковка).



Предупреждение

- При перемещении из положения Р (парковка) в другое положение убедитесь, что переключатель зажигания включен, а педаль тормоза нажата. Не прилагайте чрезмерных усилий к электронному рычагу переключения передач, когда электронный рычаг переключения передач находится в положении Р (парковка). Это может привести к повреждению рычага и коробки передач.
- Никогда не переводите рычаг в положение Р (парковка) во время движения. Существует опасность механических повреждений и несчастных случаев. Переведите рычаг переключения передач в положение Р (парковка) после полной остановки автомобиля.
- Не пытайтесь установить рычаг переключения передач в положение Р вместо задействования стояночного тормоза. Всегда задействуйте стояночный тормоз, когда ваш автомобиль припаркован или остановлен.

Положение R (задний ход)



Используйте это положение для движения задним ходом.

При перемещении рычага в положение R (задний ход) нажмите педаль тормоза и задействуйте рычаг переключения передач, одновременно нажимая кнопку UNLOCK (РАЗБЛОКИРОВКИ) после полной остановки автомобиля.

Система помощи при парковке срабатывает, когда рычаг электронного переключения передач находится в положении R (задний ход).



Предупреждение

- Не перемещайте рычаг в положение R, когда автомобиль движется вперед. Это может привести к механическому удару и повреждению коробки передач.
- Если электронный рычаг переключения передач находится в положении R (задний ход), автомобиль медленно движется назад без нажима на педаль акселератора, поэтому двигайтесь осторожно, нажимая на педаль тормоза.

Положение N (нейтраль)



Это нейтральное положение, при котором мощность не передается.

В этом положении автомобиль не передает мощность на колеса, и автомобиль не будет двигаться по ровной поверхности. Однако, обязательно нажимайте педаль тормоза в целях безопасности при остановке автомобиля, когда рычаг электронного переключения передач находится в положении N (нейтраль).



Предупреждение

- Не переводите рычаг электронного переключения передач из положения D (движение вперед) в положение N (нейтраль) или из положения N (нейтраль) в положение D (движение вперед) во время движения автомобиля.
- Обязательно нажимайте педаль тормоза при остановке автомобиля на склоне, когда электронный рычаг переключения передач находится в положении N (нейтраль).
- Никогда не переводите рычаг в положение N (нейтраль) во время движения.

Положение D (движение вперед)



Выберите это положение для движения по дорогам общего пользования и автомагистралям.

Система автоматически выбирает наиболее подходящую передачу в зависимости от скорости автомобиля и степени нажатия на педаль акселератора. Она также автоматически активирует систему рекуперативного торможения в зависимости от дорожных условий.



Предупреждение

- Если электронный рычаг переключения передач находится в положении D (движение вперед), автомобиль медленно движется вперед без нажима на педаль акселератора, поэтому двигайтесь осторожно.
- Не переводите рычаг переключения передач в положение D (движение вперед) до полной остановки автомобиля. Может повредиться деселератор.
- Не трогайтесь с места и не ускоряйте автомобиль после перевода рычага электронного переключения передач в положение D (движение вперед). В частности, при выезде после парковки или остановки на склоне переведите рычаг переключения передач в положение D (движение вперед) при нажатой педали тормоза, затем подождите несколько секунд, пока мощность не будет передана внутри деселератора, прежде чем медленно трогаться с места.
- Несмотря на то, что электронный рычаг переключения передач находится в положении D (движение вперед), автомобиль может двигаться вниз по склону даже под воздействием уклона, поэтому вам придется нажимать педаль тормоза.

Положение +/- (ручной режим) (Лепестковый переключатель)

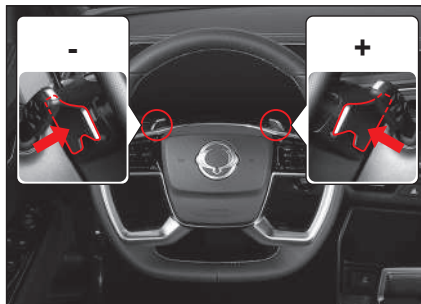

Когда рычаг переключения передач с электроприводом находится в положении D (drive), водитель может переключать ступени передач (с 1-й по 6-ю) вручную, как в механической коробке передач с подрулевым переключателем.

Paddle shift активируется в положении D (привод), и через некоторое время ступень передачи автоматически переключается в соответствии с состоянием автомобиля.



Внимание

- Повышайте передачу в соответствии с состоянием дороги и дорожной ситуацией. Будьте осторожны, не допускайте такой частоты вращения коленчатого вала двигателя, при которой стрелка указателя тахометра заходит в красный сектор.

- Вы можете переключать передачи, потянув за лепестки, установленные на задней левой и правой сторонах рулевого колеса, когда рычаг лепесткового переключения находится в положении D (привод).

– Слева (–)

Потяните коротко: 1 шаг вниз

– Справа (+)

Потяните коротко: 1 шаг вверх

Тяните долго: Введен режим автоматического переключения передач

Важно

- При установке рычага селектора в положение +/- (ручной режим) можно переключиться на пониженную передачу, а также трогаться на 2-й передаче на заснеженной или мокрой дороге. (Режим WINTER)
- Иногда, при нажатии + (повышении передачи), передача может не переключаться, в зависимости от скорости автомобиля, для обеспечения ходовых качеств. Кроме того, передача может не переключаться для предотвращения работы двигателя на высоких оборотах, даже если вы понижаете передачу в соответствии со скоростью автомобиля.
- После настройки положения передачи с помощью лепесткового переключателя, когда прошло определенное время при нажатой педали акселератора или вы удерживаете лепестковый переключатель с маркировкой «+» около 2 секунд, положение передачи меняется автоматически (на положение D (drive)) в соответствии с состоянием автомобиля.

Отображение включенной передачи на приборной панели



- 1 Контрольная лампа ручного переключения передач
- 2 Текущее положение передачи



Предупреждение

- Избегайте резкого перехода на низшие передачи (3, 2 или 1-ю), когда автомобиль движется на высокой скорости. Это может серьезно повредить автомобиль. Кроме того, автомобиль может резко занести, что приведет к возникновению аварийной ситуации (особенно при движении по скользкой дороге).



Внимание

- Отпускайте рычаг переключения передач после каждого нажатия. Если нажать и удерживать рычаг нажатым, переключение может быть выполнено с пропуском нескольких передач.
- Соблюдайте осторожность: при полном нажатии педали акселератора во время движения на 1-й, 2-й, 3-й, 4-й, 5-й или 6-й передаче, передача может быть переключена на более высокую передачу.
- В случае чрезмерного понижения передачи с помощью рычага переключателя передач в ручном режиме, передача может не переключаться для защиты систем автомобиля.
- Не увеличивайте скорость, когда рычаг переключения передач находится в положении низкой передачи. Это может привести к повреждению автоматической трансмиссии.

Важно

- Контрольные лампы рычага переключения передач загораются, когда рычаг селектора находится в положении +/- (ручной режим).
- Контрольная лампа переключения передач (1) отображается во время движения на 2-й передаче, она указывает на необходимость переключения на 3-ю передачу (целевую) для лучших ходовых характеристик.

Управление автомобилем с автоматической трансмиссией

Переведите рычаг переключения передач в положение P (парковка) и запустите двигатель с нажатой педалью тормоза.

- 1 Убедитесь, что двигатель работает на нормальных оборотах, и переведите рычаг переключения передач в положение D (движение вперед) или R (задний ход) с нажатой педалью тормоза.
- 2 Отпустите стояночный тормоз, уберите ногу с педали тормоза и начинайте медленное движение автомобиля.



Предупреждение

- Не нажимайте на педаль акселератора при запуске двигателя. Это может привести к опасному резкому движению автомобиля и аварии.
- Двигатель также можно запустить после перевода рычага переключения передач в положение N (нейтраль). Однако из соображений безопасности запускайте двигатель, установив рычаг в положение P (парковка).
- После перевода рычага переключения передач в положение D (движение вперед) или R (задний ход) из положения P (парковка) избегайте резкого начала движения и резкого ускорения.
В частности, при трогании с места, особенно после остановки на подъеме, переведите рычаг переключения передач в положение D (движение вперед) или R (задний ход), не отпуская педаль тормоза. Затем выждите несколько секунд, чтобы крутящий момент двигателя был передан на коробку передач и начинайте медленное движение автомобиля.

- Соблюдайте осторожность, поскольку автомобиль может скатиться при парковке на склоне, даже если рычаг переключения передач находится в положении D (движение вперед) или R (задний ход).
- При перемещении рычага переключения передач во время остановки автомобиля в целях безопасности обязательно нажимайте педаль тормоза.
- Запрещается нажимать педаль акселератора во время перевода рычага.
- При остановке на склоне обязательно задействуйте стояночный тормоз и нажмите педаль тормоза.
- При движении под уклон автомобиль может двигаться в направлении, противоположном направлению его движения, даже если возникает эффект движения накатом. Обязательно нажимайте педаль тормоза при остановке на подъеме или спуске.
- Никогда не переводите рычаг в положение N (нейтраль) во время движения. Это может привести к выводу двигателя из строя и аварии. Ухудшение смазки устройств внутри трансмиссии может привести к ее повреждению.

Важно

- Уберите ногу с педали тормоза и начинайте медленное движение автомобиля, нажимая педаль акселератора, убедившись, что автомобиль движется медленно (эффект движения накатом).
- Если на систему привода автомобиля прикладывается чрезмерное усилие во время перемещения рычага переключения передач (из-за уклона (парковки или остановки на склоне), оно может привести к удару и возникновению шума. Это механическое явление, которое возникает при переводе автоматической коробки передач в положение P (парковка), оно не является неисправностью.
- Для поддержки оптимального состояния двигателя блок управления изучает и запоминает рабочие параметры форсунок в зависимости от различных факторов работы двигателя. При этом на протяжении небольшого промежутка времени работы на холостом ходу могут возникать незначительные вибрации и шумы. Это нормальная работа системы двигателя. Она не является неисправностью.

Что такое эффект движения накатом?

Эффект движения накатом — это медленное перемещение автомобиля без нажатия педали акселератора, если при работающем двигателе рычаг переключения передач находится в положении D (движение вперед) или R (задний ход).

Во время движения в «пробке» или на узких участках дороги этот эффект позволяет передвигаться на автомобиле или регулировать скорость движения только нажатием педали тормоза.

Что такое точка автоматического переключения передачи?

Точка автоматического переключения автоматической коробки передач может меняться в зависимости от различных условий вождения, включая состояние дороги (ровная поверхность, уклон), положение рычага переключения передач, скорость автомобиля и уровень нажатия педали акселератора. Это нормальный режим работы для обеспечения плавного и стабильного переключения, экономичности и хороших ходовых качеств автомобиля.

Торможение двигателем

При движении по длинному спуску одновременно нажимайте на педаль тормоза и используйте торможение двигателем. При переключении на пониженную передачу в соответствии с условиями вождения начинается торможение двигателем.

Что такое торможение двигателем?

Торможение двигателем — это тормозное усилие, которое возникает из-за снижения оборотов двигателя при отпуске педали акселератора во время движения. Во время движения на спуске можно переключиться на более низкую передачу для эффекта торможения без частого использования педали тормоза благодаря тормозному усилию в двигателе. Чем ниже передача, тем выше эффект торможения двигателем.



Предупреждение

- При движении на спуске запрещается нажимать на педаль тормоза слишком часто. В противном случае это может привести к потере эффективности или появлению паровой пробки из-за перегрева тормозной системы, что ведет к резкому снижению эффективности торможения.
- Торможение двигателем не может быть использовано, если рычаг переключения передач установлен в положение N (нейтраль).
- Избегайте резкого торможения двигателем. Это может стать причиной заноса и привести к аварии.

Использование режима кикдаун

Режим кикдаун можно использовать для быстрого ускорения во время обгона. Для этого необходимо нажать педаль акселератора до упора.

Что такое режим кикдаун?

Режим кикдаун понижает передачу на одно или два положения нажатием педали акселератора до упора во время движения. Может использоваться в случае необходимости кратковременного ускорения.



Предупреждение

- Запрещается использовать режим кикдаун при движении на скользкой дороге или при прохождении крутых поворотов. Существует риск аварии из-за заноса.
- Слишком частое использование режима кикдаун приведет к уменьшению срока службы автомобиля и увеличению расхода топлива.

Безопасный режим автоматической коробки передач

В случае возникновения в трансмиссии неисправностей электрических или механических компонентов активируется безопасный режим, при котором обеспечиваются минимально необходимые условия для продолжения движения и защиты трансмиссии от повреждения.

При переключении автоматической коробки передач в безопасный режим могут возникнуть следующие признаки.

- Сильный толчок при перемещении рычага переключения передач.
- Уменьшение тягового усилия при движении на высоких скоростях.
- Если рычаг переключения передач зафиксирован в положении движения (D, R) и скорость автомобиля не увеличивается даже с нажатой педалью акселератора (скорость зафиксирована на среднем уровне).



Внимание

- Если безопасный режим появляется вследствие обнаружения признаков неисправности электрических или механических компонентов автоматической трансмиссии, прекратите движение на автомобиле и обратитесь в ближайший авторизованный сервисный центр KGM для проверки и проведения технического обслуживания автомобиля.

Сброс безопасного режима, когда рычаг переключения передач зафиксирован

Сброс безопасного режима

- 1 Остановите автомобиль и переведите рычаг переключения передач в положение P (парковка).
- 2 Заглушите двигатель и подождите не менее 10 секунд.
- 3 Запустите двигатель.

После сброса безопасного режима можно вернуться к обычному вождению.

Если после сброса безопасного режима рычаг переключения передач остается зафиксированным

После сброса безопасного режима появляются следующие признаки фиксированного рычага переключения передач

- Рычаг переключения передач зафиксирован в положении D (движение вперед) (положение 2-й передачи движения вперед)
- Рычаг переключения передач зафиксирован в положении R (движение назад) (положение 2-й передачи движения назад)

В этом случае обратитесь в ближайший авторизованный сервисный центр KGM для проверки и проведения технического обслуживания автомобиля.



Внимание

- Если признаки безопасного режима остаются после его сброса, не пытайтесь продолжить вождение принудительно. Обратитесь в ближайший авторизованный сервисный центр KGM для проверки и проведения технического обслуживания автомобиля.

Меры предосторожности при управлении автомобилем с автоматической трансмиссией



Предупреждение

- Никогда не переводите рычаг в положение P (парковка) или N (нейтраль) во время движения. Это может привести к механическим повреждениям и аварии.
- Запуск автомобиля возможен, когда рычаг переключения передач находится в положении P (парковка) или N (нейтраль). В целях безопасности запускайте двигатель с рычагом переключения передач, установленном в положении P (парковка).
- Избегайте резкого перехода на более низкие передачи, когда автомобиль движется на высокой скорости. Это может серьезно повредить автомобиль. Это также может привести к неустойчивому движению автомобиля и стать причиной ДТП.



Внимание

- Не устанавливайте рычаг переключения передач в положение R (задний ход) во время движения автомобиля вперед. Это может привести к механическому удару и повреждению трансмиссии.
- Не устанавливайте рычаг переключения передач в положение N (нейтраль) во время движения на спуске или подъеме. Установка рычага переключения передач обратно в положение D (движение вперед) после установки в положение N (нейтраль) может привести к повреждению системы привода из-за механического удара трансмиссии.
- В целях безопасности предусмотрены функции P lock (положение P → положение R) и R lock (положение N → положение R), которые позволяют переводить рычаг переключения передач только при нажатой педали тормоза.
- Во время разблокировки функций P lock и R lock рычага переключения передач при нажатой педали тормоза может прозвучать нормальный рабочий звук блокировки и разблокировки рычага переключения передач.
- При быстром переводе рычага переключения передач с функцией R lock из положения D (движение вперед) в положение P (парковка) возможна некоторая задержка в положении N (нейтраль). Это нормальное явление для обеспечения безопасности автомобиля и защиты трансмиссии. По возможности избегайте внезапных действий.

4WD (полный привод)*

Что такое электрическая система полного привода AWD?

Электрическая система полного привода AWD обычно работает в режиме 2WD (переднего привода).

В случае обнаружения разницы в поведении между передними и задними колесами во время пробуксовки, при прохождении поворотов, во время движения по крутым склонам и т. д. происходит автоматическое переключение режима на 4WD (полный привод) с помощью блока автоматизированного управления.

Это оборудование улучшает устойчивость движения по прямой и на поворотах, увеличивает тяговое усилие и безопасность вождения в таких опасных условиях, как движение по мокрым, заснеженным дорогам и дорогам с песчаным покрытием и т. д., таким образом может поддерживаться устойчивое движение автомобиля по сравнению с режимом 2WD (переднего привода).

В некоторых случаях для максимального увеличения тягового усилия может использоваться режим 4WD LOW, известный как режим 4WD LOCK.

Что такое 4WD (полный привод)?

4WD (полный привод) — привод на четыре колеса для максимального увеличения тягового усилия при движении по грунтовым и проселочным дорогам, крутым склонам, по дорогам с песчаным и скользким покрытием для улучшения ходовых характеристик.

Переключение 4WD LOCK

Слегка коснитесь переключателя AWD LOCK (переключение 4WD LOCK) (A). Автомобиль перейдет в режим 4WD LOCK.

- **ВКЛЮЧЕНО:** Контрольная лампа блокировки полного привода (4WD LOCK) светится на приборной панели / переключатель отображает белый символ
- **ОТКЛЮЧЕНО:** Контрольная лампа блокировки полного привода (4WD LOCK) светится на приборной панели / переключатель отображает серый символ

Если при движении в режиме 4WD LOCK скорость автомобиля превышает 40 км/ч, система автоматически переключается назад в режим 4WD AUTO. Однако контрольная лампа 4WD LOCK будет продолжать гореть, и система вернется в режим 4WD LOCK, если скорость движения снизится ниже 40 км/ч.

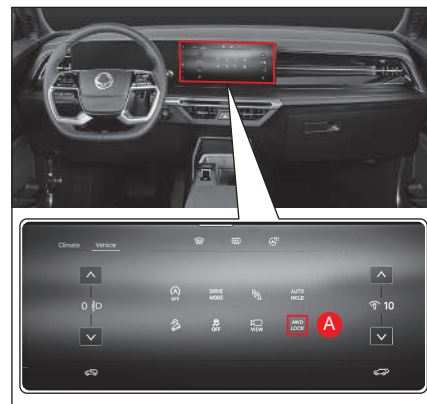

Режимы вождения и контрольные лампы

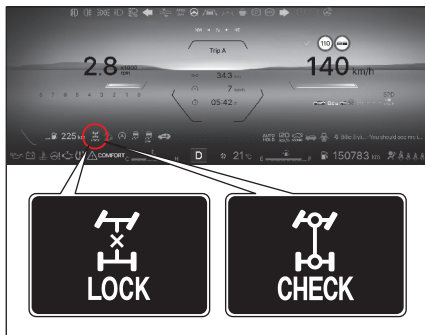

Контрольная лампа 4WD LOCK (зеленого цвета)

Когда автомобиль переходит в режим 4WD LOCK, на приборной панели загорается контрольная лампа 4WD LOCK. (На переключателе отображается белый символ.)

Сигнальная лампа «ПРОВЕРЬТЕ 4WD» (красного цвета)

Эта сигнальная лампа загорается при неисправности системы 4WD (полного привода). Если горит сигнальная лампа, обратитесь к дилеру KGM или в авторизованный сервисный центр KGM для проверки и обслуживания автомобиля. Слишком частое использование системы 4WD (полного привода) может вызвать мигание сигнальной лампы. В это время система 4WD (полного привода) не будет работать нормально, однако можно продолжать движение. Через некоторое время сигнальная лампа погаснет, и система 4WD (полного привода) сможет вернуться к нормальной работе.

Режимы движения 4WD AUTO

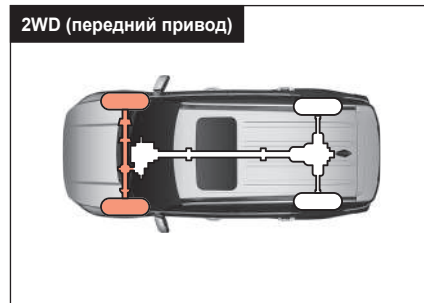

Обычный режим движения.

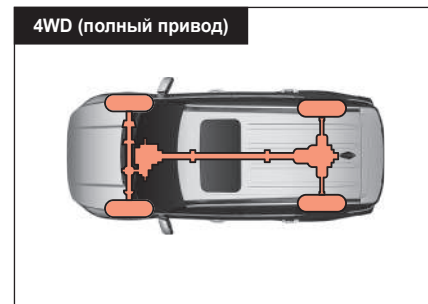

Когда система определяет потребность в большем тяговом усилии и устойчивости управления, она автоматически переключается на режим 4WD с помощью блока автоматизированного управления.

4WD LOCK

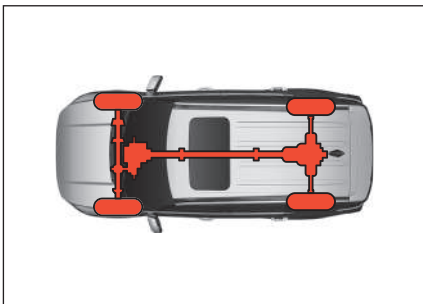

Используется в ситуациях, когда требуется максимальное тяговое усилие, например, при движении по грунтовым и проселочным дорогам, крутым склонам, по дорогам с песчаным и скользким покрытием.

Меры предосторожности при использовании системы 4WD



Внимание

- Для переключения на режим 4WD LOCK перед поворотом регулятора 4WD LOCK обязательно запустите двигатель.
- При движении по дорогам общественного пользования используйте только режим 4WD AUTO. При включении режима 4WD LOCK во время движения по дорогам общественного пользования, особенно при прохождении поворотов, может появляться посторонний шум, вибрация, а также могут возникать сбои в работе системы.
- Во время движения по дорогам общественного пользования в режиме 4WD LOCK, особенно при прохождении поворотов на невысоких скоростях, может появляться небольшой шум и вибрация. Это не является признаком неисправности. При отключении режима 4WD LOCK эти признаки исчезают.
- Также при отключении режима 4WD LOCK на подъеме или спуске может ощущаться небольшой толчок. Это нормальное явление, возникающее при освобождении тягового усилия, воздействующего одновременно на передние и задние колеса.
- Если загорается контрольная лампа «ПРОВЕРЬТЕ 4WD» (4WD Check), 4WD (полный привод) отключается. Незамедлительно обратитесь к дилеру KGM или в авторизованный сервисный центр KGM для проверки и обслуживания автомобиля.



Внимание

- Автомобиль, оборудованный системой 4WD, нельзя транспортировать методом частичной погрузки. Во избежание повреждения деталей ходовой части автомобиль во время транспортировки должен находиться на эвакуаторе полностью, либо с тележкой под задними колесами.
☞ См. «Если автомобиль необходимо отбуксировать» (стр.5-21)
- В режиме 4WD рабочие характеристики автомобиля в значительной степени зависят от состояния шин.
 - Регулярно проверяйте износ и давление в шинах.
 - Во избежание повреждения системы привода на все колеса автомобиля, оборудованного системой 4WD, необходимо устанавливать шины одинакового типоразмера, изготовленные одним и тем же производителем. При замене шин и колес заменяйте все четыре колеса одновременно.

Система «старт-стоп»*

Система «старт-стоп» временно отключает двигатель, когда автомобиль стоит, и запускает его при возобновлении движения для сокращения расхода топлива и выбросов выхлопных газов.

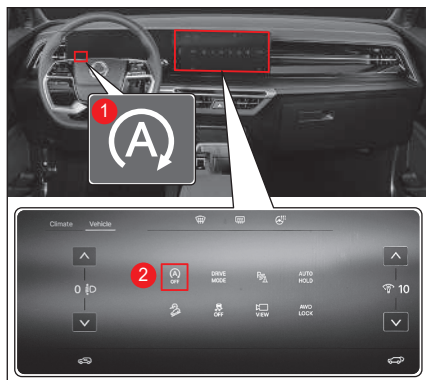

- 1 Контрольная лампа включения системы «старт-стоп»
- 2 Кнопка выключения системы «старт-стоп»



Внимание

- Некоторые сигнальные лампы могут кратковременно загораться при запуске двигателя системой «старт-стоп». Это нормальное явление из-за кратковременного потребления тока.

Автоматическое отключение двигателя

Если скорость автомобиля равна 0 км/ч (неподвижный) и педаль тормоза нажата во время работы системы «старт-стоп», двигатель автоматически остановится.

В это время на ЖК-дисплее приборной панели отображается сообщение, показывающее накопленное время выключения двигателя.

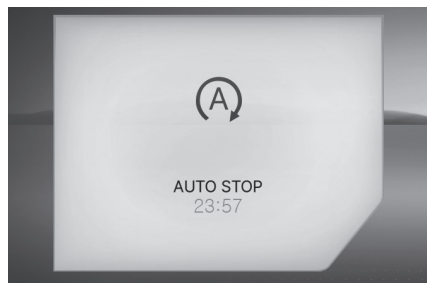

Важно

- Двигатель автоматически отключается системой «старт-стоп» на 3 минуты, после чего он автоматически запускается через 3 минуты.

Автоматический перезапуск двигателя

Если двигатель остановлен автоматически, он автоматически запускается отпусанием педали тормоза. В это время на ЖК-дисплее приборной панели появляется сообщение, указывающее на то, что двигатель был перезапущен.

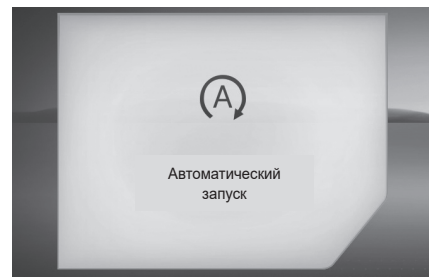

Важно

Двигатель перезапускается автоматически в следующих случаях:

- Отпускание педали тормоза (функция AUTO HOLD отключена для автомобилей с электронным стояночным тормозом)
- Перемещение рычага переключения передач в положение R или +/- (ручной режим) при нажатой педали тормоза
- Применение EPB

Выключение системы «старт-стоп»

1 При легком касании выключателя системы «старт-стоп» (1) функция «старт-стоп» остановится, и загорается контрольная лампа выключения системы «старт-стоп» (2).

2 Повторное касание выключателя системы «старт-стоп» возобновляет нормальную работу системы и выключает контрольную лампу выключения системы «старт-стоп» на приборной панели.

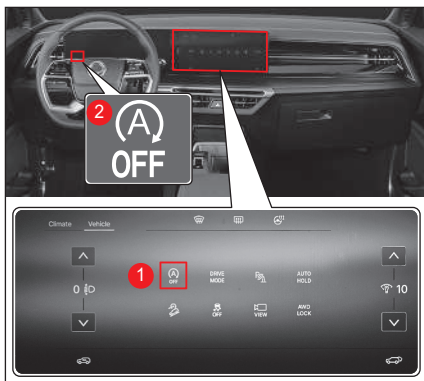

Условия включения системы «старт-стоп»

- Ремень безопасности водителя пристегнут
- Водительская дверь закрыта
- Капот закрыт
- Без нажатой педали акселератора
- Обороты холостого хода не превышают 1350 об/мин
- Температура охлаждающей жидкости находится в пределах 35°C–105°C
- Уровень отрицательного давления тормозной системы в норме
- Датчик батареи включен и соответствует условиям работы системы «старт-стоп»
- Рулевое колесо находится под углом не более 180° или в неподвижном состоянии
- Не подается сигнал на контроллер отопителя и кондиционера
- Пологий уклон дороги
- Температура аккумуляторной батареи находится в пределах от -5 °C до 60 °C
- Температура окружающей среды не ниже -2 °C
- Автомобиль останавливается после прохождения хотя бы 1 м
- Автомобиль останавливается после достижения скорости более 9 км/ч
- Отсутствуют неисправности деталей, входящих в систему «старт-стоп»
- Рычаг переключения передач находится в положении D (движение вперед) или N (нейтраль)

Условия принудительного перезапуска

- Коснитесь выключателя системы «старт-стоп» для ее остановки
- Температура охлаждающей жидкости двигателя выше 110 °C
- Контроллер отопителя и кондиционера работает на максимальном уровне
- Режим разморозки активирован
- Низкий уровень заряда аккумулятора
- Скорость автомобиля более 2 км/ч
- Максимальное время автоматического выключения двигателя (3 мин) истекло
- Неисправные компоненты системы «старт-стоп» и системы запуска
- Отпустите педаль тормоза и слегка нажмите педаль акселератора во время работы режима AUTO HOLD
- Ремень безопасности водителя отстегнут или дверь водителя открыта
- Угол поворота рулевого колеса 180° или больше или рулевое колесо повернуто на 180 градусов или больше
- Кондиционер во время эксплуатации
- Изменение внутренней и внешней температуры автомобиля в течение короткого периода времени
- Применение электронного стояночного тормоза

Датчик аккумуляторной батареи (BSC)

Датчик аккумуляторной батареи (BSC) установлен на минусовой (-) клемме аккумуляторной батареи, контролирует состояние батареи (напряжение, силу тока, температуру и состояние заряда) и передает данные в EMS для включения системы «старт-стоп».

Когда вы отсоединяете разъем датчика батареи для проведения ремонта автомобиля или снимаете, а затем устанавливаете на место минусовую (-) клемму аккумуляторной батареи, соответствующий датчик отключается, и система «старт-стоп» может работать с ограниченным функционалом.

Если датчик аккумуляторной батареи отключен, ознакомьтесь с условиями активации и включите датчик перед использованием системы «старт-стоп».

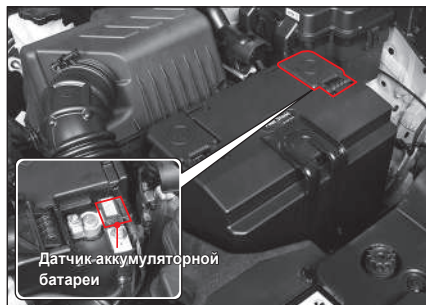

Условия активации датчика аккумуляторной батареи (BSC)

Датчик будет активирован, если после переустановки аккумуляторной батареи с выключенным зажиганием подключено электрооборудование с заводскими настройками, автомобиль контролирует напряжение аккумуляторной батареи в течение более 3 часов и оценивает его как стабилизированное.



Внимание

- Если система «старт-стоп» не работает после выполнения условий активации датчика аккумуляторной батареи, проверьте систему и проведите ее обслуживание в ближайшем авторизованном сервисном центре KGM.



Предупреждение

- Всегда заменяйте аккумуляторную батарею оригинальной с поддержкой системы «старт-стоп» (AGM). В противном случае это может привести к серьезным сбоям системы, повреждению аккумуляторной батареи, взрыву из-за чрезмерной зарядки и т.д.

Система круиз-контроля

Система круиз-контроля — это удобная вспомогательная система, которая позволяет водителю поддерживать определенную скорость движения без использования педали акселератора, сохраняя относительно автомобилем, движущихся в попутном направлении, расстояние, установленное правилами дорожного движения.

Система круиз-контроля не является системой безопасного вождения. Всегда водите автомобиль, внимательно следя за скоростью автомобиля и окружающими условиями.

Система круиз-контроля может быть активирована, когда автомобиль движется со скоростью не менее 40 км/ч и не более 180 км/ч.

Условия использования круиз-контроля

Используйте круиз-контроль только при следующих условиях движения и состоянии дороги.

- Используйте круиз-контроль в условиях неплотного транспортного потока.
- Используйте его только на дорогах или автомагистралях, где не происходит резкого изменения условий движения в результате переключения сигналов светофоров, появления пешеходов на проезжей части и других факторов.
- Запрещается использовать на обычной дороге.



Предупреждение

- Используйте систему круиз-контроля только на шоссе или автомагистрали с хорошим дорожным покрытием.
- Прекратите использование системы круиз-контроля в дорожных условиях, которые осложняют управление и могут привести к аварии.
 - Когда дует сильный или боковой ветер
 - В условиях затора
 - На скользкой дороге, дороге с уклоном или крутым поворотом

Переключатель круиз-контроля и контрольная лампа

Переключатель круиз-контроля



- 1 Выключатель круиз-контроля
- 2 Рычаг управления скоростью
 - RES+
 - Повторное задействие круиз-контроля
 - Повышение скорости
 - SET-
 - Задание скорости движения в режиме круиз-контроля
 - Снижение скорости
- 3 Переключатель ограничения скорости ВКЛ./ОТКЛ.
- 4 Кнопка задания безопасного расстояния

Дисплей готовности/ включения круиз-контроля



Автоматический круиз-контроль АКТИВИРОВАН

Если интеллектуальный круиз-контроль и ограничение скорости не активны, кратковременное нажатие на кнопку включает интеллектуальный круиз-контроль (ON).

- «Отображается всплывающее окно «Auto Cruise Activate»
- Отображается символ и установленная скорость: «100km/h» (100 км/ч)

Круиз-контроль работает при движении автомобиля со скоростью около 40 км/ч или выше.

Готовность автоматической системы круиз-контроля

При активированном автоматическом интеллектуальном круиз-контроле кратковременно нажмите соответствующую кнопку. На приборной панели отображается следующее сообщение, а автоматический круиз-контроль переходит в режим готовности.

- На ЖК-дисплее появляется всплывающее сообщение Auto cruise READY (Автоматический круиз-контроль ГОТОВ)
- Символ и «--- км/ч» (--- км/ч) означают, что система готова выводить на экран данные скорости.

Установка скорости движения для круиз-контроля

- 1 Нажмите переключатель круиз-контроля ВКЛ./ВЫКЛ.
На приборной панели появится сообщение Auto cruise Activate (Активировать автоматический круиз-контроль).
- 2 Отрегулируйте скорость автомобиля таким образом, чтобы диапазон скорости для работы круиз-контроля составлял приблизительно от 40 до 190 км/ч.
- 3 Установите желаемую скорость движения, поднимая или опуская рычаг управления скоростью круиз-контроля в направлении, помеченном надписью «SET».

Теперь автомобиль движется с заданной скоростью без нажатия педали акселератора.





Предупреждение

- Активируйте или отключайте функцию после полного ознакомления с системой круиз-контроля. Скорость круиз-контроля необходимо устанавливать во время движения. Неправильная эксплуатация или незнание работы системы может привести к аварии.
 - Если вы активируете круиз-контроль во время движения, не переводите рычаг переключения передач в положение N (нейтральное). Это может привести к повреждению системы или к ДТП.
 - Когда вы двигаетесь на автомобиле с фиксированной скоростью и активированной системой круиз-контроля, соблюдайте осторожность и будьте готовы к любой ситуации, которая может возникнуть на дороге. Ведите автомобиль таким образом, чтобы иметь возможность немедленно задействовать педаль тормоза и педаль акселератора.
 - Обязательно соблюдайте безопасную дистанцию, при необходимости нажмите педаль тормоза.
 - Фактическая скорость при движении на спуске и подъеме может немного отличаться от установленной скорости. По возможности избегайте использования системы круиз-контроля на подъеме или спуске.
- В целях безопасности и защиты систем автомобиля на крутой дороге используйте торможение двигателем и педаль тормоза.



Внимание

- Если система круиз-контроля не используется, нажмите переключатель круиз-контроля ВКЛ./ВЫКЛ, чтобы выключить контрольную лампу READY.

Важно

- Чтобы сбросить скорость во время работы системы круиз-контроля, повторите шаги 2 и 3 с активированным круиз-контролем.
- Если на автомобиле установлены шины разного типоразмера, это может привести к ошибке установленной скорости. В таком случае обратитесь в сервисный центр нашей компании.
- См. содержание ниже, чтобы ознакомиться с работой системы в различных условиях эксплуатации автомобиля.

Ускорение с системой круиз-контроля

При работающей системе круиз-контроля

Для увеличения заданной скорости при работающей системе круиз-контроля поднимайте рычаг управления скоростью в направлении, помеченном надписью RES+, до тех пор, пока желаемая скорость не будет достигнута без нажатия на педаль акселератора.

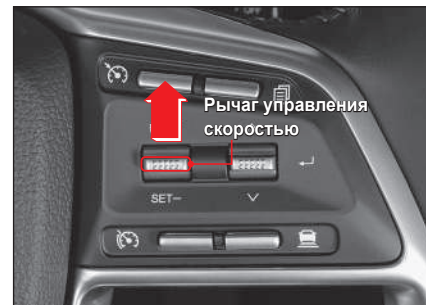

- Скорость увеличивается примерно на 1 км/ч при каждом нажатии рычага управления скоростью.
- При длительном нажатии рычага управления скоростью скорость увеличивается на 1 км/ч. Заданная скорость будет продолжать увеличиваться при подъеме рычага.

Если система круиз-контроля отключена

Следующие шаги описывают включение круиз-контроля и установку скорости, если круиз-контроль не был ранее запущен.

- 1 Нажмите переключатель круиз-контроля ВКЛ./ ВЫКЛ.
На приборной панели появится сообщение «Автоматический круиз-контроль готов».
- 2 Чтобы активировать круиз-контроль, нажимайте на педаль акселератора до тех пор, пока скорость автомобиля не достигнет приблизительно 40 км/ч или выше.
- 3 При достижении нужной заданной скорости отрегулируйте ее, нажав рычаг управления скоростью в направлении, помеченном надписью «SET-».
При нажатии рычага управления скоростью в направлении, помеченном надписью RES+, заданная скорость автомобиля увеличивается на 1 км/ч.
4 После установки скорости медленно уберите ногу с педали акселератора.

Поэтапное увеличение заданной скорости при работающей системе круиз-контроля

Чтобы незначительно увеличить скорость при работающей системе круиз-контроля, выполните указанные ниже действия.

- Кратковременно нажмите рычаг управления скоростью в направлении, помеченном надписью RES+, (в течение 0,5 секунды). Заданная скорость автомобиля увеличивается примерно на 1 км/ч при каждом нажатии рычага управления скоростью вверх.
- Например, чтобы увеличить заданную скорость автомобиля, примерно, на 10 км/ч, кратковременно нажмите рычаг управления скоростью вверх в направлении, помеченном надписью RES+, 10 раз.
- Нажмите и удерживайте рычаг управления скоростью в направлении, помеченном надписью RES+, более 0,8 секунд. Заданная скорость автомобиля увеличивается при нажатии на рычаг на 1 км/ч, примерно, каждые 0,8 секунды.

Замедление с системой круиз-контроля

При работающей системе круиз-контроля

Для уменьшения заданной скорости при работающей системе круиз-контроля нажимайте рычаг управления скоростью в направлении, помеченном надписью «SET-», до тех пор, пока желаемая скорость не будет достигнута без нажатия на педаль тормоза.



- Заданная скорость автомобиля будет уменьшаться, примерно, на 1 км/ч при каждом кратковременном нажатии рычага управления скоростью вниз.
- Постоянное нажатие и удерживание рычага управления скоростью уменьшает заданную скорость автомобиля.
Однако, когда скорость автомобиля становится приблизительно 40 км/ч или менее, функция круиз-контроля отключается.

Уменьшение заданной скорости при работающей системе круиз-контроля

Чтобы незначительно уменьшить скорость при работающей системе круиз-контроля, выполните указанные ниже действия.

- Кратковременно нажмите рычаг управления скоростью в направлении, помеченном надписью «SET-», в течение 0,5 секунды. Заданная скорость автомобиля уменьшается приблизительно на 1 км/ч при каждом нажатии рычага управления скоростью вниз.
- Например, чтобы уменьшить заданную скорость автомобиля, примерно, на 10 км/ч, кратковременно нажмите рычаг управления скоростью вниз в направлении, помеченном надписью «SET-», 10 раз.
- Отпустите и удерживайте рычаг управления скоростью в направлении, помеченном надписью «SET-», более 0,8 секунд. Заданная скорость автомобиля уменьшается при опускании рычага на 1 км/ч, примерно, каждые 0,8 секунды.

Отключение системы круиз-контроля

Система круиз-контроля будет отключена при обнаружении любого из нижеперечисленных сигналов при работающем круиз-контроле (автоматический круиз-контроль в режиме готовности).

Условия отключения

- Нажата педаль тормоза
- Однократно применен переключатель круиз-контроля ВКЛ./ВЫКЛ (двукратное нажатие отключает круиз-контроль)
- Рычаг переключения передач переведен в положение N (нейтраль) во время движения

Другие условия деактивации в зависимости от состояния автомобиля

- Система курсовой устойчивости (ESC) активирована
- Скорость автомобиля понизилась до 40 км/ч или ниже
- Во время движения включен стояночный тормоз
- Нажата педаль сцепления для переключения передачи (только для автомобилей с механической коробкой передач, МКП).
- Возникновение неисправности переключателя круиз-контроля
- Обнаружение аномального сигнала от тормозной системы
- Число оборотов двигателя 5700 в минуту или больше
- Сильные толчки от неровностей дороги

Если система круиз-контроля отключена не в результате возникновения указанных выше состояний, или возникают ее периодические неисправности, заглушите двигатель. Подождите некоторое время и снова запустите двигатель. Произойдет сброс системы, и вы сможете запустить ее в нормальных условиях.

Возобновление работы круиз-контроля

Если режим круиз-контроля отменен из-за получения сигнала отключения (горит контрольная лампа готовности), ее работу можно возобновить.

Поддерживая скорость автомобиля около 40 км/ч или выше без нажатия педали тормоза, кратко нажмите рычаг управления скоростью в направлении RES+.



- Заданная скорость, сохраненная перед выключением круиз-контроля, будет восстановлена.
- На приборной панели загорится контрольная лампа AUTO CRUISE (Автоматический круиз-контроль).

Адаптивный круиз-контроль*

Система адаптивного круиз-контроля

Является удобным средством поддержания постоянной скорости автомобиля даже без нажатия педали акселератора и педали тормоза. При обнаружении транспортного средства, идущего впереди, до него будет поддерживаться постоянное заданное расстояние.

Дисплей готовности/включения адаптивного круиз-контроля



Установка адаптивного круиз-контроля (включение)

Если адаптивный круиз-контроль и ограничение скорости не активны, кратковременное нажатие на кнопку включает адаптивный круиз-контроль (ON).

- A** Отображается всплывающее окно Adaptive Cruise Activate (ACC: Активировать)
- B** Отображается сообщение Adaptive Cruise (Адаптивный круиз-контроль)
- C** Показывает установленное расстояние до впереди идущего автомобиля.
(Оно не отображается, когда система находится в состоянии готовности.)
- D** Показывает установленную для автомобиля скорость

Адаптивный круиз-контроль (ACC) работает, когда автомобиль движется со скоростью более 10 км/ч.

Адаптивный круиз-контроль готов

При включенном адаптивном круиз-контроле кратковременно нажмите соответствующую кнопку.

На приборной панели отображается следующее сообщение, а адаптивный круиз-контроль переходит в режим готовности.

- Появляется всплывающее сообщение Adaptive cruise READY (Адаптивный круиз-контроль ГОТОВ)
- Символ и «--- км/ч» (--- км/ч) означают, что система готова выводить на экран данные скорости.

Настройка чувствительности работы адаптивного круиз-контроля (ACC)



- В главном меню панели управления гипервизора выберите пункт Vehicle Settings  → Driving Assistance → Intelligent Cruise Control → Adaptive Cruise Level → COMFORT/NORMAL/ DYNAMIC.

Настройки вождения адаптивного круиз-контроля (ACC)

- 1 Нажмите переключатель круиз-контроля ON/OFF (ВКЛ/ВЫКЛ). Адаптивный круиз-контроль (ACC) активируется.
- 2 На приборной панели появится сообщение Adaptive cruise control set (Адаптивный круиз-контроль установлен).

- После этого автомобиль будет поддерживать заданную скорость без нажатия педали акселератора и продолжать движение на середине полосы движения с помощью системы контроля рулевого колеса (усилия на рулевом колесе).
- В случае обнаружения впереди идущего транспортного средства автомобиль водителя будет двигаться, сохраняя до него заданное расстояние.

- 3 При включении адаптивного круиз-контроля (ACC) скорость транспортного средства устанавливается следующим образом:
 - устанавливается на 30 км/ч, если скорость автомобиля менее 30 км/ч
 - устанавливается на текущую скорость, если скорость автомобиля 30 км/ч или выше
- 4 Можно изменить установленную скорость, опустив рычаг управления скоростью в направлении SET– или подняв его в направлении RES+.



Внимание

- скорость транспортного средства может временно понижаться или повышаться при подъеме или спуске во время работы адаптивного круиз-контроля.

Повышение скорости

Чтобы повысить заданную скорость во время работы адаптивного круиз-контроля, поднимите рычаг управления скоростью в направлении, помеченном надписью «RES+» без нажатия педали акселератора.

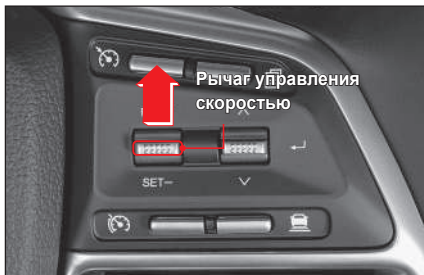

- При каждом кратковременном подъеме рычага управления скоростью скорость будет увеличиваться на 1 км/ч.
- При длительном нажатии рычага управления скоростью скорость увеличивается на 10 км/ч. Заданная скорость будет продолжать увеличиваться при подъеме рычага. (Заданная скорость увеличивается в 10 раз).
- Можно установить до 180 км/ч.



Внимание

- Поскольку при нажатии и удержании рычага скорость автомобиля быстро возрастает, внимательно следите за окружающей обстановкой.

Снижение скорости

Чтобы понизить заданную скорость во время работы адаптивного круиз-контроля, нажмите рычаг управления скоростью вниз в направлении, помеченном надписью «SET-», без нажатия педали акселератора.

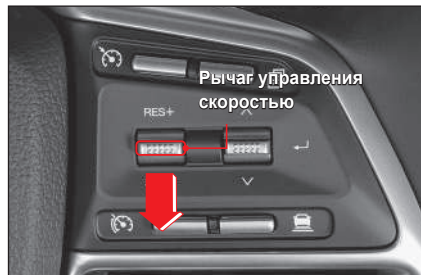

- При каждом кратковременном опускании рычага управления скоростью скорость будет понижаться на 1 км/ч.
- При опускании и удерживании рычага управления скоростью скорость будет понижаться на 10 км/ч. Заданная скорость будет продолжать понижаться при опускании рычага. (Заданная скорость понижается в 10 раз).
- Самая низкая устанавливаемая скорость составляет 30 км/ч.

Временное ускорение (обход автоматического управления)

Нажмите на педаль акселератора, чтобы временно ускорить автомобиль при включенном адаптивном круиз-контроле.

Временное ускорение используется по желанию водителя и не влияет на заданную скорость.

Чтобы вернуть заданную скорость, отпустите педаль акселератора. Автомобиль будет двигаться с заданной скоростью.



Внимание

- При нажатии педали акселератора дольше, чем на 60 секунд, для временного ускорения, система адаптивного круиз-контроля перестанет работать.

Отключение

Если во время работы адаптивного круиз-контроля выполняется любое из следующих условий, система будет отключена. (режим готовности адаптивного круиз-контроля)

Условия отключения

- Педаль тормоза нажата для торможения
- Переключатель круиз-контроля ВКЛ./ВЫКЛ. нажат один раз (двойное нажатие отключает систему)
- Нажатие и удержание педали акселератора более 60 секунд (обход автоматического управления)
- Активация системы контроля устойчивости электромобиля (например, ESC — системы курсовой устойчивости, TCS — системы управления тягой и АБС — антиблокировочной системы)
- Отключение системы контроля устойчивости электромобиля (с помощью выключателя ESC — системы курсовой устойчивости)
- Рычаг переключения передач находится в положении, отличном от D (движение вперед)
- Применение электронного стояночного тормоза
- Открытие водительской двери
- Превышение максимальной скорости адаптивного круиз-контроля (180 км/ч)
- Частота вращения двигателя ниже 350 об/мин или выше 7000 об/мин

- Третье предупреждение системы АЕВ, применение экстренного торможения
- Активация системы HDC
- Сильно загрязненная крышка радарного датчика

Другие условия отключения

- Во время повторного запуска после остановки перед автомобилем не движется другое транспортное средство
- Впередиидущее транспортное средство находится слишком далеко или слишком близко во время управления остановкой автомобиля
- Частый контроль остановки автомобиля

Важно

- Если на приборной панели при возникновении условий отключения появляется сообщение **Adaptive cruise control READY** (Адаптивный круиз-контроль ГОТОВ), после кратковременного нажатия рычага управления скоростью в направлении, помеченном надписью «RES+», адаптивный круиз-контроль будет снова активирован.
- Чтобы запустить автомобиль, на котором одновременно работают системы «старт-стоп» и AUTO HOLD, необходимо нажать на педаль акселератора.

Если адаптивный круиз-контроль отключен, следите за состоянием дороги и дорожной ситуацией. Кроме того, нажмите педаль тормоза, чтобы правильно отрегулировать скорость автомобиля.

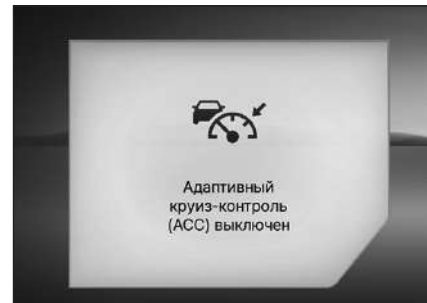

Важно

- Сообщение появляется при аномальном отключении адаптивного круиз-контроля.

Возобновить

Если адаптивный круиз-контроль отключен (адаптивный круиз-контроль готов), его можно снова активировать.

Поддерживая скорость автомобиля около 10 км/ч или выше без нажатия педали тормоза или акселератора, нажмите рычаг управления скоростью в направлении «RES+».



- Заданная скорость возвращается к последнему значению перед отключением адаптивного круиз-контроля.



Внимание

- При возобновлении скорость автомобиля может быть увеличена или уменьшена до последней скорости, заданной перед отключением. Перед возобновлением обратите внимание на окружающие дорожные условия.

Если на приборной панели во время остановки автомобиля появляется следующее сообщение, кратковременно нажмите рычаг управления скоростью вверх или вниз в направлении, помеченном надписью «RES+» или «SET-».

Затем возобновится работа адаптивного круиз-контроля.

Нажатие педали акселератора также возобновляет работу адаптивного круиз-контроля.



Для выполнения деактивации

Чтобы полностью отключить адаптивный круиз-контроль, дважды нажмите переключатель круиз-контроля ON/OFF (ВКЛ./ВЫКЛ.) или нажмите переключатель ограничения скорости.

- Всплывающее окно адаптивного круиз-контроля исчезает с приборной панели.

Всегда отключайте адаптивный круиз-контроль, когда он не используется, нажав переключатель.



Внимание

- При нажатии педали акселератора дольше, чем на 60 секунд, для временного ускорения, система адаптивного круиз-контроля перестанет работать.





Предупреждение

- Всегда отключайте адаптивный круиз-контроль, когда он не используется.
- Всегда устанавливайте скорость для адаптивного круиз-контроля в диапазоне скоростей, определенных ПДД.
- Перед использованием адаптивного круиз-контроля обратите внимание на окружающие дорожные условия.
- Не используйте адаптивный круиз-контроль в следующих случаях:
 - Рядом с развязкой и шлагбаумом
 - В местах, где возле дороги находится множество металлических конструкций, например, строительная площадка и железный тоннель
 - В непосредственной близости полосы движения к ограждениям
 - В местах отсутствия полосы движения, например, на автостоянке
 - Подъем или спуск по крутому склону
 - Плохая видимость из-за таких факторов, как туман, сильный дождь, сильный снег и т.д.
- Адаптивный круиз-контроль — это удобная функция для водителя. Запрещается использовать в качестве системы безопасности.
- Водитель управляет автомобилем на свое усмотрение. Если водитель надеется только на адаптивный круиз-контроль, это увеличивает риск ДТП.

Оповещение системы контроля рулевого колеса (усилия на рулевом колесе)

Если водитель не удерживает рулевое колесо во время движения с задействованным управлением рулевым колесом адаптивного круиз-контроля, трижды появится предупреждение системы об отрыве рук, после чего система адаптивного круиз-контроля прекратит работу.

Всплывающее сообщение	Описание
	Шаг 1: Сообщение <ul style="list-style-type: none"> • Выводится предупреждение.
	Шаг 2: Сообщение + звуковой сигнал <ul style="list-style-type: none"> • Отображается предупредительное сообщение и звучит звуковой сигнал.

Всплывающее сообщение	Описание
	Шаг 3: Сообщение + звуковой сигнал (отличный от сигнала шага 2) <ul style="list-style-type: none"> • На экране появится предупреждающее сообщение, и раздастся звуковой сигнал, отличный от сигнала на шаге 2.
	Шаг 3: Сообщение + система отключается <ul style="list-style-type: none"> • Появляется сообщение Adaptive cruise control disabled (Адаптивный круиз-контроль отключен), одновременно отключается рулевое управление. При этом круиз-контроль все еще работает.



Внимание

- Если водитель удерживает рулевое колесо настолько слабо, что при движении по прямой дороге оно не двигается влево или вправо, система может определить, что водитель не удерживает рулевое колесо и может выдать предупреждение об отрыве рук.
- Предупреждение об отрыве рук может выдаваться с опозданием, в зависимости от дорожных условий. Обязательно удерживайте рулевое колесо во время движения.

Важно

- Для безопасной работы водителя адаптивный круиз-контроль (ACC) будет отключен, когда переключатель зажигания находится в положении OFF (ОТКЛ).
- Для того чтобы использовать ACC, необходимо перезапустить его.



Внимание

Система контроля рулевого колеса (усилия на рулевом колесе) может не функционировать или срабатывать без необходимости в следующих обстоятельствах:

- Система не может распознать разметку полос движения из-за дождя, снега, пыли, стоячей воды или луж, других помех на дороге.
- Цвет разметки полосы движения не сильно отличается от цвета дорожного покрытия.
- Разметка полосы движения нечеткая или искажена из-за воздействия дорожного движения, или же на одной стороне находятся 2 или больше разметок.
- На дорогу нанесена другая разметка, схожая с разметкой полосы движения.

- Разметка полосы движения находится в тени разделительных барьеров, дорожных ограждений, шумовых барьеров, придорожных деревьев.
- Существуют внешние барьеры, такие как столбики.
- Напряженное движение из-за строительства или пунктов регулирования движения, например, конусов дорожного ограждения, используемых для разделения потоков транспорта.
- Разметка полос движения внезапно прерывается в местах кругового движения и на перекрестках.
- Автомобиль проезжает по определенному участку, например, транспортной развязке автомагистрали, на котором увеличивается или уменьшается количество полос движения.
- Полоса движения слишком узкая или слишком широкая.
- Слишком короткое расстояние до впереди идущего автомобиля, или его колесо касается разметки полосы движения.
- Помимо разметки полос движения на дорожное полотно нанесены другие разметки, например, пешеходные переходы, стрелки, символы.
- Плохая видимость из-за таких факторов, как туман, сильный дождь, сильный снег и т.д.
- При сложностях в распознавании других автомобилей или пешеходов из-за плохой видимости.
- При резкой смене освещения, например, при въезде и выезде из туннеля.

- При выключенных фарах или неярком свете фар при вождении в ночное время или в туннеле.
- При движении по выделенной полосе общественного транспорта или слишком близко к ее границе.
- При движении на трассах с крутыми склонами или крутыми поворотами.
- Автомобиль движется в особых условиях, вызывающих его сильную вибрацию.
- На приборной панели расположены предметы с отражающей поверхностью (белая бумага, зеркало и т.д.).
- В случае загрязнения лобового стекла перед камерой льдом, снегом, снежной кашей, грязью или мусором.
- Запотевание или затуманивание лобового стекла.
- Зона вокруг камеры переднего вида слишком сильно нагрета прямыми солнечными лучами.
- Автомобиль движется по направлению к источнику света.
- При отражении солнечного света, света уличных фонарей или фар встречных автомобилей от мокрой поверхности дороги.
- Склон с несколькими поворотами

Чтобы задать безопасное расстояние до впереди идущего автомобиля

Если во время работы адаптивного круиз-контроля обнаружено впереди идущее транспортное средство, эта система позволяет поддерживать относительно него постоянное расстояние.

Если адаптивный круиз-контроль активирован, автомобиль будет двигаться с предварительно заданным безопасным расстоянием без необходимости выполнения отдельных операций. Нажмите кнопку установки безопасного расстояния, чтобы изменить расстояние между транспортными средствами (безопасное расстояние) в 5 шагов.

Установите безопасное расстояние в соответствии с текущей скоростью автомобиля.

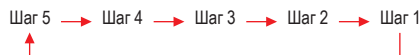

- Заданная скорость возвращается к последнему значению перед отключением адаптивного круиз-контроля (ACC).



- Если впереди идущее транспортное средство не обнаружено, автомобиль будет двигаться со скоростью, заданной для системы адаптивного круиз-контроля.
- Когда впереди идущее транспортное средство увеличивает скорость и расстояние между транспортными средствами увеличивается, автомобиль водителя ускоряется только до заданной скорости и затем движется с постоянной скоростью.

Контроль ситуации впереди



Если с включенным адаптивным круиз-контролем расстояние до впередиидущего транспортного средства настолько мало, что существует риск столкновения, или впередиидущее транспортное средство исчезает из вида из-за смены полосы движения и т.д., на приборной панели отображается сообщение.

- Если водитель нажимает педаль тормоза или задействует рулевое колесо, немедленно уменьшите скорость автомобиля или измените направление.



Внимание

- Если впередиидущее транспортное средство исчезает из вида из-за смены полосы движения и т.д., когда поддерживается постоянное расстояние до впередиидущего транспортного средства на низкой скорости, автомобиль водителя может столкнуться с другим неподвижным транспортным средством или объектом.

Запуск в зоне интенсивного транспортного потока



Во время работы адаптивного круиз-контроля в зоне интенсивного транспортного потока ведите автомобиль, поддерживая постоянное расстояние до впередиидущего транспортного средства. Нажмите на педаль акселератора, кратковременно поднимите рычаг управления скоростью в направлении, помеченном надписью «RES+» или кратковременно опустите его в направлении, помеченном надписью «SET-», чтобы повторно запустить автомобиль через 3 секунды после его остановки из-за впередистоящего автомобиля.

Передний датчик обнаружения (передний радар + передняя камера)



Передний радар

Этот датчик обнаруживает транспортное средство, идущее впереди, и позволяет двигаться позади него, поддерживая постоянное расстояние. Если область вокруг переднего датчика загрязнена снегом, дождем или сторонними предметами, чувствительность датчика может ухудшиться, а адаптивный круиз-контроль может не функционировать или временно отключиться. Всегда следите за чистотой области вокруг датчика переднего радара.

Камера переднего вида

Камера обнаруживает полосу движения перед автомобилем через датчик модуля камеры переднего вида (FCM) и позволяет автомобилю придерживаться середины полосы движения во время работы адаптивного круиз-контроля. Всегда следите за чистотой области вокруг модуля камеры переднего вида.

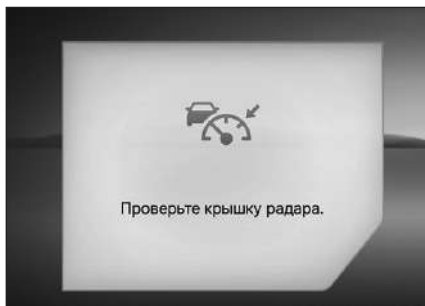

Внимание

- Всегда следите за чистотой области вокруг переднего датчика обнаружения и не прикрепляйте аксессуары (накладку регистрационного знака, наклейки и т.д.).
- Соблюдайте осторожность, чтобы не повредить датчик из-за мойки под высоким давлением, и не допускайте попадания воды во время мойки автомобиля (нижней части).
- После мойки машины обязательно вытрите влагу вокруг датчика.
- Не подвергайте передний бампер ударам. Удар может изменить область чувствительности датчика.
- Используйте только оригинальный датчик.
- Не окрашивайте передний бампер на свое усмотрение.

Обнаружение автомобиля в следующих условиях будет затруднено:

- Движение на крутых склонах и резких поворотах
- Движение в особых условиях, вызывающих сильную вибрацию автомобиля
- При внезапном появлении другого автомобиля или пешехода
- При появлении приближающегося автомобиля или движущегося задним ходом автомобиля
- При появлении автомобиля нестандартной формы
- Транспортное средство движется близко к боковой полосе или впереди
- Транспортное средство движется с очень низкой скоростью или резко замедляется
- Неподвижное транспортное средство
- Транспортное средство с узкой задней конструкцией (трейлер, мотоцикл, велосипед и т.д.)
- При движении по узкой дороге или дороге с крутыми поворотами
- При управлении рулевым колесом
- Если передняя часть автомобиля приподнята вверх из-за чрезмерной нагрузки на багажное отделение
- Датчик загрязнен из-за снега, дождя, тумана и т.д.
- Транспортное средство движется или припарковано перпендикулярно направлению движения автомобиля

Внимание

- Система может не распознавать впереди идущее транспортное средство при обстоятельствах, описанных выше. Соблюдайте особую осторожность. Всегда необходимо внимательно следить за дорожным движением и при необходимости снижать скорость автомобиля, нажимая педаль тормоза.

Невозможность обнаружения пешехода, идущего впереди

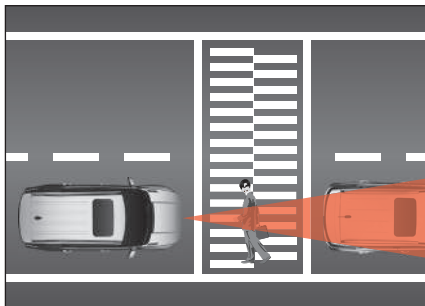

- Адаптивный круиз-контроль может не обнаружить человека.
- Во время поддержания расстояния между транспортными средствами перед вашим автомобилем появляется пешеход, существует риск опасной ситуации.

Извилистая дорога



- Система может не распознать впереди идущее транспортное средство на той же самой полосе на повороте и ускорить автомобиль до заданной скорости.
- При обнаружении впереди идущего транспортного средства скорость автомобиля может быстро снижаться.
- Всегда необходимо внимательно следить за дорожным движением и при необходимости снижать скорость автомобиля, нажимая pedal тормоза.



- Система может обнаружить транспортное средство на другой полосе на повороте и повлиять на скорость автомобиля водителя. Всегда необходимо внимательно следить за дорожным движением и снижать скорость автомобиля, нажимая pedal тормоза.
- В этом случае следите за окружающими дорожными условиями, затем нажмите pedal акселератора, чтобы избежать ненужного замедления.

Подъем или спуск

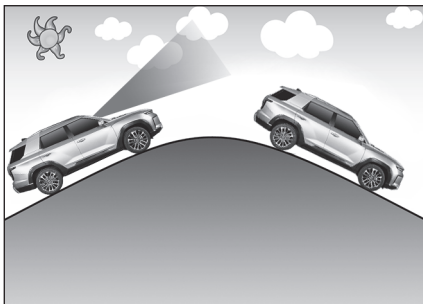

- Автомобиль может ускориться до заданной скорости, если системе не удастся распознать впередиидущее транспортное средство на той же самой полосе на подъеме или спуске.
- При обнаружении впередиидущего транспортного средства скорость автомобиля может быстро снижаться.
- Всегда необходимо внимательно следить за дорожным движением на подъеме или спуске и при необходимости снижать скорость автомобиля, нажимая педаль тормоза.

Чтобы сменить полосу движения

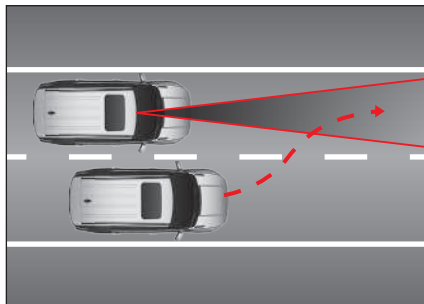

- При вхождении в полосу транспортного средства из соседней полосы движения система может не распознавать это транспортное средство до тех пор, пока оно не войдет в зону действия датчиков.
- Всегда необходимо сохранять внимательность, поскольку датчик может распознать резко подрезающее транспортное средство с опозданием.
- Обязательно снижайте скорость, чтобы поддерживать расстояние относительно других транспортных средств, если скорость подрезающего транспортного средства ниже скорости движения.
- Обязательно сохраняйте заданную скорость, чтобы поддерживать расстояние до впередиидущего транспортного средства, когда скорость подрезающего транспортного средства превышает скорость движения.

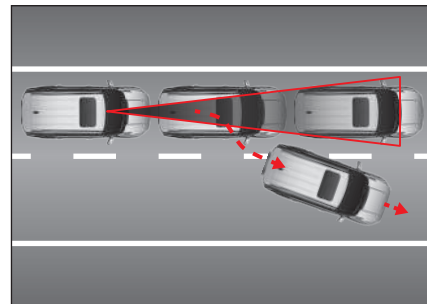

- Если впередиидущее транспортное средство покидает полосу движения, соблюдайте осторожность из-за риска столкновения, поскольку система может не обнаружить другое транспортное средство впереди.

Обнаружение впереди идущего транспортного средства

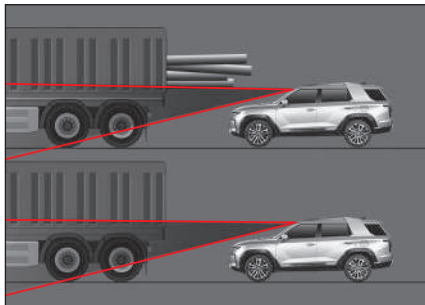

- Всегда необходимо сохранять внимательность при перевозке груза, выходящего за пределы кузова, или в случае транспортного средства с большим дорожным просветом, поскольку АЕBS может работать неправильно.



Предупреждение

- В экстренной ситуации всегда останавливайте автомобиль, нажимая педаль тормоза.
- Всегда соблюдайте безопасную дистанцию. В частности, если будет задано слишком короткое расстояние до впереди идущего транспортного средства на высокой скорости, это может создать очень опасную ситуацию, например столкновение с впереди идущим транспортным средством.
- Адаптивная система круиз-контроля не может определить припаркованные впереди и внезапно остановившиеся транспортные средства, пешеходов, транспортные средства, движущиеся на противоположной стороне, и т.д. Водитель должен всегда соблюдать осторожность, следить за ситуацией впереди и реагировать на непредвиденные обстоятельства.
- Если впереди идущее транспортное средство часто меняет полосу движения, скорость реакции распознавания датчика может быть ниже. Водитель должен всегда соблюдать осторожность, следить за ситуацией впереди и реагировать на непредвиденные обстоятельства.
- Адаптивный круиз-контроль — это устройство для обеспечения комфорта водителя, а не система безопасности. За безопасное маневрирование и управление всегда отвечает водитель.



Предупреждение

- Водитель должен всегда помнить о том, что адаптивный круиз-контроль устанавливает скорость и расстояние до впереди идущего транспортного средства.
- Всегда соблюдайте дополнительное расстояние между вашим автомобилем и автомобилем, который движется впереди. Снизьте скорость автомобиля, при необходимости нажав на педаль тормоза во время движения.
- Адаптивный круиз-контроль не может распознавать сложные дорожные условия, поэтому водитель должен всегда соблюдать осторожность и следить за дорожными условиями во время его работы, а также регулировать скорость автомобиля в опасных ситуациях.
- Для безопасного использования адаптивного круиз-контроля обязательно прочитайте и ознакомьтесь с руководством пользователя.



Внимание

- Адаптивный круиз-контроль может быть мгновенно отключен при воздействии сильных электромагнитных волн.

Интеллектуальная помощь при наборе скорости (ISA) *

ISA (Интеллектуальная помощь при наборе скорости) — это система безопасности водителя, которая распознает ограничение скорости с помощью модуля передней камеры и контролирует скорость автомобиля с помощью визуальных и звуковых оповещений, чтобы не допустить превышения скорости.

Важно

- Использует встроенную камеру и систему навигации автомобиля для отображения информации об ограничении скорости на дороге, по которой в данный момент движется автомобиль, на приборной панели, чтобы помочь водителю не превысить скорость.



Внимание

- В зависимости от навигационной информации и скорости автомобиля расстояние, на котором распознаются дорожные знаки, может меняться. В некоторых случаях система может не распознать дорожные знаки.



Предупреждение

- Все предупреждения от системы ISA, установленной в автомобиле, не влияют на фактическое ограничение скорости на дороге, и водитель несет полную ответственность за ее проверку и соблюдение.
- Временные изменения ограничений скорости на определенные периоды времени и на отдельных участках, вызванные нестандартными событиями, такими как аварии или строительство, могут не отражаться в системе ISA.

Переключатель интеллектуальной системы помощи при наборе скорости (ISA)

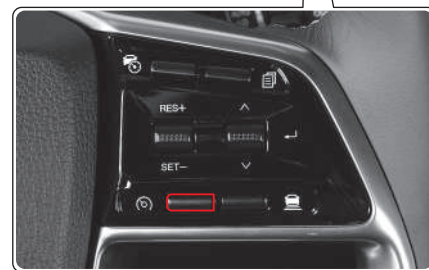

Порядок настройки ISA



- В главном меню панели управления гипервизора выберите пункт Vehicle Settings (Настройки автомобиля) (F4) → Driving Assistance (Помощь при вождении) → Intelligent Speed Control (Интеллектуальный контроль скорости) → Off (Выкл)/Speed Limit Warning (Предупреждение об ограничении скорости)/Speed Limit Assist (Система помощи при ограничении скорости).
- Предупреждение об ограничении скорости
Если скорость автомобиля превышает установленное на дороге ограничение, система подаст звуковой сигнал и выдст предупреждающее сообщение.
- Система помощи при ограничении скорости
Если скорость автомобиля превышает установленное на дороге ограничение, система подаст звуковой сигнал и выдст предупреждающее сообщение, а также замедлит движение, чтобы избежать превышения скорости.

Как управлять системой интеллектуальной помощи при наборе скорости (ISA)



Если функция интеллектуальной помощи при наборе скорости установлена, нажмите правый переключатель ISA на рулевом колесе, чтобы включить эту функцию.

Как ISA отображается на приборной панели



На основе информации, полученной от передней камеры (распознавание дорожных знаков) и данных навигации, на приборной панели отображается информация об ограничении скорости для полосы, по которой вы движетесь.

Важно

- Функция распознавания дорожных знаков доступна только при скорости автомобиля менее 250 км/ч. Знак отображается на приборной панели через 0,1 секунды после обнаружения.

Предупреждение об ограничении скорости

Включение предупреждений об ограничении скорости

Основные условия для работы системы помощи при ограничении скорости

- Система предупреждения об ограничении скорости включена
- Распознано ограничение скорости
- Скорость автомобиля, которым вы управляете, превышает ограничение скорости более чем на 1 км/ч

Если все условия по умолчанию для предупреждения об ограничении скорости выполнены, система оповещает водителя визуальным предупреждением.

Отключение предупреждений об ограничении скорости

Предупреждение об ограничении скорости отключается при выполнении какого-либо из следующих условий:

- Ограничение скорости не распознано
- Скорость автомобиля, которым вы управляете, ниже допустимого ограничения скорости

Система помощи при ограничении скорости

Включение системы помощи при ограничении скорости

Основные условия для работы системы помощи при ограничении скорости

- Система помощи при ограничении скорости включена
- Неподвижный автомобиль
- Распознано ограничение скорости более 30 км/ч
- Ограничение скорости (скорость, отображаемая на приборной панели) отличается от заданной скорости
- Включена система интеллектуального круиз-контроля или система ограничение скорости

Если водитель нажмет на переключатель интеллектуального контроля скорости, когда слева от индикатора ограничения скорости на приборной панели отображается индикатор SET (УСТАНОВЛЕНО), он переключится на распознанное ограничение скорости.

Важно

- Система помощи при ограничении скорости работает только в том случае, если на приборной панели отображается индикатор ограничения скорости.

Отключение системы помощи при ограничении скорости

Система помощи при ограничении скорости переходит в режим ожидания в любом из следующих условий:

- Выключена система интеллектуального круиз-контроля или система ограничение скорости
- Ограничение скорости (скорость, отображаемая на приборной панели) равна заданной скорости
- Автомобиль неподвижен
- Неисправность системы помощи при ограничении скорости

Распознавание дорожных знаков

Значение бокового расстояния в зависимости от скорости

- В зависимости от скорости автомобиля дорожные знаки могут не распознаваться.

Важно

- Система интеллектуальной помощи при наборе скорости (ISA) определяет свойства дороги (местные дороги, автостреды) на основе данных из системы навигации.

Распознаваемые дорожные знаки Знаки ограничения скорости

- Распознаваемые диаметры: от 0,3 до 1,0 м
- Типичные знаки ограничения скорости (от 10 до 140 км/ч)
- Типичные светодиодные знаки ограничения скорости (от 30 до 140 км/ч)
- Знаки отмены ограничения скорости

Дорожные знаки бывает трудно распознать:

- Знаки в тени эстакад или деревьев.
- Трудности с распознаванием передней камерой вследствие засветки, дождя или снегопада.
- Знак заслоняют другие объекты, например, ветви деревьев вдоль дороги.
- Знак поврежден.
- Видимость настолько плохая, что распознать знак сложно.
- Знак не распознан вследствие угла освещения фарами или распознана только часть знака.
- Блики вследствие отражений от знака.
- Свет от источника света отражается вследствие дождя или снегопада.

Система ограничения скорости*

Система ограничения скорости — это защитная система, которая предотвращает ускорение автомобиля выше установленной скорости, даже если водитель нажимает педаль акселератора по собственному желанию.

Как включить ограничение скорости в панели управления гипервизором

- Перейдите в раздел Помощь при вождении → Предупреждение об ограничении скорости в разделе  (Настройки автомобиля) на панели управления гипервизора и установите флажок.



Включение/выключение ограничения скорости.

- 1 Нажмите переключатель ограничения скорости. На приборной панели появится сообщение «Ограничение скорости ГОТОВО».
- 2 Опустите рычаг управления скоростью в направлении, помеченном надписью «SET-», чтобы установить (активировать) ограничение скорости.
 - На приборной панели появится сообщение «Ограничение скорости установлено».
 - После этого автомобиль не будет развигать скорость выше установленной скорости даже при нажатии педали акселератора.
- 3 Дважды нажмите переключатель ограничения скорости при установленном (активированном) управлении ограничением скорости. Ограничение скорости будет отключено. (Однократное нажатие переключателя переводит систему в режим ожидания (готовности).



Чтобы установить скорость

- Когда вы поднимаете или опускаете и удерживаете рычаг управления скоростью с установленным (активированным) ограничением скорости, установленная скорость изменяется на 5 км/ч.
- Когда вы кратковременно поднимаете или опускаете рычаг управления скоростью с установленным (активированным) ограничением скорости, установленная скорость изменяется на 1 км/ч.



Важно

- Если на автомобиле установлены шины разного типоразмера, это может привести к ошибке установленной скорости. В таком случае обратитесь в сервисный центр нашей компании.

Чтобы деактивировать Предупреждение об ограничении скорости

- Дважды включите/выключите переключатель Предупреждения об ограничении скорости
- Один раз включите/выключите переключатель круиз-контроля

Пункт	Сообщение	Условия использования
Система ограничения скорости		<ul style="list-style-type: none"> При нажатии переключателя ограничения скорости при включенном зажигании появится сообщение «Ограничение скорости ГОТОВО» (1) и символ (2), указывая на то, что ограничение скорости готово к работе.
		<ul style="list-style-type: none"> Если в режиме готовности ограничения скорости опустить рычаг управления скоростью, появится сообщение «Ограничение скорости установлено» (1), символ и заданная скорость (2), указывая на то, ограничение скорости активировано. Отрегулируйте скорость автомобиля, поднимая или опуская рычаг управления скоростью.
		<ul style="list-style-type: none"> При отключении ограничения скорости во время его работы (режим готовности/установки) появится сообщение «Ограничение скорости отключено», после чего ограничение скорости будет отключено.

Сигнальные/контрольные лампы, связанные с тормозами



Сигнальная лампа торможения (красная)



Сигнальная лампа АБС



Сигнальная лампа тормозной системы (система EBD)



Сигнальная лампа (желтая) электронного стояночного тормоза (EPB)

AUTO HOLD

Контрольная/сигнальная лампа AUTO HOLD



Контрольная/сигнальная лампа включения системы управляемого спуска (HDC)



Контрольная/сигнальная лампа включения электронного контроля устойчивости (ESC)



Контрольная лампа выключения электронного контроля устойчивости (ESC)

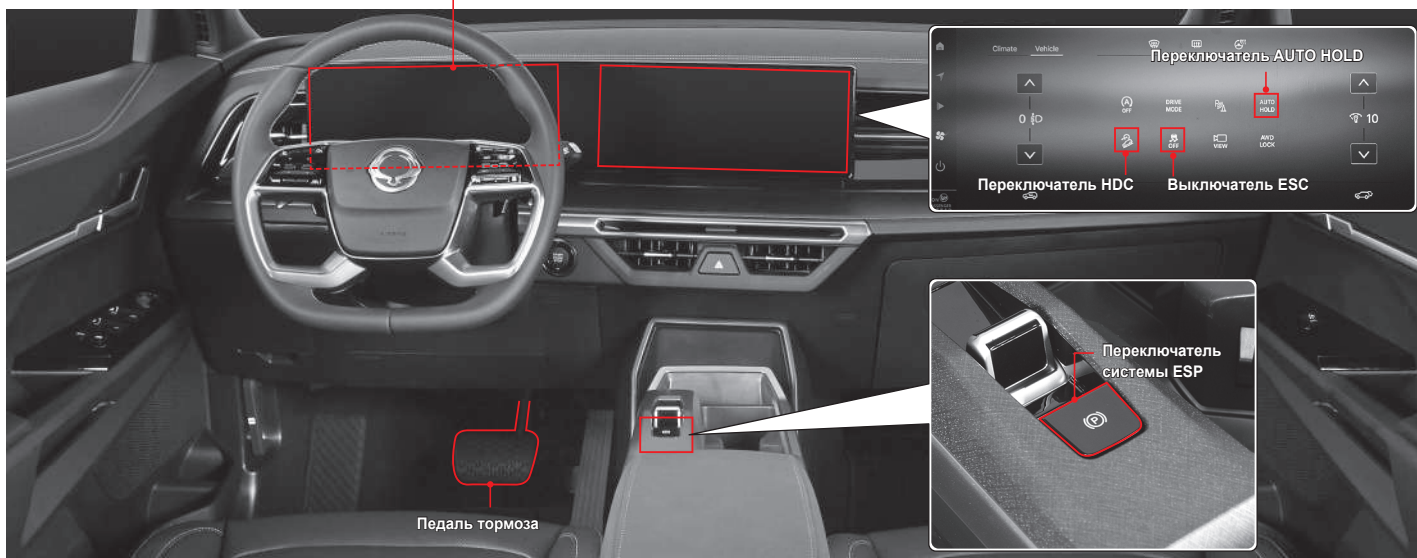

Педаль тормоза

Нажатие на педаль тормоза снижает скорость или останавливает автомобиль.

Если педаль тормоза используется на затяжном спуске в течение длительного времени, могут возникать паровые пробки из-за перегрева тормозной системы, потеря эффективности торможения и, как следствие, ДТП.

На затяжном спуске используйте педаль тормоза одновременно с торможением двигателем, предварительно включив более низкую передачу.



Внимание

- При движении автомобиля по скользкой поверхности, такой как ледяные или заснеженные дороги, используйте торможение двигателем для уменьшения скорости автомобиля.

Что такое резкое снижение эффективности торможения?

Резкое снижение эффективности торможения — это снижение усилия торможения из-за уменьшения силы трения, вызванного ростом температуры на поверхности тормозных колодок из-за длительного нажатия на педаль тормоза на затяжном спуске.

Что такое паровая пробка?

Частое использование тормозной системы при движении на затяжном спуске может привести к образованию воздушных пузырьков в тормозных цилиндрах и шлангах. В результате давление жидкости в гидроприводе не увеличивается и не подается к тормозным механизмам, несмотря на то, что педаль тормоза нажата полностью.



Предупреждение

Проверка на наличие посторонних предметов возле педали



- Перед тем, как начать движение, уберите зону вокруг педали тормоза или педали акселератора. Пустые банки или другие предметы возле педали могут помешать работе педали и стать причиной несчастного случая. Обязательно проверяйте автомобиль перед поездкой.

Проверка и замена тормозных колодок/дисков

Проверяйте тормозные колодки и диски каждые 15 000 км и при необходимости заменяйте их. Замену тормозных колодок следует проводить одновременно слева и справа.

Интервалы замены тормозных колодок и дисков могут зависеть от стиля вождения.



Предупреждение

- Если вы слышите визг при нажатии на педаль тормоза, обратитесь в ближайший авторизованный сервисный центр KGM для проверки и проведения технического обслуживания автомобиля. В противном случае тормоз не будет работать, что может стать причиной серьезных аварий.

При отказе тормозной системы

Если во время движения при нажатии педали тормоза тормозные механизмы не срабатывают, снизьте скорость движения автомобиля, используя торможение двигателем, затем остановите автомобиль, плавно потянув рычаг стояночного тормоза.

АБС (антиблокировочная система)

При резком торможении или торможении на скользкой дороге автомобиль продолжает по инерции двигаться вперед, но его колеса блокируются и не вращаются. В этом случае автомобиль может потерять устойчивость и перейти в неуправляемый занос, что может стать причиной аварии.

В таких случаях АБС (антиблокировочная система) контролирует блокировку колес, чтобы сохранить управляемость и курсовую устойчивость автомобиля.

В нормальных условиях движения тормозная система автомобиля, оборудованная АБС, работает так же, как тормозная система обычного автомобиля.



Предупреждение

- АБС (антиблокировочная система) предотвращает блокировку колес во время торможения, при которой рулевое управление автомобилем становится неэффективным. Следовательно, АБС (антиблокировочная система) не оказывает существенного влияния на тормозной путь.
- Если при активированной АБС создается тормозное усилие, тормозной путь может быть длиннее или короче тормозного пути автомобиля без АБС в зависимости от состояния дорожного покрытия.
- При резком торможении сильно выжимайте педаль тормоза до полной остановки автомобиля. Никогда не отрывайте ногу от педали и не нажимайте на педаль многократно.
- Даже с системой АБС автомобиль подвержен риску заноса. Поэтому всегда поддерживайте безопасную дистанцию до впереди идущего автомобиля и выбирайте низкую скорость движения на скользкой дороге.



Внимание

- Автомобиль, оборудованный АБС, выполняет операции самодиагностики АБС, чтобы проверить исправность системы после запуска двигателя и движения автомобиля. В этом процессе гидравлическое давление принудительно передается во внутреннюю гидравлическую систему, и двигатель работает соответствующим образом, поэтому могут проявляться повышенный шум и вибрация на педали тормоза. Это означает, что АБС функционирует исправно.
- При активации АБС чувствуется вибрация педали тормоза и слышен некоторый шум. Это не является признаком неисправности, а подтверждает, что АБС функционирует должным образом.

Сигнальная лампа антиблокировочной системы



Сигнальная лампа загорается, если кнопка запуска/останова двигателя находится в состоянии ON, и гаснет, если система работает нормально.



Предупреждение

- Если данная сигнальная лампа АБС не гаснет после запуска двигателя или загорается во время движения, это указывает на то, что система, связанная с АБС, неисправна, система АБС активироваться не будет, но обычная тормозная система продолжает функционировать. В таком случае обратитесь в авторизованный сервисный центр KGM для проверки и проведения технического обслуживания.

Электронная система распределения тормозных усилий (EBD)

При нажатии педали тормоза данная система при помощи электронных устройств контролирует давление в гидроприводе тормозных механизмов и осуществляет наиболее эффективное распределение тормозного усилия на передние и задние колеса.

Система EBD активируется, когда разность скоростей самого «быстрого» переднего и заднего колес превышает 1 км/ч. При активации АБС данная система не функционирует.

Сигнальная лампа тормозной системы (система EBD)



Эта сигнальная лампа включается при установке переключателя зажигания в положение ON и выключается при отсутствии неисправностей в системе.



Внимание

- Если сигнальная лампа EBD не гаснет, обратитесь в авторизованный сервисный центр KGM для проверки и проведения технического обслуживания.

Сигнал экстренной остановки (ESS)

При резком торможении или при срабатывании АБС лампы аварийной световой сигнализации начинают мигать с повышенной частотой, предупреждая водителей движущихся следом транспортных средств о возникновении опасной ситуации.

Функция ESS работает, когда скорость автомобиля составляет 50 км/ч или выше в последовательности «Входной сигнал ESS» → «Включение лампы аварийного торможения» → «Включение лампы аварийной сигнализации».

Важно

- Функция сигнала экстренной остановки не срабатывает при уже мигающих лампах аварийной сигнализации.

Условия включения и отключения

	Лампа аварийного торможения
Условия активации	<ul style="list-style-type: none">• Скорость автомобиля не менее 50 км/ч• Резкое торможение с замедлением автомобиля 6,5 м/с² или выше• Срабатывание АБС во время торможения
Условия отключения	<ul style="list-style-type: none">• От автомобиля не поступает сигнал экстренной остановки (ESS)• Активация лампы аварийной сигнализации• Завершение работы АБС

	Лампа аварийной сигнализации
Условия активации	<ul style="list-style-type: none">• В момент завершения (отмены) работы лампы аварийной сигнализации скорость автомобиля составляет 50 км/ч или меньше• Лампа аварийной сигнализации мигает в течение 10 секунд
Условия отключения	<ul style="list-style-type: none">• Активация лампы аварийной сигнализации• Прохождение 10 секунд после включения лампы аварийной сигнализации• Увеличение скорости автомобиля на 10 км/ч или более после активации лампы аварийной сигнализации

Система курсовой устойчивости (ESC)

Система ESC является системой помощи при движении. Она управляет колесными тормозными механизмами и величиной крутящего момента двигателя для сохранения устойчивости автомобиля в условиях потери стабильности движения, например при прохождении крутых поворотов, и помогает избегать возникновения опасных ситуаций.

- Функция ESC активируется только в случае крайней нестабильности автомобиля и не активируется в нормальных условиях движения. Вы можете убедиться в активации системы, когда на приборной панели начнет мигать контрольная лампа ESC.

Контрольная/сигнальная лампа ESC



- Контрольная лампа мигает: При активированной функции системы курсовой устойчивости (ESC)
- Сигнальная лампа горит: При неисправности системы ESC

Внимание

- Снижайте скорость автомобиля, если контрольная лампа ESC начала мигать.
- Если загорается сигнальная лампа ESC, обратитесь в ближайший авторизованный сервисный центр KGM для проверки и проведения технического обслуживания

Важно

- Лампа аварийной сигнализации мигает в течение приблизительно 10 секунд, предоставляя время на подготовку, если вы применяете резкое торможение на скорости автомобиля 50 км/ч или выше или срабатывает система АБС (антиблокировочная система). (Сигнал экстренной остановки)

Контрольная лампа выключения ESC



Легкое прикосновение к выключателю ESC остановит работу ESC и включит контрольную лампу.

Внимание

- Если контрольная лампа выключения ESC остается включенной, даже если функция ESC не была отключена, обратитесь в ближайший авторизованный сервисный центр KGM для проверки и проведения технического обслуживания

Важно

- При легком прикосновении к выключателю ESC загорится контрольная лампа выключения ESC, и функция ESC не будет работать.
- Автом. система экстренного торможения (АЕВ) работает нормально даже при выключенной системе ESC.

Явление, возникающее при активации ESC

Если ESC активируется из-за прохождения крутого поворота, эта система контролирует каждое колесо, поэтому вы можете почувствовать, что торможение применяется к соответствующему колесу, при этом могут возникнуть вибрации на педали тормоза и шумы из-за изменения гидравлического давления внутри системы.

Кроме того, частота вращения коленчатого вала двигателя может не увеличиваться из-за функции управления эффективной мощностью двигателя при нажатии педали акселератора.

Если нужно отключить функцию ESC

Если левое и правое ведущие колеса постоянно буксуют по заснеженной или обледенелой дороге, для управления тяговой силой двигателя включается функция ESC. Соответственно, частота вращения коленчатого вала двигателя может не увеличиваться даже при нажатии педали акселератора, осложняя управление автомобилем.

В этом случае отключите функцию ESC, чтобы восстановить тяговую силу двигателя для управления автомобилем.

- Чтобы деактивировать функцию ESC, нажмите и удерживайте выключатель ESC (в течение 3 секунд или более).

На приборной панели загорится контрольная лампа выключения ESC и функция ESC отключится.

- Повторное нажатие сенсорного выключателя ESC активирует функцию ESC.

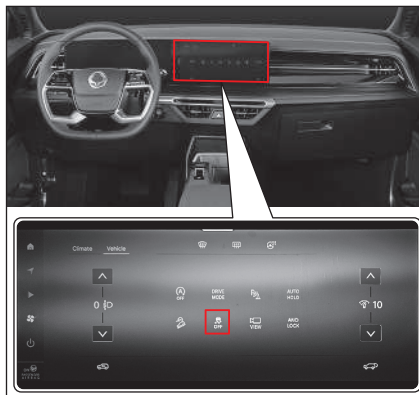

Предупреждение

- Не прикасайтесь к выключателю ESC во время работы функции ESC. Касание выключателя ESC для прерывания функции ESC во время быстрого ускорения на скользкой поверхности или поворотного ускорения может привести к внезапному скольжению автомобиля, что приведет к очень опасной ситуации. Всегда деактивируйте функцию ESC, касаясь выключателя ESC, только при вождении с постоянной скоростью по прямой ровной дороге.

Важно

Автомобиль, оснащенный ESC, включает в себя различные дополнительные функции для улучшения безопасности движения автомобиля. Типовые функции следующие:

- BAS (Система экстренного торможения)
Функция BAS определяет ситуацию резкого торможения и увеличивает тормозное давление на педаль тормоза, если водитель не способен резко нажать на педаль во время экстренного торможения.
- ARP (Активная защита от опрокидывания)
ARP — это вспомогательная функция защиты, которая помогает автомобилю поддерживать нормальную устойчивость перед срабатыванием ESC, когда управление автомобилем крайне неустойчиво.



Внимание

- ESC (система курсовой устойчивости) — это просто система повышения безопасности движения автомобиля, она не может управлять автомобилем за пределами своего физического ограничения. Не слишком рассчитывайте на эту систему и старайтесь управлять автомобилем безопасно.
- Активация ESC (мигает контрольная лампа ESC) указывает на то, что автомобиль крайне неустойчив. В таком случае снизьте скорость автомобиля и ведите его безопасным образом.
- ESC не активируется при движении назад.

- Не трогайтесь с места сразу после запуска двигателя. Если трогаться в пределах 2 секунд после запуска двигателя, самодиагностика ESC не выполняется и ESC активируется на раннем этапе движения так, что могут возникнуть такие симптомы, как включение сигнальной лампы ESC, звучание предупреждающего сигнала и формирование тормозного усилия на каждом колесе.
- Когда активируется функция ARP, торможение двигателем и каждого колеса регулируется более сильно по сравнению с нормальной работой ESC, поэтому скорость автомобиля может быстро снижаться или формироваться большое тормозное усилие на каждое колесо, делая рулевое управление неустойчивым.
- Когда работает ESC, могут возникнуть вибрации и шумы на педали тормоза и других соответствующих устройствах из-за изменения гидравлического давления внутри устройства.
- Автомобиль, оснащенный ESC, может испытывать легкие вибрации во время самодиагностики системы, это нормально.

Система управляемого спуска (HDC)

HDC — это система, которая автоматически замедляет автомобиль, позволяя водителю управлять автомобилем на низкой скорости без нажатия на педаль тормоза, когда водитель намеревается управлять автомобилем на крутом подъеме на низкой скорости.

HDC переменного типа, применяемая к этому автомобилю, работает гибко в диапазоне от 5 до 30 км/ч в соответствии с внешними условиями автомобиля (рабочее состояние педали тормоза и педали акселератора).



Предупреждение

- Запрещается использовать HDC в нормальных дорожных условиях. HDC — используется для движения на подъеме, ее использование в нормальных дорожных условиях может привести к столкновению с автомобилем, движущимся сзади.

Активация/деактивация HDC

- Легкое прикосновение к переключателю HDC включает контрольную лампу HDC на приборной панели и переводит систему HDC в состояние ожидания.
- При повторном касании выключателя HDC контрольная лампа гаснет, а функция HDC деактивируется.

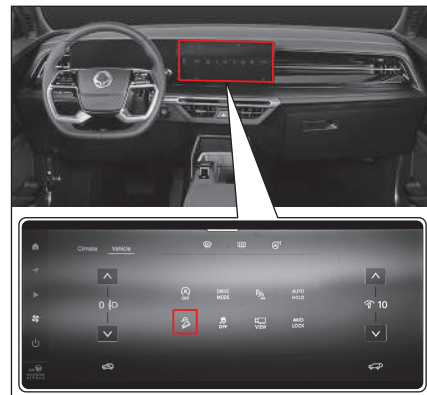

Контрольная/сигнальная лампа HDC



- Горит зеленая контрольная лампа: HDC в состоянии готовности
- Мигает зеленая контрольная лампа: HDC работает.
- Горит красная сигнальная лампа: HDC перегрета и находится в неисправном состоянии.



Внимание

- При включенной красной сигнальной лампе функция HDC не активируется.
- Включенная красная контрольная лампа HDC указывает на то, что HDC перегрета или находится в ненормальном состоянии. Если красная контрольная лампа HDC остается включенной после охлаждения устройства, связанного с HDC, обратитесь за проверкой и обслуживанием автомобиля в авторизованный сервисный центр KGM.

Условия активации HDC

- Когда HDC активирована (горит зеленая контрольная лампа HDC)
- В пределах определенного угла наклона или выше и диапазона рабочей скорости (около 2–50 км/ч)
- Когда ESC (включая функцию BAS) не активирована

Условия деактивации HDC

- Когда HDC деактивирована (не горит зеленая контрольная лампа HDC)
- Угол наклона меньше условия активации HDC
- Когда скорость автомобиля ниже 2 км/ч или выше 50 км/ч
- Когда система HDC находится в ненормальном состоянии
- Когда система HDC перегрета

Важно

- Пока функция HDC активирована, водитель может ускорять или замедлять автомобиль до желаемой скорости (около 5–30 км/ч), нажимая на педаль тормоза или педаль акселератора. Однако если скорость автомобиля ниже 2 км/ч или выше 70 км/ч, функция HDC деактивируется.

Действие системы HDC

Если условия для активации HDC выполняются, HDC активируется, а зеленая контрольная лампа HDC мигает на приборной панели. Если скорость автомобиля ниже 2 км/ч или выше 70 км/ч или наклон дороги становится малым, когда HDC активирована, работа HDC прерывается.

Пока функция HDC работает, она издает громкие звуки и вибрации на педали тормоза, это нормальная работа HDC.



Внимание

- Функция HDC — для движения по бездорожью на склоне.
- Если HDC используется часто, то тормозная система или ESC может не работать нормально.
- Избегайте использования HDC при движении по обычной дороге. При движении с HDC в состоянии готовности на горизонтальной дороге HDC может быть активирована при прохождении крутого поворота или «лежащего полицейского».
- Когда работает HDC, возникают вибрации и шумы на педали тормоза и других соответствующих устройствах из-за изменения гидравлического давления внутри устройства. Это нормально для работы HDC.

Электронный стояночный тормоз (EPB)

EPB — это система стояночного тормоза с усовершенствованной безопасностью и устойчивостью за счет включения и отпускания стояночного тормоза простым нажатием на выключатель.

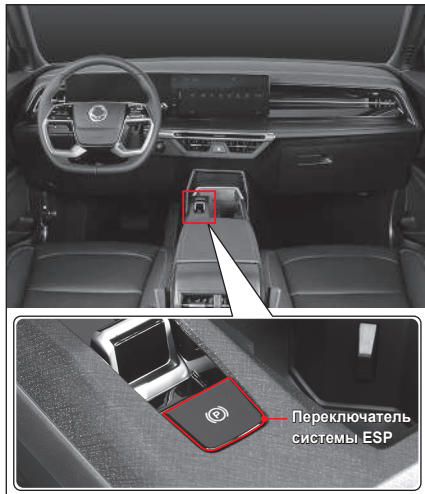

Предупреждение

- Не разрешайте никому, кто не знаком с EPB (особенно детям), включать EPB. В противном случае это может привести к несчастному случаю, связанному с парковкой и остановкой.



Внимание

- Когда температура зимой падает ниже нуля, снятие со стояночного тормоза может быть затруднено из-за примерзания устройств электронного стояночного тормоза (EPB).
- Движение автомобиля с чрезмерным усилием с электронным стояночным тормозом, не выключенным из-за примерзания его устройства, может повредить соответствующее устройство. При движении автомобиля также могут возникнуть шумы.
- Когда вы паркуетесь на ровном и безопасном месте при минусовой температуре, вместо электронного стояночного тормоза используйте противооткатный упор под колеса.

Включение EPB

- 1 Припаркуйте автомобиль на ровном и безопасном месте.
- 2 Потяните за выключатель EPB. Загорается сигнальная лампа стояночного тормоза на приборной панели и включается EPB.



Отключение EPB

При нажатой педали тормоза нажмите на выключатель EPB.

Гаснет сигнальная лампа стояночного тормоза на приборной панели и отключается EPB.



Автоматическое отключение EPB

Когда вы пристегиваете ремень безопасности при закрытой двери водителя, капоте и двери багажного отделения и автомобиль нормально движется, функция EPB отключается автоматически.

Важно

- Если дверь водителя, капот или дверь багажного отделения не закрыты или ремень безопасности не пристегнут, то функция автоматического отключения EPB не активируется.

Сигнальная лампа EPB/ сигнальная лампа тормозной системы

Сигнальная лампа EPB



- Сигнальная лампа EPB желтого цвета загорается, когда система EPB неисправна.

Контрольная лампа включения стояночного тормоза (красная)



Сигнальная лампа включается в любой из следующих ситуаций.

- Если стояночный тормоз работает нормально
- Если рычаг переключения передач переключен в положение P (парковка) при активированной системе AUTO HOLD



Внимание

- При включении или отключении EPB проверьте, загорается или гаснет сигнальная лампа стояночного тормоза на приборной панели.
- Если обращаться с выключателем EPB некорректно (чрезмерно или длительно), то может загореться сигнальная лампа EPB. В этом случае, когда вы глушите двигатель и переводите кнопку запуска/останова двигателя в состояние ON, сигнальная лампа гаснет, а EPB работает нормально.
- Если сигнальная лампа EPB продолжает гореть, обратитесь за проверкой и обслуживанием автомобиля в авторизованный сервисный центр KGM.
- Если сигнальная лампа стояночного тормоза продолжает гореть даже после его отключения, немедленно обратитесь за проверкой и обслуживанием автомобиля в авторизованный сервисный центр KGM.

Аварийный режим EPB

Когда вы тянете выключатель EPB вверх, если тормозная система неисправна или вы не можете нажать на педаль тормоза во время движения, EPB включается, пока вы тянете за выключатель EPB.

Однако тормозной путь может значительно увеличиться по сравнению с нормальной работой тормозов.



Предупреждение

- Ни в коем случае не используйте аварийный режим EPB во время движения, если нет аварийной ситуации. В противном случае автомобиль может быть поврежден, что может привести к неустойчивому движению из-за тормозного усилия и, как следствие, к ДТП.
- Если тормозная система имеет критическую неисправность, то аварийный режим EPB может не работать.



Внимание

- Если необходимо припарковать автомобиль с неисправным EPB, переведите рычаг переключения передач в положение P (парковка) и припаркуйте автомобиль на ровной поверхности.
- Если появляется шум или запах гари от соответствующих устройств после работы аварийного режима, обратитесь за проверкой и обслуживанием автомобиля в авторизованный сервисный центр KGM.



Внимание

- Перед началом движения обязательно проверьте, не горит ли сигнальная лампа стояночного тормоза и сигнальная лампа низкого уровня масла на приборной панели.
- Перед началом движения обязательно отключите стояночный тормоз. Движение автомобиля с включенным стояночным тормозом может повредить тормозную систему.
- При использовании стояночного тормоза для остановки во время движения переключите рычаг переключения передач в положение P (парковка) или N (нейтраль) для безопасности.
- Запрещается использовать положение P (парковка) рычага переключения передач вместо стояночного тормоза. При остановке или парковке автомобиля обязательно включайте стояночный тормоз.
- Если намереваетесь переключить рычаг переключения передач в положение N (нейтраль) и припарковать автомобиль, заглушите двигатель с рычагом переключения передач в положении P (парковка), нажмите на кнопку разблокировки на рычаге переключения передач и переключите его в положение N.
- Обязательно переключайте рычаг переключения передач в положение P (парковка) при парковке или остановке. Если этот рычаг находится не в положении P при парковке или остановке, то автомобиль может сдвинуться от внешнего толчка или начать двигаться по дороге.

При парковке на подъеме

- При парковке на подъеме поверните рулевое колесо в противоположную от бордюра сторону.

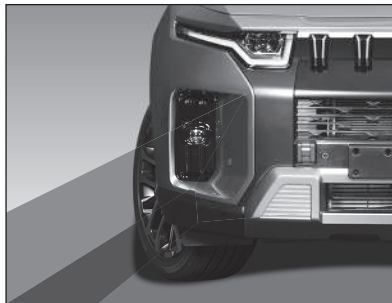

При парковке на спуске

- При парковке на спуске поверните рулевое колесо к бордюру.

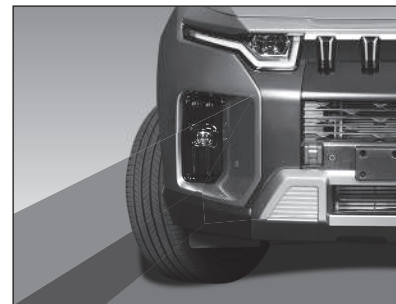

AUTO HOLD

Когда функция AUTO HOLD активирована, давление в тормозной системе сохраняется, чтобы удерживать автомобиль неподвижным после остановки нажатием на педаль тормоза, ожидая сигнала или в случае «пробки».

- В положении R (задний ход) функция AUTO HOLD не работает.
- При нажатии на педаль акселератора тормоз отключается автоматически, позволяя начать движение.



Активация функции AUTO HOLD

- Слегка коснитесь кнопки AUTO HOLD, чтобы включить контрольную лампу AUTO HOLD (белую) на приборной панели и установить функцию AUTO HOLD.

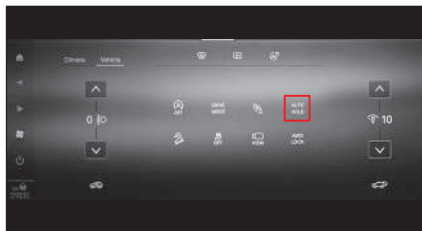

Деактивация функции AUTO HOLD

- Если функция AUTO HOLD установлена, слегка коснитесь кнопки AUTO HOLD, чтобы отключить эту функцию.
- Если переключателем зажигания выключают и снова включают, функция AUTO HOLD сохраняет состояние до выключения зажигания.

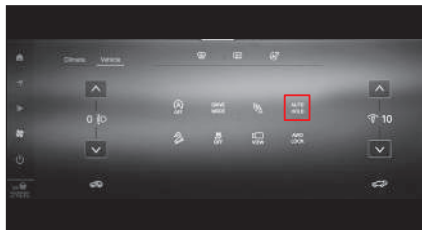

Использование функции AUTO HOLD

- 1 Коснитесь переключателя AUTO HOLD. Загорается контрольная лампа AUTO HOLD (белый) на приборной панели.
- 2 Во время движения полностью остановите автомобиль, нажав на педаль тормоза. Цвет контрольной лампы AUTO HOLD меняется с белого на зеленый и включается тормоз.
- 3 Медленно нажмите на педаль акселератора во время движения автомобиля. Цвет контрольной лампы AUTO HOLD меняется с зеленого на белый и отключается тормоз.

4



Предупреждение

- При движении на спуске не нажимайте резко на педаль акселератора. В противном случае автомобиль может резко ускориться, что приведет к ДТП.

Сигнальная/контрольная лампа AUTO HOLD

AUTO HOLD

- Включается белая контрольная лампа: функция AUTO HOLD в состоянии готовности.
- Горит зеленая контрольная лампа: функция AUTO HOLD активирована и поддерживает давление в тормозной системе, чтобы удерживать автомобиль неподвижным.
- Горит желтая сигнальная лампа: когда система AUTO HOLD находится в ненормальном состоянии.



Внимание

- Auto Hold не работает, если:
 - Дверь водителя открыта
 - Капот двигателя открыт
 - Дверь багажного отделения открыта
 - Рычаг переключения передач находится в положении «Р» (Парковка).
 - Электронный стояночный тормоз (EPB) включен
- Функция Auto Hold автоматически переключается на электронный стояночный тормоз (EPB) в следующих случаях:
 - Переключено в положение Р (парковка)
 - Дверь водителя открыта
 - Капот двигателя открыт
 - Дверь багажного отделения открыта
 - Автомобиль стоит более 10 минут
 - Автомобиль стоит на крутом склоне
 - Зажигание выключено



Внимание

- В положении R (задний ход) функция AUTO HOLD не работает.
- Обязательно деактивируйте функцию AUTO HOLD, если необходим привод колес, например, для автоматической мойки автомобиля.
- Во время приработки колодок стояночного тормоза тормозная сила стояночного тормоза может быть уменьшена. (Если автомобиль припаркован на склоне, он может скатиться вниз).
- Проверьте тормозные колодки на износ и работоспособность электронного стояночного тормоза (EPB) через каждые 10 000 км.
- Когда включен электронный стояночный тормоз (EPB), может быть слышен звук механической работы. Это нормальный звук работы системы электронного стояночного тормоза.
- Сигнальная лампа EPB указывает на штатную работу этой функции. Обратитесь за проверкой и обслуживанием автомобиля в авторизованный сервисный центр KGM, Если необходимо припарковать автомобиль в аварийной ситуации, остановите его на ровной поверхности, переключите рычаг переключения передач в положение Р (парковка) и подложите противооткатные упоры под колеса.

Автом. система экстренного торможения (АЕВ)*

АЕВ — это вспомогательная система, которая предупреждает водителя о риске столкновения с автомобилем или пешеходом впереди автомобиля, используя датчик модуля фронтальной камеры (FCM).

Эта система выдает предупреждение водителю о риске столкновения и предупреждающий звуковой сигнал в зависимости от уровня риска столкновения. Если риск столкновения сохраняется, эта система регулирует тормозное усилие для исключения столкновения или смягчает удар от столкновения, повышая безопасность водителя и пешеходов.

1-й: Предупреждение о столкновении →

2-й: Предупреждение о столкновении →

3-й: Экстренное торможение → Останов автомобиля



Предупреждение

- АЕВ— это только вспомогательная система, которая помогает водителю обеспечить безопасность в опасной ситуации и не исключает автоматически столкновения. За безопасность и управление автомобилем несет ответственность водитель.

Важно

- По умолчанию АЕВ имеет заводские настройки чувствительности предупреждения о фронтальном столкновении: Medium (нормальная).

Контрольная/сигнальная лампа АЕВ

Контрольная лампа выключения АЕВ

АЕВ OFF

После отключения функции АЕВ на приборной панели светится контрольная лампа выключения АЕВS.

Важно

- При легком прикосновении к выключателю ESC загорится контрольная лампа выключения ESC, и функция ESC не будет работать.
- Автом. система экстренного торможения (АЕВ) работает нормально даже при выключенной системе ESC.

Контрольная/сигнальная лампа АЕВ



Контрольная и сигнальная лампа АЕВ работает следующим образом, в зависимости от состояния АЕВ.

- Мигает: АЕВ работает
- Горит: АЕВ неисправна

На дисплее приборной панели отображается одно из следующих предупреждений, в зависимости от состояния АЕВ.

АЕВ работает

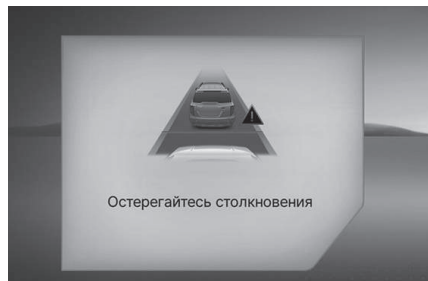

АЕВ неисправна



Порядок настройки автономного экстренного торможения (АЕВ)



- В главном меню панели управления гипервизора выберите пункт Vehicle Settings (Настройки автомобиля) → Driving Assistance (Помощь при вождении) → Forward Safety Settings (Настройки безопасности при движении вперед) → Autonomous Emergency Braking (АЕВ) → OFF/ON.

Важно

- При выборе OFF (ВЫКЛ) функция отключается, и загорается сигнальная лампа AEB OFF.
- При выборе ON (ВКЛ) функция включается.



Внимание

- Для безопасности активируйте или деактивируйте систему АЕВ перед началом движения автомобиля или после его остановки в безопасном месте.

Как настроить чувствительность АЕВ

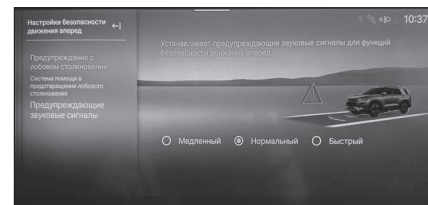

- В главном меню панели управления гипервизора выберите пункт Vehicle Settings (Настройки автомобиля) → Driving Assistance (Помощь при вождении) → Forward Safety Settings (Настройки безопасности при движении вперед) → Forward Collision Warning (Предупреждение о столкновении спереди) → SLOW/NORMAL/FAST (ПОЗДНЯЯ/НОРМАЛЬНАЯ/РАННЯЯ).
- Если установлено значение FAST (РАННЯЯ), система автономного экстренного торможения (АЕВ) становится весьма чувствительной.
- Если функция АЕВ слишком чувствительна, установите для нее значение NORMAL (НОРМАЛЬНАЯ) или SLOW (ПОЗДНЯЯ).



Внимание

- Даже если выбрана чувствительность предупреждения АЕВ Fast (ранняя), она может ощущаться как поздняя, если движущийся впереди автомобиль резко тормозит.

Порядок настройки звукового оповещения автономного экстренного торможения (АЕВ)

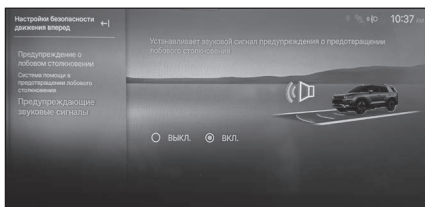

- В главном меню панели управления гипервизора выберите пункт Vehicle Settings (📱) → Driving Assistance → Forward Safety Settings → Warning sounds → ON/OFF.
- Вы можете выключить или включить звуковое предупреждение при работе системы (АЕВ).

Работа АЕВ

Классификация	Предупреждение о столкновении (1-е предупреждение)	Предупреждение о столкновении (2-е предупреждение)	Экстренное торможение (3-е предупреждение)	Остановка автомобиля
Окно дисплея на приборной панели				
Предупреждающий звуковой сигнал	7 гудков в секунду			-
Управление автомобилем	-	Система задействует частичное торможение.	Полный контроль тормоза перед столкновением.	Поддерживайте тормозное усилие в течение примерно 2 секунд после остановки автомобиля.



Предупреждение

- АЕВ — это вспомогательная система, которая помогает водителю обеспечить безопасность в опасной ситуации, но не служит гарантией этой безопасности.
- АЕВ распознает не все экстренные и опасные ситуации.
- Не прибегайте к опасному вождению для активации АЕВ.
- АЕВ не исключает автоматически вероятности столкновения. За безопасность и управление автомобилем несет ответственность водитель.
- Всегда сохраняйте безопасную дистанцию и нажимайте на педаль тормоза для сброса скорости, если необходимо.
- АЕВ активируется в зависимости от дистанции от автомобиля до пешехода или впередиидущего транспортного средства, относительной скорости и реакции водителя.
- В случае АЕВ, режим фронтальной камеры (FCM) определяет условия вождения, и, если условия вождения находятся за пределами характеристик FCM, производительность системы может быть снижена.

Условия активации

Если после активации АЕВ выполняются следующие условия, то система работает нормально.

- Если АЕВ активирована
- Система курсовой устойчивости (ESC) активирована
- Если модуль камеры переднего вида (FCM) нормально распознает впередиидущего пешехода или транспортное средство
- Если скорость автомобиля находится в пределах от 8 до 60 км/ч

Важно

- АЕВ готова сработать в экстренной (опасной) ситуации и, когда водитель нажимает на педаль тормоза, эта вспомогательная система быстро реагирует.
- Когда АЕВ активирована, она дополняет оптимальное тормозное усилие, требуемое для замедления автомобиля.
- Если экстренная (опасная) ситуация разрешилась, управление АЕВ прекращается.
- 1-е предупреждение активируется на скорости до 180 км/ч.

Условия отключения

Если после активации АЕВ выполняются следующие условия, то система деактивируется и АЕВ не работает.

- Если АЕВ деактивирована
- Если скорость автомобиля превышает 60 км/ч
- Если поворачивается рулевое колесо
- Если рычаг переключения передач находится в положении Р (парковка) или R (задний ход)
- Если нажата педаль акселератора

АЕВ не может правильно обнаруживать транспортные средства:

- на крутом повороте или крутом склоне дороги
- автомобиль сильно виляет
- задние фонари впередиидущего транспортного средства асимметричны или не включены ночью
- задняя сторона впередиидущего транспортного средства асимметрична
- транспортное средство резко «подрезает»
- Движущееся животное, объект или другой транспортное средство, движение транспортного средства в противоположном направлении
- Приближающееся транспортное средство или транспортное средство, движущееся задним ходом
- Впередиидущее транспортное средство неправильной формы
- Резкое изменение освещения (въезд в туннель и т.п.)
- Форма невидима из-за тени прямо под эстакадой

- Плохая видимость из-за плохих погодных условий (снег, дождь или туман)
- Влага на лобовом стекле не полностью удалена
- Отражение от предмета, расположенного на приборной панели, мешает распознаванию модуля камеры переднего вида (FCM)
- Перед автомобилем находится узкий объект, например, мотоцикл или велосипед
- Транспортное средство, движущееся или останавливающееся перпендикулярно направлению движения на перекрестке



Внимание

- **Требуется внимание водителя, так как АЕВ может вовремя не среагировать, или система может неправильно работать в случае трудности с распознаванием транспортного средства.**

Извилистая дорога



На извилистой дороге впередиидущее транспортное средство на той же полосе не может быть обнаружено, эффективность АЕВ снижается, появляется ошибочное предупреждение или включается торможение, либо система может не работать.

На извилистой дороге следите за дорожной ситуацией перед автомобилем и регулируйте скорость движения, при необходимости непосредственно нажимая на педаль тормоза.



Может быть обнаружен автомобиль на другой полосе, что повлияет на скорость. Следите за дорожной ситуацией перед автомобилем и регулируйте скорость движения, при необходимости непосредственно нажимая на педаль тормоза.

В таком случае вы можете предотвратить ненужное замедление, нажимая на педаль акселератора.

Дорога с уклоном

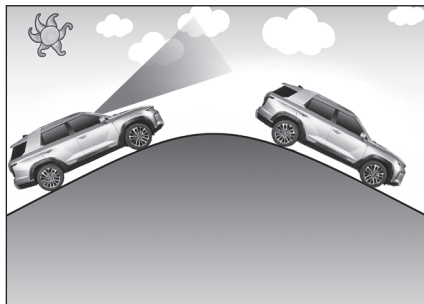

На уклоне впередиидущее транспортное средство на той же полосе не может быть обнаружено, эффективность АЕВ снижается, появляется ошибочное предупреждение или включается торможение, либо система может не работать.

При неожиданном обнаружении впередиидущего транспортного средства возможно появление предупреждения и включение тормозной системы.

Следите за дорожной ситуацией перед автомобилем на спусках и подъемах, регулируйте скорость движения, при необходимости непосредственно нажимая на педаль тормоза.

При смене полосы движения

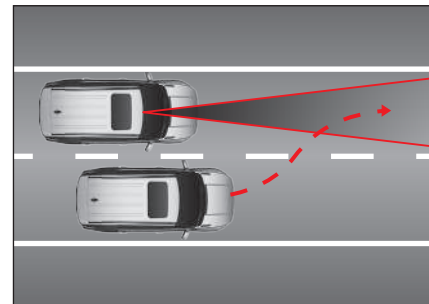

Когда транспортное средство на соседней полосе перестраивается на вашу полосу, оно может быть не обнаружено до тех пор, пока не попадет в диапазон обнаружения модуля камеры переднего вида (FCM).

Всегда будьте внимательны, так как транспортное средство, которое неожиданно «подрезает», может быть обнаружено поздно.

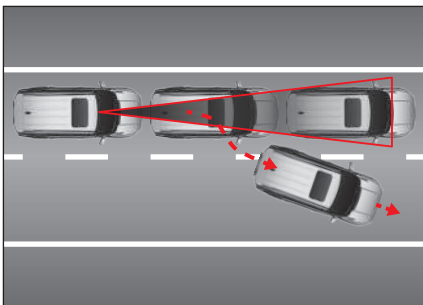

Следует быть внимательным, если впереди вас перестраивается из вашей полосы транспортное средство, перед которым стоит другое транспортное средство. В этом случае скорость вашего автомобиля сброшена системой АЕВ и транспортное средство, стоящее перед вами, не определяется как цель, что приводит к риску столкновения.

Распознавание впереди идущего транспортного средства

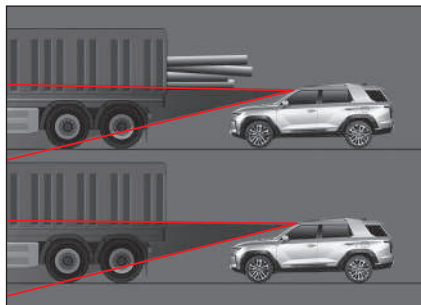

Следует быть внимательнее, когда высокое транспортное средство или транспортное средство с выступающим назад грузом может привести к опасной ситуации.

АЕВ не может обнаружить пешехода

- который не стоит нормально
- чье тело скрыто, или который идет не выпрямившись
- который быстро движется
- который резко «подрезает»
- который носит одежду цвета окружающего фона
- если интенсивность окружающего освещения слишком высокая или слишком низкая
- ночью или при недостаточном освещении
- если есть конструкция, похожая на человека
- если пешеход низкого роста
- если его поведение непредсказуемое
- Если ситуация не позволяет АЕВ отличить пешехода от окружающей обстановки
- если много людей сосредоточены в одном месте
- Если пешеход толкает объект (тележку, велосипед, двухколесное транспортное средство, чемодан, детскую коляску и т.п.)



Предупреждение

- АЕВ активируется не во всех ситуациях. Поэтому не испытывайте работу АЕВ, нацеливаясь на человека или другой объект. В противном случае это может привести к тяжелой травме или смерти.
- Когда вы запускаете двигатель, АЕВ всегда активируется автоматически. Если необходимо деактивировать функцию, используйте меню «Настройки пользователя» на приборной панели.
- Если АЕВ активирована, и вы резко тормозите, пассажиры в автомобиле могут получить травму лица. Поэтому в любом случае проявляйте внимательность.
- Если камера переднего вида испачкана, ее чувствительность снижается, а АЕВ временно деактивируется. Всегда поддерживайте камеру в чистоте.
- Если положение камеры переднего вида смещено относительно нормального из-за удара, система может работать некорректно, даже если сигнальная лампа не включена или предупреждение не отображается на приборной панели.
- Ночью эффективность обнаружения транспортного средства и пешехода может быть снижена из-за слабой освещенности по сравнению с освещенностью днем.
- Если зимой на лобовом стекле образуется наледь, камера переднего вида может не обнаруживать объекты нормально. Обязательно удалите наледь.

- В противном случае возможно ложное срабатывание системы предупреждения и торможения, либо нарушение работы из-за ограничения чувствительности датчика.
- Если автомобиль впереди резко тормозит, то тормозного пути может быть недостаточно, чтобы избежать столкновения. Всегда будьте готовы к опасной ситуации.
- При буксировке автомобиля или прицепа отмените настройку АЕВ. Задействование тормозной системы во время буксировки может ухудшить безопасность автомобиля.
- Если вы загружаете автомобиль на грузовик, вагон или судно для его транспортировки, деактивируйте АЕВ. Система может быть активирована из-за контакта в процессе погрузки.



Внимание

- АЕВ может быть временно деактивирована от мощного электромагнитного поля.
- Не затеняйте зону обнаружения модуля камеры переднего вида (FCM). В противном случае соответствующая система может работать неправильно или не работать.

Часть, где запрещена тонировка
(зона обнаружения FCM)

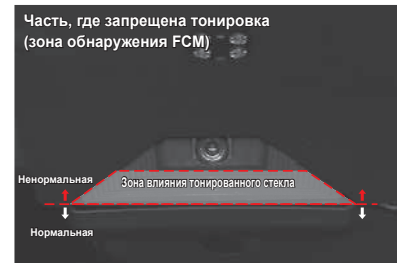

Система предупреждения о ситуации сзади и по бокам*

Система предупреждения о ситуации сзади и по бокам — это вспомогательная система, которая обнаруживает и информирует о слепой зоне, которая не может быть обнаружена водителем, используя датчик обнаружения, расположенный внутри обоих кромок заднего бампера.

- Система предупреждения о ситуации сзади и по бокам включает в себя следующие предупредительные системы:
 - Система предупреждения о движении в слепой зоне (BSW)
 - Система предотвращения столкновений вне зоны видимости водителя (BSA)
 - Система предупреждения о смене полосы движения (LCW)
 - Предупреждение о поперечном движении сзади (RCTW)
 - Система предупреждения об объектах, движущихся в поперечном направлении позади автомобиля (RCTA)
 - Система предупреждения о безопасном выезде (SEW)

Отображение активации системы предупреждения о ситуации сзади и по бокам



1 Предупреждающий значок бокового зеркала заднего вида



Если сигнальная лампа наружного зеркала заднего вида дважды мигает, когда кнопка запуска/останова двигателя находится в состоянии ON, или когда работает двигатель, это указывает на нормальную работу системы предупреждения о ситуации сзади и по бокам.

Note

- Можно изменить системные настройки BSW в пользовательских настройках на приборной панели.



Предупреждение

- Система предупреждения о ситуации сзади и по бокам — это вспомогательная система, которая помогает водителю безопасно управлять автомобилем. Не полагайтесь на систему предупреждения о ситуации сзади и по бокам, управляйте автомобилем с учетом дорожной обстановки.



Внимание

- Поддерживайте задний бампер в чистоте. Датчик, который обнаруживает объекты сзади и по обеим сторонам автомобиля, установлен внутри обоих кромок заднего бампера. Если задний бампер загрязнен, то датчики могут не работать нормально.
- При замене, окрашивании или ремонте заднего бампера эффективность работы системы может быть снижена.
- Датчики обнаружения в составе системы могут не работать из-за условий окружающей среды. Управляйте автомобилем, самостоятельно наблюдая за дорожной обстановкой.
- В противном случае это может привести к нарушению работы системы из-за мощного электромагнитного поля.

Предупреждающие шаги в системе BSW

Первое предупреждение или второе предупреждение выдается при обнаружении транспортного средства, приближающегося со скоростью, соответствующей настройкам функций системы предупреждения о движении в слепой зоне.

1-е предупреждение



- На наружном зеркале заднего вида мигает красная сигнальная лампа
- Функции, на которые влияет первое предупреждение
 - Система предупреждения о движении в слепой зоне (BSW)
 - Система предупреждения о смене полосы движения (LCW)

2-е предупреждение



- На наружном зеркале заднего вида мигает красная сигнальная лампа
- Предупреждающий зуммер звонит в автомобиле
- Функции, на которые влияет второе предупреждение
 - Система предупреждения о движении в слепой зоне (BSW)
 - Помощь в предотвращении столкновений вне зоны видимости водителя (BSA)
 - Система предупреждения о смене полосы движения (LCW)
 - Предупреждение о поперечном движении сзади (RCTW)
 - Система помощи при выезде задним ходом (RCTA)
 - Система предупреждения о безопасном выходе (SEW)

Когда система предупреждения о ситуации сзади и по бокам неисправна

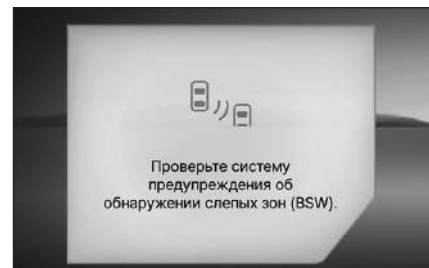

Когда система предупреждения о ситуации сзади и по бокам неисправна, отображается предупреждение на дисплее приборной панели.



Внимание!

- Когда отображается сообщение о неисправной RCTW, все связанные с RCTW функции отключаются.
- Если сообщение не исчезает, обратитесь за проверкой и обслуживанием автомобиля в авторизованный сервисный центр KGM.

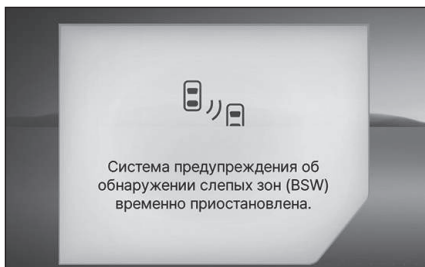

Если датчик не может нормально обнаружить зоны сзади и по обеим сторонам автомобиля с активированной системой предупреждения о ситуации сзади и по бокам, соответствующее сообщение отображается на дисплее приборной панели.

- Если задний бампер покрыт посторонним материалом (загрязнен) снаружи и внутри
- За автомобилем находится оборудование, например, прицеп
- При длительном движении на открытой местности, где нет объектов у дороги, например, пустыня, луг
- Если идет сильный снег или сильный дождь
- Если дорога широкая

Система предупреждения о движении в слепой зоне (BSW)

Система BSW обнаруживает автомобиль, приближающийся к слепой зоне сзади и по обеим сторонам автомобиля, и информирует об этом водителя, включая значок на наружном зеркале заднего вида.

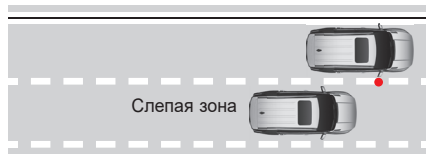

Активация/деактивация системы BSW



- В главном меню панели управления гипервизора выберите пункт Vehicle Settings  → Driving Assistance → Rear Side Warning and Collision Assist → OFF/Collision Warning/Collision Assist

Условия активации

Система BSW активируется при выполнении следующих условий:

- Если система предупреждения о ситуации сзади и по бокам активирована
- Если скорость автомобиля выше 16 км/ч и ниже 255 км/ч
- Если автомобиль находится в зоне обнаружения слепой зоны



Осторожно!

- Система обнаружения предупреждения о движении в слепой зоне (BSW) может только давать предупреждение в ограниченной зоне, и функция предупреждения, в зависимости от окружающей ситуации и дорожных условий, может не работать, если транспортное средство приближается к задней слепой зоне.

Предупреждение о возможном столкновении при смене полосы движения (LCW)

Система LCW (Предупреждение о возможном столкновении при смене полосы движения) предназначена для предупреждения водителя, мигая наружным зеркалом заднего вида и подавая звуковой сигнал при обнаружении быстро приближающегося транспортного средства сзади.



Условия использования

Система LCW активирует систему предупреждений, если выполняются следующие условия:

- Система BSW активирована.
- Скорость автомобиля находится в пределах от 20 до 255 км/ч.
- В зоне обнаружения на высокой скорости приближается транспортное средство.
- Автомобиль водителя едет по прямой дороге.



Осторожно!

- Эта система является средством обеспечения удобства водителя. Зависимость от этой системы может привести к ДТП. Всегда перед перестроением проверяйте окружающую обстановку с помощью бокового зеркала заднего вида.

Система BSA

Система BSA (Предотвращение столкновений вне зоны видимости водителя) — это система, которая, когда автомобиль водителя непреднамеренно приближается к полосе движения, направляет автомобиль посредством торможения с одной стороны к центру полосы при ожидаемом столкновении с транспортным средством в задней слепой зоне, и уведомляет водителя, включая сигнальную лампу в наружном зеркале заднего вида.

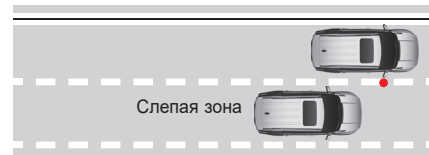

Активация/деактивация системы BSA

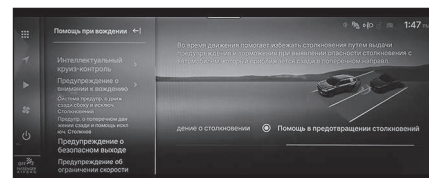

- В главном меню панели управления гипервизора выберите пункт Vehicle Settings  → Driving Assistance → Rear Side Warning and Collision Assist → OFF/Collision Warning/Collision Assist.

Условия использования

Система предотвращения столкновений в слепой зоне (BSA) посылает предупреждение, когда:

- Установлена система предотвращения столкновений в слепой зоне (BSA).
- Скорость автомобиля находится в пределах от 60 до 140 км/ч.
- Автомобиль движется по дороге, где обе полосы движения распознаются нормально, без применения тормозов. (включая АЕВ и АСС)

BSA деактивируется, когда:

- Водитель резко поворачивает руль.
- Часть машины уже выехала на соседнюю полосу движения.
- Педаль тормоза нажата.
- Работает функция, связанная с торможением (например, АСС, АЕВ, ESC и ABS)



Внимание!

- После смены полосы движения вы должны двигаться к центру полосы движения. Система может не работать, если автомобиль продолжает двигаться близко к полосе движения.



Осторожно!

- Контроль торможения может не работать в зависимости от электронной системы курсовой устойчивости (ESC).
- Когда загорается сигнальная лампа электронной системы курсовой устойчивости (ESC), контроль торможения не работает.
- Когда электронная система курсовой устойчивости (ESC) выполняет другую функцию, контроль торможения не работает.

Система RCTW

Система RCTW (Предупреждение о поперечном движении сзади) — это система, которая при обнаружении транспортного средства, приближающегося сзади слева или справа во время движения задним ходом, отображает предупреждающее сообщение в окне дисплея приборной панели, подает звуковой сигнал и включает сигнальные лампы в наружных зеркалах заднего вида для информирования водителя.

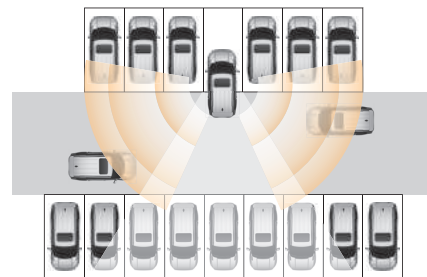

Активация/деактивация системы RCTW

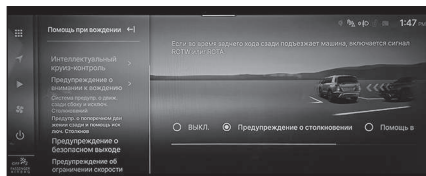

- В главном меню панели управления гипервизора выберите пункт Vehicle Settings (🔧) → Driving Assistance → Rear Cross Traffic Warning & Collision Assist → OFF/Collision Warning/ Collision Assist.

Условия активации

- Система RCTW активирована
- Если рычаг переключения передач находится в положении R (задний ход)
- Скорость автомобиля ниже 10 км/ч
- Если транспортное средство находится в зоне действия RCTW и скорость приближающегося транспортного средства составляет не более 24 км/ч

При обнаружении приближающегося транспортного средства сообщение о приближении с соответствующей стороны отображается на дисплее приборной панели.

Система RCTA

RCTA (Система предупреждения о поперечном движении сзади и помощь в предотвращении столкновений) — это вспомогательное устройство, которое выводит сообщение и подает звуковой сигнал водителю о риске столкновения с приближающимся автомобилем, когда вы движетесь задним ходом, и включает тормоз для того, чтобы избежать столкновения или уменьшить повреждения.

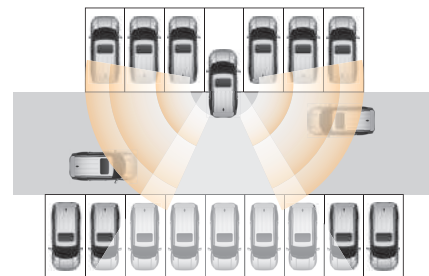

Активация/деактивация системы RCTA



- В главном меню панели управления гипервизора выберите пункт Vehicle Settings (🚗) → Driving Assistance → Rear Cross Traffic Warning & Collision Assist → OFF/Collision Warning/ Collision Assist.

Условия использования:

- Система помощи при выезде задним ходом (RCTA) включена
- Рычаг переключения передач в положении R (задний ход)
- Скорость автомобиля ниже 8 км/ч
- Если транспортное средство находится в зоне действия RCTA и скорость приближающегося транспортного средства составляет не менее 5 км/ч.
- Если обнаруживается риск столкновения с приближающимся автомобилем во время работы системы RCTA, то выполняется экстренное торможение (активируется усилитель торможения)
- После срабатывания усилителя торможения он не работает в течение 10 секунд.

Сообщение на приборной панели

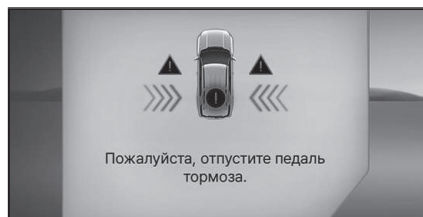
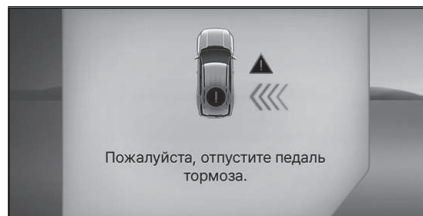
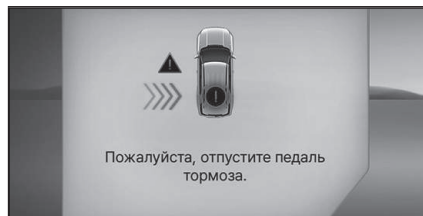

лучай, когда система RCTA не работает

В любом из следующих случаев RCTA может не работать.

- Отслеживаемое транспортное средство вне зоны обнаружения RCTA
- Отслеживаемое транспортное средство находится сразу позади
- Отслеживаемое транспортное средство движется в том же направлении
- Скорость отслеживаемого транспортного средства высокая
- Скорость отслеживаемого транспортного средства резко снижается
- Датчик обнаружения закрыт препятствием

Случай, когда система RCTA работает неправильно

В любом из следующих случаев система может работать неправильно, поэтому водитель должен проявлять внимательность.

- Задний бампер покрыт посторонними материалами (дождь, снег, пыль, наклейка и т.п.)
- За автомобилем находится оборудование, например, прицеп
- Задний бампер поврежден, или кузов деформирован
- Крутой поворот, участки въезда и выезда у шлагбаума

- Дисбаланс давления в шинах и перегрузка
- Плохая погода (сильный снег, сильный дождь)
- Установлен неподвижный объект (разделительные полосы, ограждения, шумовые барьеры) на дороге или конструкции
- Большое транспортное средство или малый мотоцикл (велосипед) движется на малом расстоянии от вашего автомобиля
- Мимо вашего автомобиля проходит прицеп-тяжеловоз
- Вы и транспортное средство напротив вас одновременно разгоняетесь
- Очень высокая скорость автомобиля сзади (проходящего)
- Вы перестраиваетесь
- Подъем дороги, спуск дороги или дорожные условия, в которых высота полос различная
- Автомобиль напротив движется очень близко к задней стороне вашего автомобиля
- Автомобиль позади проезжает мимо близко к вашему автомобилю
- Зона рядом с датчиком закрыта автомобилем, столбом или стеной на автостоянке
- При движении задним ходом транспортное средство движется в том же направлении
- Малый движущийся объект (человек, тележка для покупок или детская коляска)
- Сложные условия для парковки (диагональная парковка, рядом с уклоном, препятствие и т.п.)
- Автомобиль с очень низким кузовом
- Узкая дорога, густо засаженная деревьями или травой

- Дорога очень широкая
- Дорожное покрытие мокрое
- Зона обнаружения датчика смещена от удара сзади



Осторожно!

- Система предупреждения об объектах, движущихся в поперечном направлении позади автомобиля (RCTW), не выдает предупреждение об объекте рядом с автомобилем, и функция предупреждения может не быть активирована в случае быстрого приближения транспортного средства сзади.
- BSW и RCTW — это устройства помощи водителю, они не обеспечивают безопасности. Зависимость от этих систем может привести к ДТП. За безопасное движение отвечает водитель, пользуясь для этого педалью тормоза. В зависимости от окружения и дорожных условий, функции предупреждения и управления системы могут не работать или могут работать тогда, когда не нужно. Всегда следите за окружающей обстановкой во время движения.

Система SEW

SEW (Функция помощи при выходе) — это вспомогательное устройство, которое предупреждает водителя и пассажиров об опасности ДТП, выводя сообщение на приборную панель и подавая звуковой сигнал при приближении транспортного средства сзади, когда водитель или пассажир собираются выйти из автомобиля.

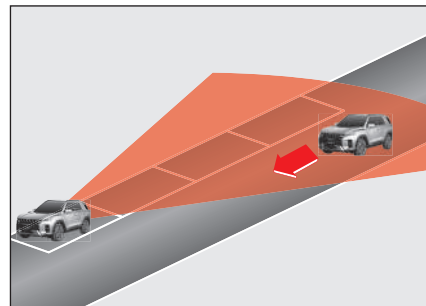

Внимание!

- Функция помощи при выходе работает около 10 минут после выключения зажигания. Примерно через 10 минут эта функция перестает работать для предотвращения разряда аккумуляторной батареи.
- Когда вы запираете дверь смарт-ключом, функция помощи при выходе сразу перестает работать.

Активация/деактивация системы SEW



- В главном меню панели управления гипервизора выберите пункт Vehicle Settings (Настройки автомобиля)  → Driving Assistance (Помощь при вождении) → Driver Attention Warning (Оповещение для привлечения внимания водителя) → Safety Exit Warning (Предупреждение о безопасном выходе) → OFF/ON (ВЫКЛ/ВКЛ).

Условия использования:

- Рычаг переключения передач — в положении P (парковка) или N (нейтраль)
- Автомобиль припаркован
- Вы собираетесь открыть дверь для выхода, когда сзади приближается транспортное средство
- Скорость автомобиля не выше 8 км/ч.
- Скорость приближающегося к автомобилю транспортного средства составляет от 6 до 8 км/ч.

Обнаружено приближающееся сзади транспортное средство, выводится сообщение на дисплей приборной панели и звучит сигнал для информирования водителя и пассажира.

Сообщение на приборной панели

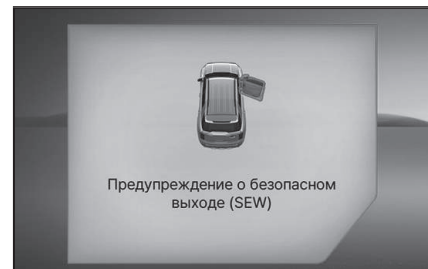
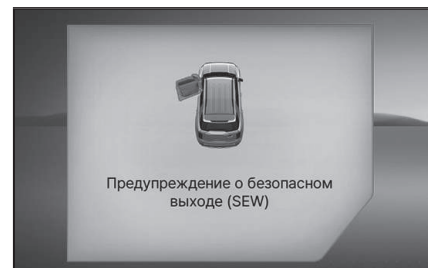
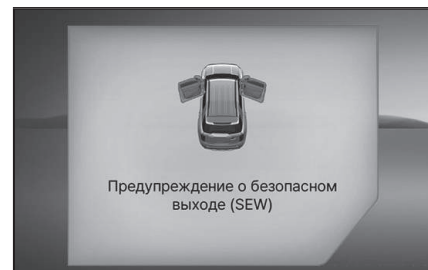

4

LDW (Система предупреждения о сходе с полосы движения) *

LDW — это система помощи водителю, ее модуль камеры переднего вида (FCM) распознает полосы движения перед автомобилем и выдает сообщение и звуковой сигнал водителю, при этом удерживая автомобиль на полосе, когда он сходит с полосы при выключенном указателе поворота.

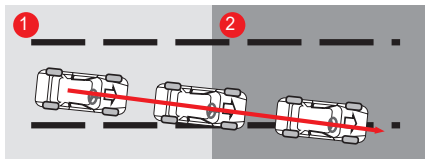

- 1 Обнаруживает отклонение от полосы при выключенном указателе поворота
- 2 Выводит сообщение и подает звуковой сигнал



Предупреждение

- LDW предупреждает о сходе с полосы, выдает предупреждение водителю и подает звуковой сигнал. Никогда не полагайтесь на систему слежения за дорожной разметкой и управляйте автомобилем, следя за дорожной обстановкой.

Включение системы предупреждения о сходе с полосы движения (LDW)

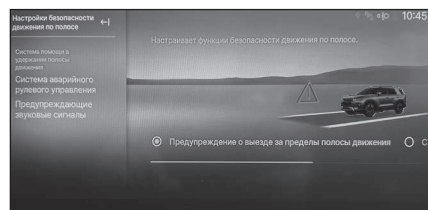

- В главном меню панели управления гипервизора выберите пункт Vehicle Settings  → Driving Assistance → Lane Safety Settings → LDW & LKA Setting → Lane Departure Warning (LDW) → OFF/ON.

Порядок настройки звукового предупреждения LDW

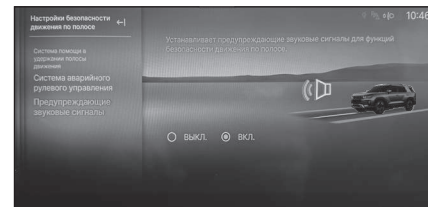

- В главном меню панели управления гипервизора выберите пункт Vehicle Settings  → Driving Assistance → Lane Safety Settings → Warning Sounds → ON/OFF.

Вы можете выключить или включить звуковое предупреждение, когда работает система предупреждения о сходе с полосы движения (LDW).

Включение/выключение системы предупреждения о сходе с полосы движения (LDW)

- Поверните переключатель зажигания в положение ON (ВКЛ), нажмите и удерживайте кнопку настройки LDW.
- В это время загорится контрольная лампа системы предупреждения о сходе с полосы движения (LDW), и система LDW будет активирована.

Когда система предупреждения о сходе с полосы (LDW) работает, для деактивации функции снова нажмите и удерживайте кнопку.



Контрольная лампа включения LDW



Когда система слежения за дорожной разметкой активирована, на приборной панели загорается контрольная лампа выхода из полосы.

- Включается белая контрольная лампа: Система LDW готова к работе (скорость автомобиля ниже заданной, или полоса не распознана).
- Горит зеленая контрольная лампа: Система LDW работает нормально.
- Горит/мигает желтая сигнальная лампа: Система LDW находится в нерабочем состоянии

Условия активации

LDW активируется, если выполняются следующие условия:

- LDW выбрана
 - Скорость автомобиля находится в пределах от 40 до 175 км/ч
 - Камера переднего вида распознает левую и правую полосы
 - Дорога прямая или с плавным поворотом
- ☞ См. «Контрольная/сигнальная лампа LKA (LDW)*» (стр.4-32)

Важно

- Условия включения и выключения в зависимости от скорости автомобиля
 - Условия включения: 40 км/ч или выше, 155 км/ч или ниже
 - Условия выключения: 35 км/ч или ниже, 165 км/ч или выше



Предупреждение

- Обязательно удерживайте рулевое колесо во время движения.
- За правильное использование рулевого колеса для безопасного движения автомобиля отвечает водитель.
- Не поворачивайте резко рулевое колесо при срабатывании системы слежения за дорожной разметкой.
- Система слежения за дорожной разметкой только выдает предупреждение и звуковой сигнал. Поэтому водителю следует удерживать автомобиль на полосе, аккуратно поворачивая рулевое колесо во время движения.
- Система слежения за дорожной разметкой может быть деактивирована, может не работать или работать без необходимости, в зависимости от дорожных условий и окружения. Поэтому будьте внимательны во время движения.
- Не пытайтесь опасно вести автомобиль для активации системы слежения за дорожной разметкой.



Внимание

- Не тонируйте и не закрывайте наклейкой или аксессуаром зону охвата модуля камеры переднего вида (FCM). В противном случае соответствующая система может работать неправильно или не работать.
- Система слежения за дорожной разметкой распознает полосу с помощью камеры и, если полоса не распознается должным образом, система может быть деактивирована или может работать без необходимости, поэтому будьте осторожны при использовании системы.
- Если полоса не распознается должным образом, обязательно обратите внимание на дорожные условия.
- Не отсоединяйте никакой компонент от системы LDW и не допускайте механических воздействий на LDW.
- Не кладите отражающий предмет (белую бумагу или зеркало) на приборную панель. В противном случае система может неправильно работать из-за отраженного света.
- Предупреждающий сигнал LDW может быть не слышен на фоне громкого звука аудиосистемы.

Сообщение на приборной панели

Обнаружены обе линии полосы движения



Если при движении автомобиля со скоростью 40 км/ч или более обнаружены обе линии полосы движения, оба указателя полосы движения на дисплее загораются зеленым цветом.

Обнаружена только одна линия полосы движения



Если при движении автомобиля со скоростью 40 км/ч или более обнаружена только одна линия полосы движения, соответствующий маркер полосы движения на дисплее загорается зеленым цветом.

Движение на низкой скорости или не обнаружены обе линии полосы движения



Когда автомобиль движется со скоростью менее 40 км/ч (условия низкой скорости) или не обнаружены обе линии полосы движения, маркер полосы движения затеняется.

Приближение к линии полосы движения без сигнала поворота



Включается, когда сигнал поворота не включен или автомобиль отклоняется от центра полосы движения.

LDW не может работать



В случае недоступности системы LDW отображается это сообщение.

Выполняется проверка системы

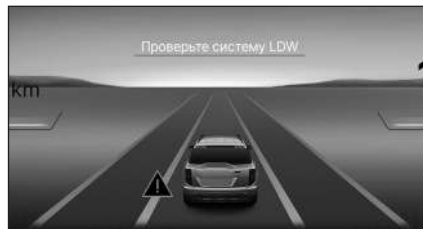

В случае проверки системы LDW отображается это сообщение.

Система выключена



В случае выключенной системы LDW отображается это сообщение.

Случаи, когда система не активируется

- Включены указатель поворота и лампа аварийной сигнализации для перестроения
- Не распознаны ни левая, ни правая полоса
- Автомобиль длительно движется по одной стороне полосы, не смещаясь к центру полосы после перестроения
- Рулевое колесо резко повернуто для перестроения (система временно не активируется)
- Система курсовой устойчивости (ESC) активирована
- Автомобиль быстро движется по кругу на извилистой дороге
- Скорость автомобиля составляет менее 20 км/ч или более 175 км/ч
- Вам необходимо быстро перестроиться
- Полоса настолько узкая или настолько широкая, что она не может быть обнаружена
- Две или более линий разметки (например, конструкция) во время движения на полосе
- Радиус поворота дороги слишком малый

- Дорога с крутым склоном
- Скорость автомобиля быстро снижается
- Затонированная часть лобового стекла закрывает часть зоны охвата модуля камеры переднего вида (FCM)



Предупреждение

- **Перестроение после срабатывания переключателя указателя поворота.**



Внимание

- **Не затеняйте зону обнаружения модуля камеры переднего вида (FCM). В противном случае соответствующая система может работать неправильно или не работать.**

Часть, где запрещена тонировка (зона обнаружения FCM)

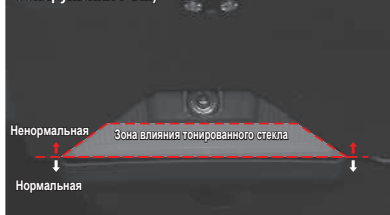

Случаи, требующие внимания водителя

В любом из следующих случаев система может не работать или работать без необходимости. Поэтому необходимо внимание водителя.

- Полосы не видны из-за дождя, снега, пыли, луж, мокрого дорожного покрытия и т.п.
- Цвета разметки и дороги четко не различимы
- Разметка нечеткая, стерта или на одной стороне нанесены две или более линий разметки
- Рядом с полосой движения нанесена разметка, отличная от разметки полосы или подобная ей
- Разметка находится в тени разделительной полосы, ограждения, шумовых барьеров, других конструкций или придорожных деревьев
- Установлены ограничительные конструкции (например, тротуарные блоки)
- Полоса занята из-за ремонтного участка, или некоторые полосы заменены конструкциями

- Полоса резко исчезает или невидима на перекрестке
- Есть участок, где количество полос увеличено или уменьшено, или полосы сложно пересекаются (въезд на пункт оплаты, развязка и т.п.)
- Полоса слишком узкая или слишком широкая
- Дистанция до впереди идущего транспортного средства очень мала, или транспортное средство впереди закрывает полосу
- Разметка пешеходного перехода или дорожный знак на поверхности дороги
- Видимость плохая из-за плохой погоды (туман, ливень или сильный снег)
- Видимость настолько плохая, что полоса не может быть распознана
- Яркость снаружи автомобиля быстро изменяется, как при въезде в туннель
- Освещение слабое, или фары автомобиля не используются ночью или в туннеле
- Автомобиль движется по выделенной полосе или по полосе справа или слева от выделенной
- На крутом повороте или крутом склоне дороги
- автомобиль сильно виляет
- На приборной панели расположен отражающий предмет (белая бумага или зеркало)
- Лобовое стекло или передняя сторона линзы камеры загрязнена пылью
- Влага на лобовом стекле не полностью удалена
- Температура рядом с камерой очень высокая из-за прямого солнечного света
- Подсветка в направлении движения автомобиля
- Солнечный свет, свет от уличного освещения или свет от встречного транспортного средства отражается от воды на дороге
- Когда фронтальная камера самостоятельно установлена/отремонтирована (Обязательно посетите наш авторизованный сервисный центр, чтобы выполнить калибровку камеры переднего вида. В противном случае это может привести к неисправности камеры.)

Помощь удержания в полосе (LKA) *

LKA (система предупреждения о выходе из занимаемой полосы движения) является вспомогательной технологией в управлении автомобилем, которая обнаруживает идущие впереди автомобили с помощью FCM (модуль камеры переднего вида). Когда система обнаруживает, что автомобиль покидает текущую полосу движения, не включив сигнал поворота, автомобиль подает визуальное и звуковое предупреждение посредством LDW (системы слежения за дорожной разметкой), а если автомобиль продолжает выход из полосы, то он останется в своей полосе благодаря перехвату управления системой EPS (электронного усилителя).

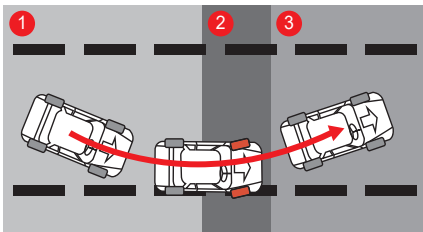

- 1 Обнаружен выход из полосы движения без включения лампы указателя поворота
- 2 Контроль рулевого управления с помощью EPS, а также предупреждение и звуковой сигнал
- 3 Автомобиль автоматически направляется к центру полосы.



Предупреждение

- Система LKS помогает водителю с помощью визуальных и звуковых предупреждений в целях предотвращения самопроизвольного выхода из полосы движения. Запрещается управлять автомобилем в опасной или небрежной манере, надеясь исключительно на LKA. Всегда управляйте безопасно, обращая внимание на дорожные условия.
- LKA — это вспомогательное устройство, которое точно управляет рулевым колесом так, что автомобиль не покидает полосу, несмотря на намерение водителя.

Включить/выключить помощь удержания в полосе (LKA)

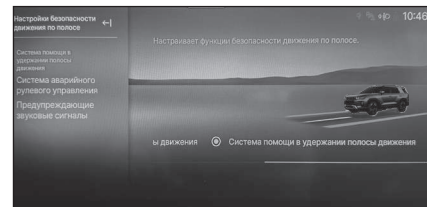

- В главном меню панели управления гипервизора выберите пункт Vehicle Settings  → Driving Assistance → Lane Safety Settings → LDW & LKA Setting → Lane Keeping Assist (LKA) → OFF/ON.

Порядок настройки звукового предупреждения LKA



- В главном меню панели управления гипервизора выберите пункт Vehicle Settings (📱) → Driving Assistance → Lane Safety Settings → Warning Sounds → ON/OFF.

Вы можете выключить или включить Звуковое предупреждение, когда работает система помощи удержания в полосе (LKA).

Чтобы включить/выключить LKA

- Поверните переключатель зажигания в положение ON, нажмите и удерживайте кнопку настройки LKA.
- В это время загорится контрольная лампа системы помощи удержания в полосе (LKA), и система LKA будет активирована. Когда система помощи удержания в полосе (LKA) работает, для деактивации функции снова нажмите и удерживайте кнопку.



Контрольная лампа включения LKA



Эта контрольная лампа загорается на приборной панели при активации системы LKA.

- Контрольная лампа горит белым светом: Состояние готовности системы (скорость автомобиля ниже указанного значения или не обнаружена полоса движения)
- Контрольная лампа горит зеленым светом: LKA нормально работает
- Контрольная лампа горит желтым светом / мигает: Система LKA неисправна

Условия использования

Система LKA активируется, когда:

- LKA включена
 - Скорость автомобиля — от 40 до 175 км/ч
 - Камера переднего вида распознает левую/правую полосу
 - Движение по прямой дороге или плавным поворотам
 - Указатель поворота не включен
- ☞ См. «Контрольная/сигнальная лампа LKA (LDW)*» (стр.4-32)

Важно

- Условия включения и выключения в зависимости от скорости автомобиля
 - Условия включения: 40 км/ч или выше, 155 км/ч или ниже
 - Условия выключения: 35 км/ч или ниже, 165 км/ч или выше



Предупреждение

- Не отрывайте рук от рулевого колеса во время движения.
- За безопасное движение автомобиля отвечает водитель, пользуясь для этого рулевым колесом.
- Следует избегать резкого вращения рулевым колесом в период, пока активирована система LKA.
- LKA не всегда автоматически управляет рулевым колесом.



Предупреждение

- LKA помогает только в управлении рулевым колесом, поэтому устойчивое движение в своей полосе целиком зависит от того, как водитель управляет рулевым колесом.
- Система LKA может быть деактивирована, не работать совсем или работать без необходимости в зависимости от дорожных условий и окружающей обстановки.
- Запрещается управлять автомобилем в опасной или небрежной манере в целях тестирования системы LKA.
- При замене частей, связанных с системой рулевого колеса, обратитесь за проверкой и обслуживанием системы к дилеру KGM или в авторизованный сервисный центр KGM.



Внимание

- Не прикрепляйте наклейки, аксессуары, тонирующие пленки в зоне обнаружения FCM. Это может привести к сбоям и ненормальной работе связанных систем.
- Система LDW распознает полосы с помощью изображений с камер. Обратите внимание, что система LDW может быть деактивирована или активирована в неподходящее время, если полосы не распознаются успешно.
- Необходимо соблюдать осторожность в случае, если LKA не может обнаружить разметку полосы движения.



Внимание

- Не рекомендуется снимать какие-либо части системы LDW и стучать по ней.
- Не следует класть какие-либо предметы с отражающей поверхностью (белую бумагу, зеркало и т.д.) на приборную панель. Отражаемый свет может привести к неправильной работе системы.
- Можно не услышать звуковое предупреждение (звонок), если слишком громко работает аудиосистема.
- При длительном отсутствии контакта рук водителя с рулевым колесом LKA отключается автоматически после соответствующего сигнала об отсутствии контакта.
- Обратите внимание, что при движении с высокой скоростью, вспомогательное усилие на рулевом колесе от системы предупреждения о выходе из занимаемой полосы движения может быть уменьшено, от чего автомобиль может сойти со своей полосы.
- Управление рулевым колесом зависит от водителя.
- Водитель может продолжать управление рулевым колесом в случае неисправности LKA.
- Пожалуйста, поворачивайте рулевое колесо рукой, не используя LKA, если:
 - Плохая погода
 - Плохие дорожные условия
 - Требуется частое управление рулевым колесом
- Когда LKA не помогает в подрулиивании, то рулевое колесо может ощущаться как более тяжелое или легкое в управлении, чем при работе LKA.

Сообщение на приборной панели

Обнаружены обе линии полосы движения



Если при движении автомобиля со скоростью 40 км/ч или более обнаружены обе линии полосы движения, оба указателя полосы движения на дисплее загораются зеленым цветом.

Обнаружена только одна линия полосы движения



Если при движении автомобиля со скоростью 40 км/ч или более обнаружена только одна линия полосы движения, соответствующий маркер полосы движения на дисплее загорается зеленым цветом.

Движение на низкой скорости или не обнаружены обе линии полосы движения



Когда автомобиль движется со скоростью менее 40 км/ч (условия низкой скорости) или не обнаружены обе линии полосы движения, маркер полосы движения затеняется.

Приближение к линии полосы движения без сигнала поворота



Если во время работы LKA ваш автомобиль приближается к любой стороне полосы движения без включения соответствующей контрольной лампы указателя поворота, соответствующий указатель полосы движения на дисплее будет мигать (зеленый ↔ красный).

LKA не может работать

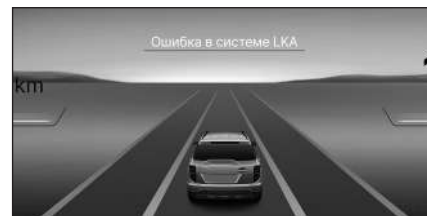

В случае недоступности системы LKA отображается это сообщение.

Выполняется проверка системы

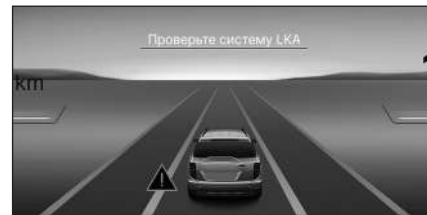

В случае проверки системы LKA отображается это сообщение.

Система выключена



В случае выключенной системы LKA отображается это сообщение.

Случаи, когда система не активируется

- Включены указатель поворота и лампа аварийной сигнализации для перестроения
- Не распознаны ни левая, ни правая полоса
- Автомобиль длительно движется по одной стороне полосы, не смещаясь к центру полосы после перестроения
- Рулевое колесо резко повернуто для перестроения (система временно не активируется)
- Система курсовой устойчивости (ESC) активирована
- Автомобиль быстро движется по кругу на извилистой дороге
- Скорость автомобиля составляет менее 40 км/ч или более 175 км/ч
- Вам необходимо быстро перестроиться
- Полоса настолько узкая или настолько широкая, что она не может быть обнаружена
- Две или более линий разметки (например, конструкция) во время движения на полосе
- Радиус поворота дороги слишком малый

- Дорога с крутым склоном
- Скорость автомобиля быстро снижается
- Затонированная часть лобового стекла закрывает часть зоны охвата модуля камеры переднего вида (FCM)



Предупреждение

- Перестроение после срабатывания переключателя указателя поворота.



Внимание

- Не затеняйте зону обнаружения модуля камеры переднего вида (FCM). В противном случае соответствующая система может работать неправильно или не работать.

Часть, где запрещена тонировка (зона обнаружения FCM)

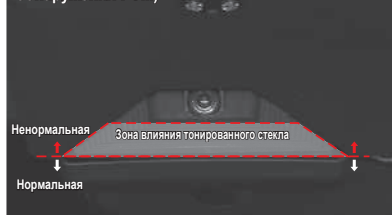

Случаи, требующие внимания водителя

В любом из следующих случаев система может не работать или работать без необходимости.

Поэтому необходимо внимание водителя.

- Полосы не видны из-за дождя, снега, пыли, луж, мокрого дорожного покрытия и т.п.
- Цвета разметки и дороги четко не различимы
- Разметка нечеткая, стерта или на одной стороне нанесены две или более линий разметки
- Рядом с полосой движения нанесена разметка, отличная от разметки полосы или подобная ей
- Разметка находится в тени разделительной полосы, ограждения, шумовых барьеров, других конструкций или придорожных деревьев
- Установлены ограничительные конструкции (например, тротуарные блоки)
- Полоса занята из-за ремонтного участка, или некоторые полосы заменены конструкциями
- Полоса резко исчезает или невидима на перекрестке
- Есть участок, где количество полос увеличено или уменьшено, или полосы сложно пересекаются (въезд на пункт оплаты, развязка и т.п.)
- Полоса слишком узкая или слишком широкая
- Дистанция до впередиидущего транспортного средства очень мала, или транспортное средство впереди закрывает полосу
- Разметка пешеходного перехода или дорожный знак на поверхности дороги
- Видимость плохая из-за плохой погоды (туман, ливень или сильный снег)
- Видимость настолько плохая, что полоса не может быть распознана
- Яркость снаружи автомобиля быстро изменяется, как при въезде в туннель
- Освещение слабое, или фары автомобиля не используются ночью или в туннеле
- Автомобиль движется по выделенной полосе или по полосе справа или слева от выделенной
- На крутом повороте или крутом склоне дороги
- автомобиль сильно виляет
- На приборной панели расположен отражающий предмет (белая бумага или зеркало)
- Лобовое стекло или передняя сторона линзы камеры загрязнена пылью
- Влага на лобовом стекле не полностью удалена
- Температура рядом с камерой очень высокая из-за прямого солнечного света
- Подсветка в направлении движения автомобиля
- Солнечный свет, свет от уличного освещения или свет от встречного транспортного средства отражается от воды на дороге
- Когда фронтальная камера самостоятельно установлена/отремонтирована (Обязательно посетите наш авторизованный сервисный центр, чтобы выполнить калибровку камеры переднего вида. В противном случае это может привести к неисправности камеры.)

Система удержания по центру полосы (CLKA)*

Система удержания по центру полосы — это помощь при вождении, которая после того, как модуль передней камеры (FCM) распознает полосу движения впереди, помогает автомобилю водителю оставаться на краю дороги с помощью электроусилителя руля (EPS).

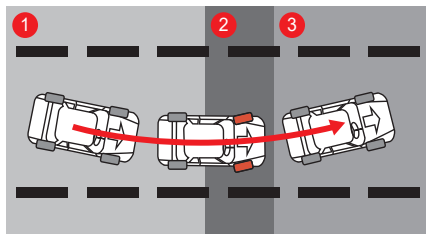

- 1 Обнаружено, что автомобиль съезжает с середины полосы движения
- 2 Рулевое управление с помощью электроусилителя руля EPS, а также предупреждение и звуковой сигнал
- 3 Управляет транспортным средством для перемещения в середину полосы движения

Предупреждение

- Для работы системы удержания по центру полосы (CLKA) водитель должен всегда кратковременно нажимать кнопку настройки LKA после поворота замка зажигания в положение ON.



Предупреждение

- Система удержания по центру полосы (CLKA) — это система, подающая визуальные и звуковые предупреждения водителю, чтобы он удерживал транспортное средство между полосами движения (посередине). Запрещается управлять автомобилем в опасной или небрежной манере, надеясь исключительно на CLKA. Всегда управляйте безопасно, обращая внимание на дорожные условия.
- CLKA — это вспомогательное устройство, которое точно управляет рулевым колесом так, что автомобиль не покидает середину полосы, несмотря на намерения водителя.

Чтобы активировать/деактивировать CLKA

Поверните переключатель зажигания в положение ON, ненадолго нажмите кнопку настройки LKA.

В это время загорается контрольная лампа системы удержания по центру полосы (CLKA), и CLKA активируется независимо от настроек системы предупреждения о сходе с полосы (LDW) и системы удержания по центру полосы (LKA).

Если функция CLKA активирована, кратковременно нажмите кнопку еще раз, чтобы деактивировать функцию.



Контрольная лампа включения системы удержания по центру полосы (CLKA)



- При включении системы удержания по центру полосы (CLKA) на приборной панели загорается контрольная лампа.
- Контрольная лампа включения горит белым светом: Режим ожидания CLKA (скорость автомобиля ниже указанного значения или не обнаружена полоса движения)
- Контрольная лампа включения горит зеленым светом: нормальный режим работы CLKA
- Контрольная лампа включения горит/мигает желтым светом: в случае неисправности CLKA

Важно

- Для обеспечения безопасной эксплуатации, при повороте замка зажигания в положение OFF (ОТКЛ) отменяется настройка системы удержания по центру полосы (CLKA). Нажмите на кнопку на короткое время для работы CLKA.
- Если во время работы CLKA активируется умный круиз-контроль (IACC), CLKA будет отключена. Если IACC впоследствии отключается, CLKA автоматически активируется снова.

Условия активации

CLKA активируется, когда:

- Кратковременно нажата кнопка настройки LKA.
 - Скорость автомобиля не более 180 км/ч.
 - Камера переднего вида распознает левую/правую полосу.
 - Автомобиль движется по прямой дороге или плавным поворотам.
 - Указатель поворота не включен.
 - Указатель поворота на противоположной стороне направления, в котором вы намереваетесь двигаться, включен.
- ☞ См. «Контрольная/сигнальная лампа системы удержания по центру полосы (CLKA)» (стр.4-33)



Предупреждение

- Не отрывайте рук от рулевого колеса во время движения.
- За безопасное движение автомобиля отвечает водитель, пользуясь для этого рулевым колесом.
- Следует избегать резкого вращения рулевого колеса в период, пока активирована система CLKA.
- CLKA не всегда автоматически управляет рулевым колесом.
- CLKA только помогает в управлении рулевым колесом, поэтому устойчивое движение в своей полосе целиком зависит от того, как водитель управляет рулевым колесом.
- Система CLKA может быть деактивирована, не работать совсем или работать без необходимости в зависимости от дорожных условий и окружающей обстановки.
- Не пытайтесь управлять автомобилем опасным или безрассудным образом, чтобы посмотреть, как работает система CLKA.
- При замене деталей, связанных с системой рулевого колеса, обратитесь за проверкой и обслуживанием системы к дилеру KGM или в авторизованный сервисный центр KGM.



Внимание

- Не прикрепляйте наклейки, аксессуары, тонирующие пленки в зоне обнаружения FCM. Это может привести к сбоям и ненормальной работе связанных систем.
- Система CLKA распознает полосы с помощью изображений с камер. Помните, что система CLKA может быть деактивирована или выполнять ненужные операции, если полосы не распознаны успешно.
- Необходимо соблюдать осторожность в случае, если LKAS не может обнаружить разметку полосы движения.
- Не рекомендуется снимать какие-либо детали системы CLKA и стучать по ней.
- Не следует класть какие-либо предметы с отражающей поверхностью (белую бумагу, зеркало и т. п.) на приборную панель. Отражаемый свет может привести к неправильной работе системы.
- Можно не услышать звуковое предупреждение (звонок) от системы CLKA, если слишком громко работает аудиосистема.
- При длительном отсутствии контакта рук водителя с рулевым колесом CLKA отключается автоматически после соответствующего сигнала об отсутствии контакта.



Внимание

- Обратите внимание, что при движении с высокой скоростью, вспомогательное усилие на рулевом колесе от системы CLKA может быть уменьшено, от чего автомобиль может сойти со своей полосы.
- Управление рулевым колесом зависит от водителя.
- Водитель может продолжать управление рулевым колесом в случае неисправности CLKA.
- Пожалуйста, поворачивайте рулевое колесо рукой, не используя CLKA, если:
 - Плохая погода
 - Плохие дорожные условия
 - Требуется частое управление рулевым колесом
- Вы можете почувствовать, что рулевое колесо тяжелое или легкое в условиях, когда CLKA не помогает управлять рулевым колесом.

Сообщения на приборной панели

Если распознаны обе полосы движения



При распознавании обеих полос на скорости выше 40 км/ч они окрашиваются в зеленый цвет.

Если распознана только одна полоса



Если на скорости выше 40 км/ч распознана только одна полоса движения, только распознанная полоса окрашивается в зеленый цвет.

Если автомобиль движется на низкой скорости или не распознана какая-либо полоса движения



Если автомобиль движется с низкой скоростью (менее 40 км/ч) или не распознаны обе полосы движения, они будут затенены.

Если автомобиль покидает свою полосу движения, не включив сигнал поворота

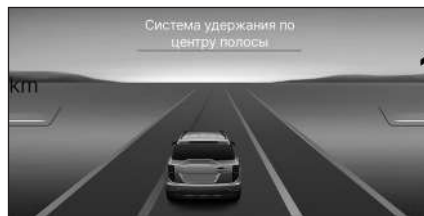

Когда система помощи движения по полосе (LKA) работает нормально и вы приближаетесь к полосе движения, не включив сигнал поворота, эта полоса будет мигать (зеленый↔ красный).

Если система не работает



Отображается, если функция помощи движения по полосе (LKA) не работает.

Если система проверяется



Отображается, если функция помощи движения по полосе (LKA) проходит проверку

Если система выключена



Отображается, когда функция помощи движения по полосе (LKA) отключена.

CLKA не работает, если:

- Водитель включает контрольные лампы указателя поворота или лампу аварийной сигнализации.
- Обе полосы не обнаружены.
- После смены полосы движения автомобиль находится слишком близко к любой из сторон полосы движения.
- Водитель меняет полосу движения с помощью резкого поворота рулевого колеса. (система временно деактивирована)
- Электронный контроль устойчивости (ESC) активирован.
- Автомобиль поворачивает на большой скорости.
- Скорость автомобиля выше 180 км/ч
- Водитель резко меняет полосу движения.
- Полоса слишком узкая или слишком широкая, чтобы распознать ее.
- Существует 2 или больше маркировок полос (например, строительная зона).
- Автомобиль совершает поворот со слишком маленьким радиусом.
- Автомобиль движется по крутым холмам.
- Автомобиль резко замедляет движение.
- Тонирующая пленка на лобовом стекле закрывает область обнаружения модуля камеры переднего вида (FCM).



Предупреждение

- Необходимо активировать сигнальные лампы поворота до того как сменить полосу движения.



Внимание

- Не применяйте тонирующую пленку в области обнаружения модуля камеры переднего вида (FCM). Это может привести к неисправности или неработоспособности соответствующей системы.

Часть, где запрещена тонировка (зона обнаружения FCM)

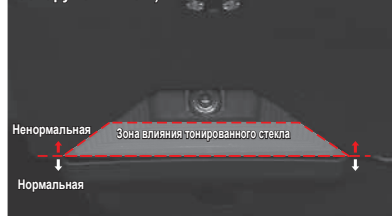

Водитель, обратите внимание на следующее

Система CLKA не работает совсем или работает без необходимости в следующих случаях:

- Система не может распознать разметку полос движения из-за дождя, снега, пыли, стоячей воды или луж, других помех на дороге.
- Цвет разметки полосы движения не сильно отличается от цвета дорожного покрытия.
- Разметка полосы движения нечеткая или искажена из-за воздействия дорожного движения, или же на одной стороне находятся 2 или больше разметок.
- На дорогу нанесена другая разметка, схожая с разметкой полосы движения.
- Разметка полосы движения находится в тени разделительных барьеров, дорожных ограждений, шумовых барьеров, придорожных деревьев.
- Существуют внешние барьеры, такие как столбики.
- Напряженное движение из-за строительства или пунктов регулирования движения, например, конусов дорожного ограждения, используемых для разделения потоков транспорта.
- Разметка полос движения внезапно прерывается в местах кругового движения и на перекрестках.
- Автомобиль проезжает по определенному участку, например, транспортной развязке автомагистрали, на котором увеличивается или уменьшается количество полос движения.
- Полоса движения слишком узкая или слишком широкая.
- Слишком короткое расстояние до впереди идущего автомобиля, или его колесо касается разметки полосы движения.
- Помимо разметки полос движения на дорожное полотно нанесены другие разметки, например, пешеходные переходы, стрелки, символы.
- Плохая видимость из-за таких факторов, как туман, сильный дождь, сильный снег и т.д.
- При сложностях в распознавании других автомобилей или пешеходов из-за плохой видимости.
- При резкой смене освещения, например, при въезде и выезде из туннеля
- При выключенных фарах или неярком свете фар при вождении в ночное время или в туннеле.
- При движении по выделенной полосе общественного транспорта или слишком близко к ее границе.
- При движении на трассах с крутыми склонами или крутыми поворотами.
- Автомобиль движется в особых условиях, вызывающих его сильную вибрацию.
- На приборной панели расположены предметы с отражающей поверхностью (белая бумага, зеркало и т. п.).
- В случае загрязнения лобового стекла перед камерой льдом, снегом, снежной кашей, грязью или мусором.
- Запотевание или затуманивание лобового стекла.
- Зона вокруг камеры переднего вида слишком нагрета прямыми солнечными лучами.
- Автомобиль движется по направлению к источнику света.
- При отражении солнечного света, света уличных фонарей или фар встречных автомобилей от мокрой поверхности дороги.
- Когда фронтальная камера самостоятельно установлена/отремонтирована (Обязательно посетите наш авторизованный сервисный центр, чтобы выполнить калибровку камеры переднего вида. В противном случае это может привести к неисправности камеры.)

FVSW (Предупр. о начале движения автом. Спереди)*

Эта система подает сигнал водителю, если впереди идущее транспортное средство начало движение, а автомобиль водителя нет. Для определения движения система использует датчик (FCM), установленный в передней части автомобиля.

FVSW: Предупр. о начале движения автом. Спереди

Порядок настройки



В главном меню панели управления гипервизора выберите пункт Vehicle Settings (Настройки автомобиля) (📱) → Driving Assistance (Помощь при вождении) → Driver Attention Warning (Оповещение для привлечения внимания водителя) → Front Vehicle Departure Warning (Предупреждение о начале движения впереди идущего транспортного средства) → OFF/ON (ВЫКЛ/ВКЛ).

Работа системы

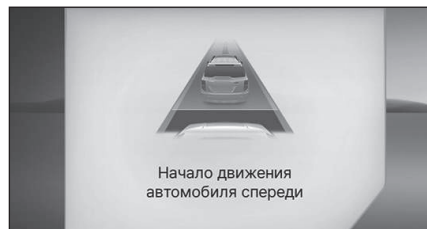

Если водитель не выполняет никаких действий (например, не трогается с места) в течение одной секунды после начала движения впереди идущего транспортного средства, на ЖК-дисплее появляется соответствующее сообщение и звучит сигнал.



Внимание

- В целях безопасности перед началом движения проверяйте дорожную обстановку перед автомобилем и вокруг него.
- Система FVSW (Предупр. о начале движения автом. Спереди) работает только в ситуациях, когда остановка выполнена с помощью педали тормоза, системы Auto Hold или интеллектуальной системы круиз-контроля.
- Если остановить автомобиль с помощью рычага переключения передач в положении N (нейтраль), система может не работать или выдавать ложные оповещения.
- В ситуациях, отличных от условий нормального движения (не шоссе и не автомагистраль) возможна выдача ложных оповещений.
- Система FVSW работает, если рычаг переключения передач установлен в положение D (движение) или N (нейтраль).
- Может произойти ложное срабатывание, если вы остановились на лежащем полицейском или пандусе.

Предупреждение о безопасном расстоянии (SDW) *

Предупреждение о безопасном расстоянии — это система, использующая модуль передней камеры (FCM) и передний радар (FRM) для предупреждения водителя о том, что автомобиль не выдерживает безопасное расстояние до впередиидущего транспортного средства во время движения.

Порядок настройки системы предупреждения о безопасном расстоянии (SDW)

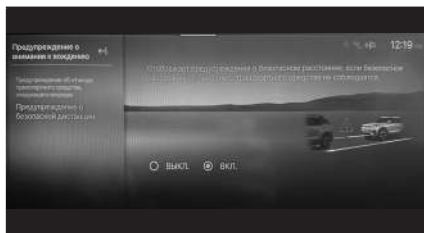

- В главном меню панели управления гипервизора выберите пункт Vehicle Settings (Настройки автомобиля) (🚗) → Driving Assistance (Помощь при вождении) → Driver Attention Warning (Оповещение для привлечения внимания водителя) → Safe Distance Warning (Предупреждение о безопасном расстоянии) → OFF/ON (ВЫКЛ/ВКЛ).

Порядок работы системы предупреждения о безопасном расстоянии (SDW)



Всплывающее сообщение Keep a safe distance (Соблюдайте безопасное расстояние) отображается, когда расстояние до транспортного средства перед вами сокращается.

Притормозите автомобиль, чтобы увеличить расстояние до впередиидущего транспортного средства.

Система помощи при парковке*

Система обнаружения препятствий впереди/позади

Система обнаружения препятствий впереди/позади — это система помощи при парковке, которая обнаруживает препятствие с помощью ультразвукового датчика на бампере и подает водителю звуковой сигнал, когда водитель переключает рычаг переключения передач в положение D (движение вперед) или R (задний ход).



Активация системы обнаружения препятствий



Если рычаг переключения передач находится в положении D (движение вперед), датчик обнаружения работает при следующих условиях:

- Автомобиль начинает двигаться после первоначального запуска (при скорости движения менее 15 км/ч).
- Рычаг переключения передач переведен из положения R (задний ход) в положение D (движение вперед) при скорости движения менее 15 км/ч.
- Предупредительный выключатель оповещения о препятствиях перед автомобилем включен (при скорости движения менее 15 км/ч). Однако, он выключится, если скорость автомобиля превысит 15 км/ч.



Когда рычаг переключения передач находится в положении R (задний ход), 2 передних датчика обнаружения препятствий и 4 задних датчика обнаружения препятствий активируются одновременно.

Важно
<ul style="list-style-type: none"> • Даже если переключатель включения/выключения предупреждений о препятствиях при парковке спереди находится в положении ОТКЛ (контрольная лампа не светится), датчик обнаружения препятствий перед автомобилем работает при движении автомобиля задним ходом. • Передний датчик обнаружения препятствий всегда работает при низкой скорости автомобиля. Когда идет дождь, оповещение может звучать прерывисто; это нормально и не является неисправностью.

Индикация на дисплее приборной панели

При обнаружении препятствия мигает соответствующий сектор, указывающий расстояние и направление до препятствия.



Отображение на приборной панели	
Положение D (движение вперед)	Положение R (задний ход)

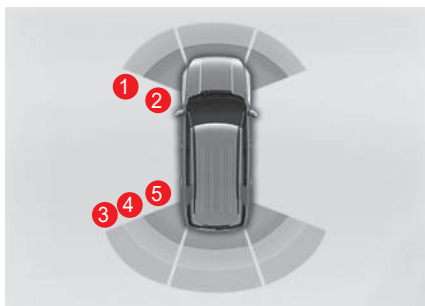

Если препятствие не обнаружено



Отображается и мигает диапазон передних и задних датчиков (без звукового сигнала)

Если препятствие обнаружено на расстоянии от 40 см впереди слева или впереди справа



Линия № 1 впереди слева исчезает, а линия № 2 мигает (звучит сигнал)

Если препятствие обнаружено на расстоянии от 80 см сзади слева, впереди или справа



Линия № 3 сзади справа исчезает, а линия № 4 мигает (звучит сигнал)

Периодичность звукового сигнала (зуммера)

В зависимости от расстояния до препятствия, сигнал (зуммер) звучит следующим образом.

Передний датчик обнаружения препятствий (зуммер 2 уровня)

Периодичность звукового сигнала (зуммера)	Расстояние до препятствия	
	По центру	Вид сбоку
Без звукового сигнала	100 см	60 см
1 0,15 сек	50–100 см	40–60 см
2 Непрерывно	25–50 см	25–40 см

Задний датчик обнаружения препятствий (зуммер 3 уровня)

Периодичность звукового сигнала (зуммера)	Расстояние до препятствия	
	По центру	Вид сбоку
3 0,3 сек	80–120 см	-
4 0,15 сек	50–80 см	
5 Непрерывно	25–50 см	

Неисправность датчика и соответствующей системы



Отображение на приборной панели	
Положение D (движение вперед)	Положение R (задний ход)

Если датчик обнаружения препятствий неисправен, для него отображается символ «▲».

Если на приборной панели отображается это сообщение, обратитесь за проверкой и обслуживанием автомобиля в ближайший авторизованный сервисный центр KGM.



Внимание

- Если расстояние от датчика до препятствия 25 см или менее, сигнал не звучит. Однако если препятствие определяется однозначно, сигнал может звучать.
- Когда звучит сигнал, расстояние до препятствия может отличаться от фактического примерно на ± 10 см.
- Не слишком рассчитывайте на систему помощи при парковке и следите за обстановкой сзади автомобиля во время движения назад.
- Если звучит ненормальный сигнал с длительностью, отличной от сигнала, который звучит при обнаружении препятствия, или звучит длинный сигнал 3 секунды при переключении рычага переключения передач в положение R (задний ход), то неисправна система обнаружения препятствий или ее датчик. Обратитесь за проверкой автомобиля.

Если система не работает или работает неправильно

Если есть объект, который не может быть обнаружен датчиком

- Тонкий объект, например стальная проволока, трос или цепь
- Хлопчатобумажная ткань, губчатый материал, фибровая ткань или снег, которые поглощают звуковые волны
- Объект, расположенный ниже бампера (ливневая канализация или лужа и т.п.)

Датчик не может обнаружить препятствие, если

- датчик замерз (после оттаивания нормальная работа восстанавливается)
- датчик загрязнен снегом, грязью, водяными каплями и т.п. (после удаления загрязнения нормальная работа восстанавливается)

Диапазон обнаружения датчика сужается, если

- датчик частично покрыт снегом или грязью так, что сужена зона обнаружения сигнала (после удаления загрязнения нормальная работа восстанавливается)
- температура около датчика очень высокая или низкая

Случаи, которые могут привести к нарушению работы, хотя система исправна

- движение автомобиля по разбитой дороге, по дороге на косогоре или по траве
- высота бампера уменьшается из-за груза в автомобиле
- принимаются другие ультразвуковые волны (металлический звук, пневматический тормоз большого автомобиля и т.п.)
- используется мощная радиостанция
- во время сильного дождя
- аксессуар закрывает зону установки датчика или расположен рядом с этой зоной

При буксировке прицепа

- датчик может обнаруживать прицеп, при этом звучит непрерывный сигнал.

Меры предосторожности, касающиеся системы обнаружения препятствий спереди/сзади



Внимание

- Во время парковки или заднего хода следите, что нет человека, животного и особенно ребенка на пути автомобиля. Если это невозможно достоверно проверить, то проверьте это, находясь вне автомобиля.
- Система помощи при парковке предназначена только для удобства водителя и не гарантирует безопасности. Водителю следует обращать внимание на все возможные условия.
- Если сильно нажать или ударить по месту установки датчика на бампере или направить мощную струю воды на это место во время мойки, то датчик может быть поврежден.
- Когда система находится в нормальном состоянии, а рычаг переключения передач — в положении R (задний ход), а кнопка запуска/останова двигателя — в состоянии ON, однократно звучит короткий сигнал.
- Если звучит ненормальный сигнал с длительностью, отличной от сигнала, который звучит при обнаружении препятствия, или звучит длинный сигнал 3 секунды при переключении рычага переключения передач в положение R (задний ход), то неисправна система обнаружения препятствий или ее датчик. Обратитесь за проверкой автомобиля.

- В ситуации парковки, показанной на рисунке ниже, верхняя часть автомобиля может столкнуться с препятствием до срабатывания датчика внизу. Паркуйте автомобиль, смотря в боковое зеркало заднего вида или повернув голову назад.



Система камеры заднего вида

Система камеры заднего вида — это вспомогательная система безопасности, которая позволяет водителю видеть обстановку позади автомобиля с помощью камеры заднего вида и монитора, когда рычаг переключения передач находится в положении R (задний ход).



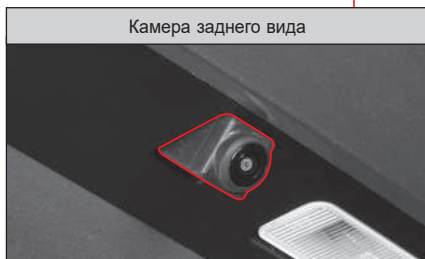

⚠ Внимание

- Широкоугольная линза камеры заднего вида дает широкий угол обзора, поэтому фактическое расстояние отличается от того, что вы видите на мониторе. Обязательно непосредственно смотрите назад, налево и направо.
- На мониторе отображается только часть вида позади автомобиля.
- Для предотвращения загрязнения линзы камеры заднего вида регулярно очищайте ее чистящим средством для линз.

⚠ Предупреждение

- Экран камеры заднего вида не работает во время обновления программного обеспечения. Всегда останавливайте автомобиль для обновления программного обеспечения и не начинайте движения, пока обновление не будет завершено.
- Соблюдайте осторожность во время движения задним ходом, поскольку препятствие позади автомобиля может быть скрыто предупреждающими сообщениями и парковочной разметкой, если активирована система камеры заднего вида.

Система панорамного видеонаблюдения (AVM)*

Система AVM — это система помощи при парковке, которая помогает водителю безопасно парковать автомобиль, позволяя наблюдать за ситуацией снаружи через монитор.

Водитель может просматривать информацию, полученную от 4 камер, установленных снаружи автомобиля, через монитор. Водитель может активировать 3D-вид и при необходимости проверить ситуацию снаружи в нужном направлении.

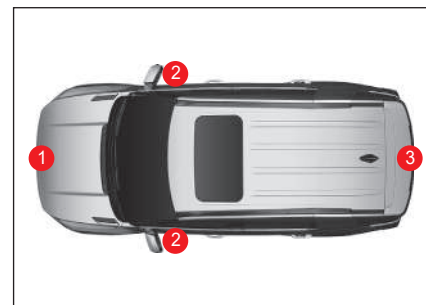

- 1 Фронтальная камера
- 2 Левая/правая камера
- 3 Камера заднего вида

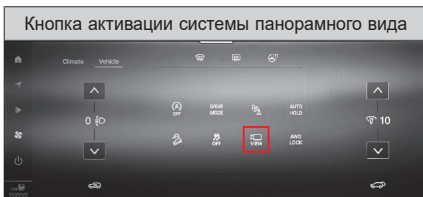

Внимание

- Система AVM объединяет 4 изображения с камер и отображает объединенное изображение на мониторе. Поэтому фактическое положение автомобиля и парковочной разметки отличаются от отображаемых на экране. При парковке автомобиля в целях безопасности обязательно непосредственно смотрите назад, налево и направо.
- Поскольку широкоугольный объектив камеры AVM дает широкий угол обзора, поэтому фактическое расстояние отличается от того, что вы видите на мониторе. Обязательно в целях безопасности непосредственно смотрите назад, налево и направо.
- Если поверхность объектива камеры загрязнена посторонними предметами, может возникнуть системная ошибка из-за ухудшения ходовых качеств. Всегда поддерживайте линзы в чистоте.

Условия использования

Чтобы система панорамного видеонаблюдения была активирована, необходимо выполнить следующие условия:

- Переключатель зажигания находится в положении ON (ВКЛ) или автомобиль заведен.
- Скорость автомобиля менее 20 км/ч.
- Кнопка активации системы панорамного вида включается, когда рычаг электронного переключения передач находится в положении P (парковка), R (задний ход), N (нейтраль) или D (движение вперед).

Важно

- Когда рычаг электронного переключения передач находится в положении R (задний ход), система панорамного видеонаблюдения активируется независимо от того, находится ли выключатель зажигания в положении ON (ВКЛ) или OFF (ВЫКЛ).
- Если рычаг электронного переключения передач находится в положении P (парковка), система панорамного видеонаблюдения работает, но на мониторе отображается предыдущий активный вид.
- Когда активирована передняя система AVM, вождение со скоростью около 20 км/ч или более отключает систему AVM. В таком случае система AVM остается деактивированной, даже если скорость автомобиля ниже 20 км/ч.

Как использовать систему AVM

- С включенным зажиганием и рычагом электронного переключения передач в положении N (нейтраль) или D (движение вперед) нажатие кнопки системы панорамного видеонаблюдения активирует переднюю систему AVM.
- Когда зажигание включено и электронный рычаг переключения находится в положении R (задний ход), активируется задняя система AVM.
- Можно переключаться между 2D и 3D экранами в режиме реального времени, нажав значок 2D или 3D.

Панорамный вид 360



Обзор слепых зон с помощью видео в реальном времени для предотвращения аварии

Вид сзади во время вождения



Для обеспечения безопасности во время движения проверяйте вид сзади с помощью монитора AV

Обзор местности



Обеспечьте видимость нижней зоны транспортного средства

Парковка в два ряда (парковка во втором ряду)

Если вам необходимо выполнить в парковку два ряда (парковку во втором ряду) вследствие нехватки парковочного места, действуйте следующим образом:

- 1 Отпустите AUTO HOLD при запущенном двигателе.
- 2 Нажмите переключатель зажигания, чтобы выключить зажигание.

Важно

- Если активирована функция AUTO HOLD, то при выключении зажигания автоматически срабатывает EPB, поэтому обязательно нажмите переключатель AUTO HOLD, чтобы отключить эту функцию.

- 3 При нажатой педали тормоза долго толкайте электронный рычаг переключения передач в направлении, указанном стрелкой. И проверьте передачу в положении N (нейтраль). (В положении N отключается электронный стояночный тормоз (EPB)).

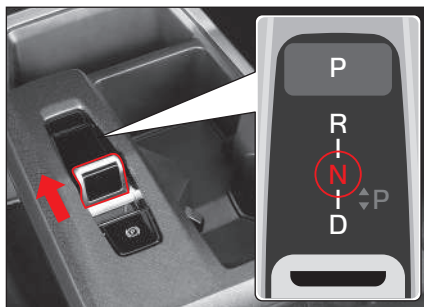

Предупреждение

- Парковка в два ряда (парковка во втором ряду) должна осуществляться на ровной поверхности без уклона, при этом необходимо принять дополнительные меры безопасности, например, установить противооткатные упоры под колеса автомобиля. В противном случае автомобиль может покатиться, создавая очень опасную ситуацию.
- При использовании автоматической автоматойки и т. п. в режиме «парковка в два ряда», т.е. с рычагом переключения передач в положении N (нейтраль), никогда не нажимайте кнопку P (парковка). Если вы загоняете транспортное средство в автоматойку с рычагом переключения передач в положении P (парковка), могут возникнуть проблемы в вашем автомобиле, автоматической автоматойке и т. п.

Важно

- Если вы откроете двери автомобиля во время парковки во втором ряду с положением рычага N (нейтраль), автомобиль может переключиться в режим P (парковка) для вашей безопасности. Поэтому, если вам нужна парковки во втором ряду переустановите рычаг в соответствии с методом парковки во втором ряду.

5. Действия в чрезвычайных ситуациях

Полезная информация о действиях в различных чрезвычайных ситуациях, с которыми можно столкнуться во время вождения автомобиля.

Информация о знаке аварийной остановки, возимом комплекте инструментов и действиях на случай разряда аккумуляторной батареи, перегрева двигателя, спущенной шины и буксировки автомобиля. Порядок действий при пожаре, сильном снегопаде, проблемах с автомобилем и обеспечение безопасности при ДТП.

Знак аварийной остановки

Знак аварийной остановки размещается за автомобилем для предотвращения повторных аварий в чрезвычайной ситуации, например, в случае неисправности автомобиля или ДТП.

Использование знака аварийной остановки предусматривается правилами дорожного движения. За нарушение этого правила взимается штраф.

Место хранения знака аварийной остановки*

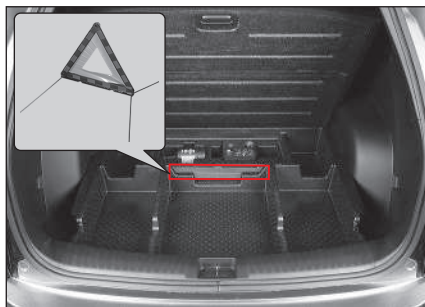

Знак аварийной остановки хранится на дне багажного отделения.



Внимание

- В соответствии с правилами дорожного движения, в каждом автомобиле должен находиться стандартный автомобильный знак аварийной остановки (знак неисправного автомобиля). За несоблюдение этого правила взимается штраф.
- Проявляя бдительность в отношении дорожной обстановки, поместите знак аварийной остановки там, где его отражающая часть будет хорошо видна для транспортных средств, приближающихся сзади.
- В ночное время в дополнение к знаку аварийной остановки разместите фальшфейер.
- Если удалось восстановить рабочее состояние автомобиля или устранить проблему, незамедлительно переставьте автомобиль, следя при этом за дорожным движением.

Возимый комплект инструментов

Возимый комплект инструментов — это приборы или инструменты, которые хранятся в автомобиле и предназначены для использования в чрезвычайной или экстренной ситуации, которая может возникнуть во время вождения автомобиля.

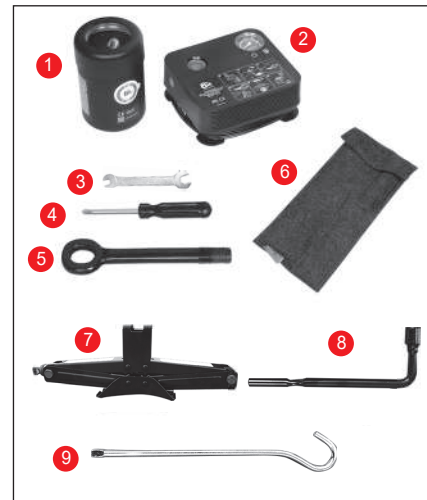

- 1 Герметик (аварийный герметик для ремонта проколотой шины)
- 2 Компрессор (для поддержания давления в шинах и впрыска герметика при ремонте проколотой шины)
- 3 Гаечный ключ
- 4 Отвертка (крестообразная и плоская)
- 5 Буксирный крюк
- 6 Сумка-скрутка для инструментов
- 7 Домкрат
- 8 Ключ для гаек крепления колеса
- 9 Рычаг домкрата

- Ремонтный комплект: 1, 2, 3, 4, 5, 6
- Запасное колесо: 3, 4, 5, 6, 7, 8, 9
- Не запасное колесо: 3, 4, 5, 6

※ CE, UKCA certified parts: Compressor (2), Jack (7)

(1) CE

- Representative: KGM European Parts Center B.V.
- Address: IABC 5253&5254, 4814RD Breda, The Netherlands

(2) UKCA

- Importer: KGM UK Ltd
- Address: G Offices, Parsonage Road, Stratton St. Margaret, Swindon, Wiltshire SN3 4RN

Место хранения возимого комплекта инструментов

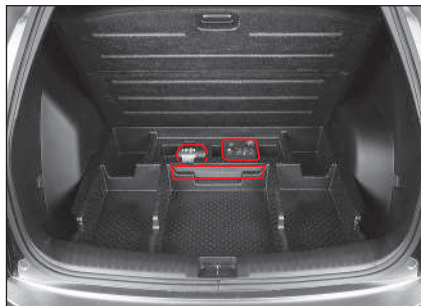

Возимый комплект инструментов хранится в ящике для хранения в задней левой части багажного отделения.

Вынимайте и используйте возимый комплект инструментов в любой момент при необходимости.

Если двигатель не запускается из-за разрядки аккумуляторной батареи

Если аккумуляторная батарея автомобиля полностью разряжена, двигатель можно запустить от аккумуляторной батареи другого автомобиля аналогичного стандарта и емкости или дополнительной аккумуляторной батареи с помощью соединительного кабеля.

Запуск двигателя с помощью соединительного кабеля

Переместите другой автомобиль с 12-вольтной аккумуляторной батареей или дополнительную батарею возле разряженной батареи на расстоянии соединительного кабеля и запустите двигатель в следующем порядке.

- 1 В автомобиле с разряженной аккумуляторной батареей отключите все потребители тока.
- 2 Переведите рычаг переключения передач автомобиля с разряженной аккумуляторной батареей в положение Р (парковка) и включите стояночный тормоз.
- 3 Последовательность подключения соединительного кабеля.
 - клемма + (1) разряженной аккумуляторной батареи
 - клемма + (2) аккумуляторной батареи в другом автомобиле или дополнительной аккумуляторной батареи, подающей питание
 - клемма – (3) аккумуляторной батареи в другом автомобиле или дополнительной аккумуляторной батареи, подающей питание
 - Кузов автомобиля с разряженной аккумуляторной батареей (4) (место вдали от аккумуляторной батареи)

- 4 Если используется аккумуляторная батарея другого автомобиля, запустите его двигатель и дайте двигателю поработать на холостом ходу несколько минут.
- 5 Запустите двигатель автомобиля с разряженной аккумуляторной батареей.

- 6 После запуска двигателя отсоедините соединительные кабели.
 - Соединительный кабель, подключенный к минусовой клемме «–»
 - Соединительный кабель, подключенный к минусовой клемме +

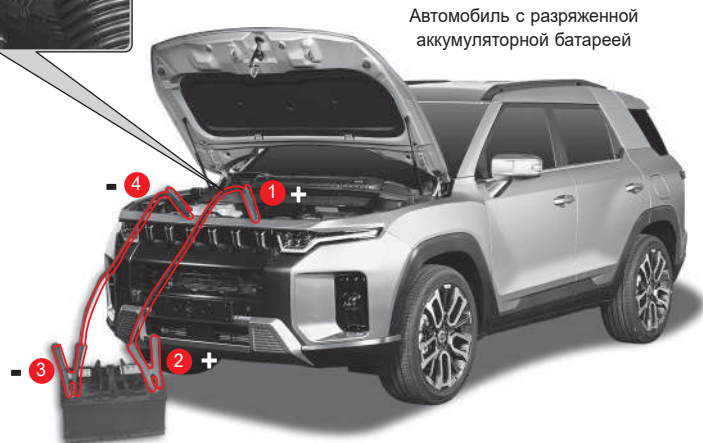
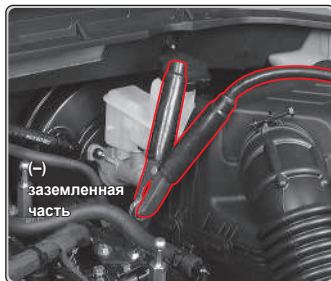

Автомобиль с разряженной аккумуляторной батареей



Предупреждение

- Придерживайтесь процедуры запуска двигателя с помощью соединительного кабеля, описанной в данном руководстве пользователя. Несоблюдение этого требования может привести к травме или повреждению автомобиля из-за взрыва аккумуляторной батареи.
- Если аккумуляторная батарея замерзла, не пытайтесь запустить двигатель с помощью соединительного кабеля. Аккумуляторная батарея может треснуть или взорваться и привести к серьезным травмам.
- Чтобы не допустить поражения электрическим током, обязательно надевайте изолирующие перчатки для запуска двигателя с помощью соединительного кабеля.
- Убедитесь, что два автомобиля не соприкасаются друг с другом. В противном случае может возникнуть состояние заземления, которое может привести к поражению электрическим током и поломке автомобиля.
- Обязательно используйте соединительный кабель указанного стандарта и батарею аналогичного стандарта и емкости. В противном случае при подключении соединительных кабелей могут образоваться искры, а газ, выделяемый из аккумуляторной батареи, может взорваться.
- В целях безопасности двигатель автомобиля, к аккумуляторной батарее которого подключается соединительный кабель, должен быть заглушен.

- При подключении соединительных кабелей ни в коем случае не допускайте соприкосновения «минусовой» (-) и «плюсовой» (+) клеммы. Иначе образовавшиеся искры могут вызвать взрыв аккумуляторной батареи.
- Не подключайте соединительный кабель непосредственно к «минусовой» (-) клемме разряженной батареи. Иначе образовавшиеся искры могут вызвать взрыв аккумуляторной батареи. Убедитесь, что соединительный кабель подключен к кузову автомобиля с разряженной аккумуляторной батареей.
- Убедитесь в том, что соединительные кабели надежно подключены к клеммам. В противном случае в результате вибрации при запуске двигателя кабель может отсоединиться. Если кабель отсоединится и коснется кузова, это приведет к короткому замыканию в цепи и повреждению электрических компонентов.
- В состав электролита входит серная кислота, поэтому при попадании в глаза, на открытые участки кожи или на окрашенные поверхности кузова, снимите загрязненную одежду, промойте пораженное место водой и обратитесь к врачу. По дороге в больницу аккуратно протрите контактирующую область мягкой влажной тканью или губкой.



Внимание

- Во время запуска двигателя следите за тем, чтобы соединительный кабель не попал в вентилятор в подкапотном пространстве.
- После запуска двигателя с помощью соединительного кабеля не глушите двигатель в течение некоторого времени, чтобы зарядить аккумуляторную батарею. В противном случае, повторный запуск двигателя из-за состояния зарядки аккумуляторной батареи, скорее всего, не удастся.
- Если причина разряда аккумуляторной батареи не ясна, обратитесь в авторизованный сервисный центр KGM для проведения осмотра автомобиля.

Перегрев двигателя или другие проблемы

Если при перегреве двигателя загорается сигнальная лампа



О перегреве двигателя может свидетельствовать включение сигнальной лампы перегрева двигателя и выходящий из моторного отсека пар.

В этом случае немедленно припаркуйте автомобиль в безопасном месте и примите необходимые меры.



Признаки перегрева двигателя

- Мигает сигнальная лампа перегрева двигателя и звучит сигнал зуммера.
- Стрелка указателя температуры охлаждающей жидкости указывает на «Н».
- Из моторного отсека выходит пар.
- Снижается тяговое усилие двигателя.

Экстренные меры в случае перегрева двигателя

Разместите знак аварийной остановки позади автомобиля, высадите всех пассажиров в безопасном месте, убедитесь, что автомобиль находится в безопасном месте, и примите экстренные меры, придерживаясь следующей процедуры.

- 1 Переведите рычаг переключения передач в положение Р (парковка) и задействуйте стояночный тормоз.
- 2 Выключите отопитель и кондиционер воздуха.
- 3 Откройте капот таким образом, чтобы подкапотное пространство могло остывать.

Если из двигателя выходит пар, немедленно заглушите двигатель.

Если пара нет, оставьте двигатель работать в режиме холостого хода с открытым капотом.

Если при работе двигателя в режиме холостого хода стрелка указателя температуры охлаждающей жидкости не возвращается в обычный диапазон, заглушите двигатель и дайте ему остыть.

- 4 Проверьте уровень охлаждающей жидкости в расширительном бачке.

Если уровень слишком низкий, долейте необходимое количество охлаждающей жидкости и проверьте герметичность соединений шлангов к радиатору.

Накройте крышку бачка ветошью и слегка поверните, чтобы сбросить давление в системе охлаждения, затем полностью снимите крышку и заполните бачок охлаждающей жидкостью. После этого установите крышку бачка на место.

Если уровень охлаждающей жидкости в норме, систему охлаждения (включая электровентилятор) и ремни необходимо проверить в авторизованном сервисном центре KGM.



Предупреждение

- Соблюдайте осторожность, поскольку при открытии капота возможен выброс горячего пара или охлаждающей жидкости.
- При открытии капота с работающим двигателем будьте предельно внимательны, чтобы не допускать контакта одежды или рук с вращающимися деталями двигателя, такими как приводные ремни.
- Не снимайте крышку расширительного бачка системы охлаждения двигателя при горячем двигателе. Возможен выброс горячей жидкости и пара, что может привести к ожогам. Открывать крышку бачка охлаждающей жидкости после выключения двигателя и надлежащего охлаждения двигателя необходимо медленно.



Внимание

- Если двигатель перегрелся из-за недостаточного количества охлаждающей жидкости, немедленно заглушите двигатель, охладите его и долейте охлаждающую жидкость.
- Не заливайте холодную охлаждающую жидкость, когда двигатель еще горячий. Это может повредить двигатель или радиатор.
- Используйте только охлаждающую жидкость KGM, которая соответствует стандарту.
- Если двигатель продолжает перегреваться после применения экстренных мер, обратитесь в уполномоченный сервисный центр компании KGM для осмотра и проведения технического обслуживания.

В случае включения контрольной лампы «Проверьте двигатель»



Контрольная лампа «Проверьте двигатель» загорается в случае неисправности датчиков (в т.ч. автоматической трансмиссии) и компонентов системы управления двигателем.

Если контрольная лампа «Проверьте двигатель» загорается во время движения, обратитесь в уполномоченный сервисный центр компании KGM для осмотра и проведения технического обслуживания.



Внимание

- При включении данной контрольной лампы может уменьшиться тяговое усилие или произойти полная остановка двигателя.

При спущенной шине



Если во время движения спустила шина, не паникуйте, а действуйте следующим образом.

- 1** Включите аварийную сигнализацию.
- 2** Припаркуйте автомобиль в безопасном месте.
Для этого надежно удерживайте рулевое колесо, уберите ногу с педали акселератора, постепенно снизьте скорость и несильно нажмите на педаль тормоза, чтобы припарковать автомобиль в безопасном месте.
- 3** Переведите рычаг переключения передач в положение Р (парковка) и задействуйте стояночный тормоз.
- 4** Установите противооткатные упоры спереди и сзади шины, по диагонали от спущенной шины.

- 5** Обязательно установите знак аварийной остановки на дороге или магистрали, по которой движутся другие автомобили.
Знак аварийной остановки следует разместить таким образом, чтобы он был хорошо виден водителям приближающихся транспортных средств на безопасном расстоянии (100 м в дневное время и 200 м сзади в ночное время).
- 6** Высадите пассажиров из автомобиля в безопасном месте.
- 7** Оцените, можно ли отремонтировать спущенную шину с помощью ремонтного комплекта для шин (хранится в ящике для хранения в багажном отделении), и примите соответствующие меры.



Предупреждение

- В случае прокола одной из шин во время движения, избегайте управления рулевым колесом и резкого торможения. Это может привести к потере устойчивости автомобиля и аварии.
- Не продолжайте движение со спущенной шиной даже на небольшое расстояние. При этом будет не только окончательно повреждено колесо, но и создадутся условия для возникновения опасной ситуации.
- Включите аварийную сигнализацию, переместите автомобиль на обочину или безопасное место и установите знак аварийной остановки таким образом, чтобы он был хорошо виден водителям приближающихся транспортных средств.
- Если это возможно, припаркуйте автомобиль на ровной, твердой и нескользкой поверхности дороги и отремонтируйте шину, высадив пассажиров.

Важно

- Если вы не знаете, как отремонтировать спущенную шину, обратитесь в авторизованный сервисный центр Ssangyong или страховую компанию.

Ремонт спущенной шины / накачка шины с помощью ремонтного комплекта для шин

Компоненты ремонтного комплекта для шин*



- 1 Шланг для заполнения герметика
- 2 Герметик
- 3 Шланг нагнетания воздуха
- 4 Кнопка удаления герметика
- 5 Крепление герметика
- 6 Манометр
- 7 Плюсовой (+) кабель
- 8 Минусовой (-) кабель
- 9 Выключатель питания
- 10 Кнопка сброса давления

Место хранения ремонтного комплекта

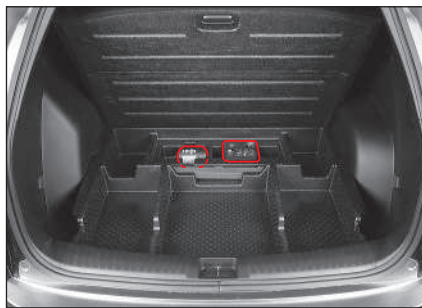

Ремонтный комплект для шин хранится в ящике для хранения в задней левой части багажного отделения вместе с возимым комплектом инструментов.

Подтверждение возможности ремонта спущенной шины с помощью ремонтного комплекта для шин

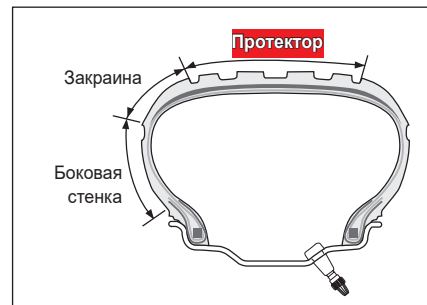

Если шина проколота, сначала определите место отверстия и воспользуйтесь ремонтным комплектом для шин, определив, можно ли его отремонтировать с помощью комплекта инструментов или нет.

- Если размер отверстия на протекторе шины составляет менее 6 мм, его можно отремонтировать с помощью ремонтного комплекта.



Предупреждение

- Не ремонтируйте шину с помощью ремонтного комплекта, если закраина или боковина шины изношены, есть признаки трещин или повреждений. В этом случае проверьте и отремонтируйте шину в авторизованном сервисном центре KGM или обратитесь в страховую компанию.

Принцип работы ремонтного комплекта

После впрыскивания герметик распространяется по внутренней поверхности шины во время движения автомобиля, заполняя отверстие и обеспечивая возможность временной езды.



Ремонт спущенной шины

Спущенную шину можно отремонтировать с помощью ремонтного комплекта следующим способом.

- 1 Извлеките ремонтный комплект для шин из-под фальшпола багажного отделения.



- 2 Снимите наклейку с указанием максимально допустимой скорости и приклейте ее на рулевое колесо.



Внимание

- Наклейка с указанием максимально допустимой скорости указывает, что шина была восстановлена при помощи ремонтного комплекта, поэтому скорость движения должна быть ограничена. После такого ремонта не двигайтесь со скоростью выше 110 км/ч.

- 3 Извлеките шланг для заполнения герметика, который находится в верхней части контейнера с герметиком.



Внимание

- Проверьте срок годности герметика, который указан сверху на контейнере с герметиком. Замените герметик с истекшим сроком годности новым, поскольку его характеристики могут ухудшиться.
- Перед использованием герметика обязательно прочитайте предостережения на контейнере.

Важно

- Перед использованием герметика хорошо встряхните емкость, чтобы перемешать содержимое.

- 4 Установите контейнер с герметиком на корпусе компрессора.



- 5 Снимите колпачок ниппеля спущенной шины.
6 Надежно подсоедините шланг для заполнения герметика к ниппелю спущенной шины.

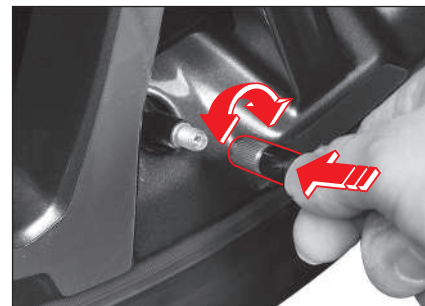

Внимание

- Выключатель питания на ремонтном комплекте должен быть в положении OFF.

5

- 7 Выньте + (красный) / – (черный) кабели из нижней части компрессора.



- 8 Подсоедините кабель + (красный) (1) ремонтного комплекта к аккумуляторной батарее автомобиля, а затем подключите кабель – (черный) (2).

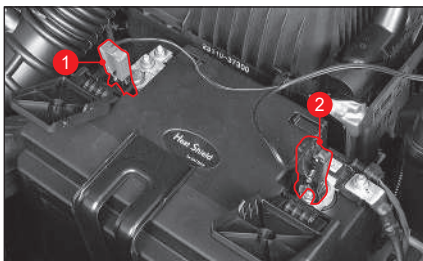

Предупреждение

- Соблюдайте осторожность при подключении кабелей. Риск образования искр.



Внимание

- Подключение плюсовых (+) и минусовых (–) клемм аккумуляторной батареи в обратном направлении может привести к повреждению аккумуляторной батареи и ремонтного комплекта для шин. Обязательно подключайте кабели в правильном порядке.
- При отсоединении кабелей сначала обязательно отключите минусовую (–) клемму (черный кабель) .

- 9 Запустите двигатель.



Предупреждение

- Ремонтируйте шину только в хорошо проветриваемом месте. Невыполнение этого требования может привести к отравлению угарным газом после запуска двигателя.

- 10 Поверните выключатель на ремонтном комплекте и включите компрессор.

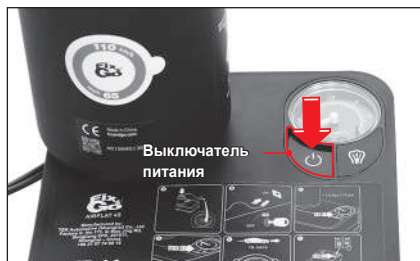

Внимание

- Не включайте компрессор дольше чем на 10 минут. Это может привести к перегреву компрессора и неисправности.

- 11 Дождитесь, пока давление достигнет нужного значения (34 фунта/кв. дюйм, 2,3 бар), контролируя показания манометра на ремонтном комплекте.

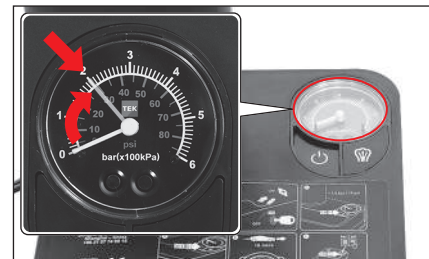



Предупреждение

- Если в течение 8 минут давление воздуха не поднимется до указанного значения (а текущее давление составляет 26 фунтов/кв. дюйм), накачайте шину, как описано ниже:
 1. Прекратите работу ремонтного комплекта и удалите герметик из компрессора.
 2. Поместите ремонтный комплект обратно на место (под фальшпол багажного отделения).
 3. Проедьте на автомобиле около 10 км на минимальной скорости, чтобы герметик равномерно распределился по внутренней поверхности шины.
 4. Подсоедините шланг нагнетания воздуха компрессора к спущенной шине.
 5. Подсоедините кабель питания в нижней части компрессора к аккумуляторной батарее автомобиля.
 6. Запустите двигатель, чтобы включить компрессор.
 7. Оставьте компрессор работать, пока давление в шинах не достигнет указанного значения (34 фунта/кв. дюйм, 2,3 бар).

В случае превышения давления в шине нажмите кнопку сброса давления воздуха и отрегулируйте давление.

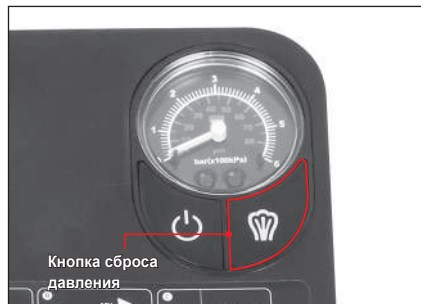

- 12 При достижении нужного давления отключите ремонтный комплект.



Внимание

- Если в течение 10 минут давление воздуха в шине не поднимается до 26 фунтов/кв. дюйм, восстановить шину при помощи ремонтного комплекта не удастся. Вызовите аварийно-спасательную службу или буксир.

- 13 Отсоедините воздушный шланг от шины.

- 14 Закройте ниппель колпачком.

- 15 Заглушите двигатель.

- 16 Извлеките контейнер с герметиком и воздушный шланг из ремонтного комплекта и положите ремонтный комплект в исходное положение (под фальшпол багажного отделения).

- 17 Немедленно проедьте на автомобиле около 10 км, чтобы герметик равномерно распределился по внутренней поверхности шины.

- 18 Остановите автомобиль в безопасном месте и измерьте давление с помощью ремонтного комплекта.



Предупреждение

- Используйте сервисный комплект только в том случае, если на протекторе шины образовалось небольшое отверстие (приблизительно 6 мм или меньше).
- Не используйте ремонтный комплект, если закраина или боковина шины изношены или отверстие слишком большое. В этом случае обратитесь в авторизованный сервисный центр KGM для выполнения осмотра и проведения технического обслуживания автомобиля.
- После ремонта шины с помощью ремонтного комплекта двигайтесь со скоростью менее 80 км/ч.
- Ремонтный комплект используется только для временного ремонта. Максимальный пробег шины, отремонтированной герметиком, не должен превышать 200 км.
- Немедленно остановите автомобиль, если во время движения возникает вибрация, шум, или рулевое управление становится нестабильным. В этом случае обратитесь в авторизованный сервисный центр KGM для проведения обслуживания.



Внимание

- Осторожно снимите контейнер с герметиком, чтобы избежать попадания герметика на кожу. В случае попадания на кожу смойте герметик водой с мылом.
- Контейнер с герметиком нельзя использовать повторно. Приобретите новый герметик для замены.
- Не выбрасывайте использованный контейнер с герметиком. Верните его в авторизованный сервисный центр KGM.
- Запрещается использовать неоригинальный герметик KGM. Неоригинальный герметик может повредить датчик системы контроля давления в шинах.
- Как можно скорее замените шину, отремонтированную с помощью герметика, в авторизованном сервисном центре KGM и убедитесь в исправности системы контроля давления в шинах.
 - ☞ См. «Система контроля давления в шинах (TPMS)*» (стр.2-29)

Проверка давления в шине после ремонта спущенной шины

Давление в шине, отремонтированной с помощью ремонтного комплекта, необходимо проверить после пробега, примерно, 10 км следующим образом.

- 1 Извлеките ремонтный комплект для шин из-под фальшпола багажного отделения.
- 2 Извлеките воздушный шланг из ремонтного комплекта.
- 3 Снимите колпачок ниппеля шины.
- 4 Надежно подсоедините шланг компрессора к ниппелю шины.
- 5 Проверьте показания давления шины на манометре ремонтного комплекта.
Если давление в шине выше или ниже указанного значения (34 фунта/кв. дюйм, 2,3 бар), отрегулируйте его с помощью ниппеля шины.



Предупреждение

- Если шина не удерживает заданное значение давления (34 фунта на квадратный дюйм, 2,3 бар), немедленно прекратите движение и обратитесь за помощью в авторизованный сервисный центр компании KGM.

Накачка шин

При недостаточном давлении в шинах следует накачать их до установленного уровня с помощью ремонтного комплекта следующим способом.

- 1 Извлеките ремонтный комплект для шин из-под фальшпола багажного отделения.
- 2 Извлеките воздушный шланг (1) и кабель питания (2) из ремонтного комплекта.

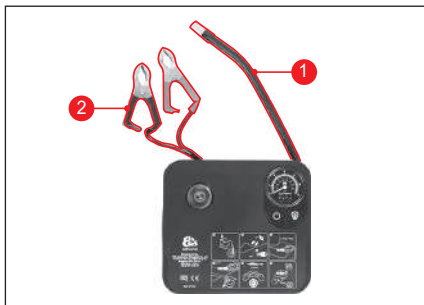

- 3 Снимите колпачок ниппеля с шины, которую необходимо накачать.
- 4 Надежно подсоедините шланг компрессора к ниппелю шины.



! Внимание

- Выключатель питания на ремонтном комплекте должен быть в положении OFF.

- 5 Выньте + (красный) / – (черный) кабели из нижней части компрессора.



- 6 Подсоедините кабель + (красный) (1) ремонтного комплекта к аккумуляторной батарее автомобиля, а затем подключите кабель – (черный) (2).

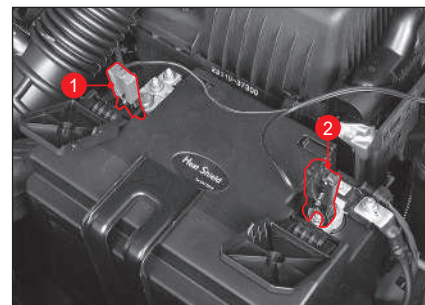

5

7 Запустите двигатель.



Предупреждение

- Ремонтуйте шину только в хорошо проветриваемом месте. Невыполнение этого требования может привести к отравлению угарным газом после запуска двигателя.

8 Поверните выключатель (1) на ремонтном комплекте и включите компрессор.

9 Дождитесь, пока давление не достигнет нужного значения (34 фунта/кв. дюйм, 2,3 бар), контролируя показания манометра (2) на ремонтном комплекте.



В случае превышения давления в шине нажмите кнопку сброса давления воздуха и отрегулируйте давление.



10 При достижении нужного давления нажмите выключатель питания (1) на ремонтном комплекте, чтобы отключить его.



Внимание

- Не включайте компрессор дольше чем на 10 минут. Это может привести к перегреву компрессора и неисправности.

11 Заглушите двигатель.

12 Отсоедините воздушный шланг от шины.

13 Закройте ниппель колпачком.

14 Положите ремонтный комплект в исходное положение (ящик для хранения в задней левой части багажного отделения).

Извлечение запасного колеса (Временная)*



Откройте крышку в багажном отделении и извлеките запасное колесо.



Внимание

- После возвращения запасного колеса на место хранения убедитесь в надежности его крепления на держателе.
- Во время поднятия колеса при помощи домкрата не толкайте автомобиль. Это может привести к травмированию.



Предупреждение

- Запасное колесо предназначено для использования только в экстренных ситуациях. Ни в коем случае не используйте его при обычном режиме движения. После установки запасного колеса («докатки») направляйтесь в авторизованный сервисный центр KGM или специализированную шиномонтажную мастерскую для установки обычного колеса.

Замена запасного колеса (Временная)



- 1 Установите противооткатные упоры спереди и сзади колеса, расположенного по диагонали от заменяемого колеса.



Предупреждение

- Перед заменой спущенной шины всегда действуйте стояночный тормоз.

- 2 Отверните гайки крепления колеса на два или три оборота, поворачивая их против часовой стрелки гаечным ключом.



Внимание

- При установке колпака колеса обязательно убедитесь в том, что он полностью встал на свое место.



Предупреждение

- Не отворачивайте гайки полностью на этом этапе. Если снять гайки, колесо может соскользнуть с автомобиля. При внезапном падении автомобиля люди, находящиеся рядом, могут получить серьезные травмы.
- Отверните гайки крепления колеса на два или три оборота.
- Перед заменой спущенной шины всегда действуйте стояночный тормоз.
- Установите противооткатные упоры спереди и сзади колеса, расположенного на противоположной стороне от заменяемого колеса.

5

Замена передней шины



Передняя точка для установки домкрата

- 3 Поместите домкрат таким образом, чтобы его верхняя часть касалась кузова автомобиля в специально предназначенном для этого месте.



Предупреждение

- По возможности устанавливайте домкрат на ровной горизонтальной поверхности.
- Рекомендуется, чтобы под колеса были установлены противооткатные упоры, а все пассажиры вышли из автомобиля.
- Не допускайте, чтобы под автомобилем, установленным только на домкрат, полностью или частично находился человек.
- Домкрат рассчитан на максимальную нагрузку 1300 кг.

Замена задней шины



Задняя точка для установки домкрата

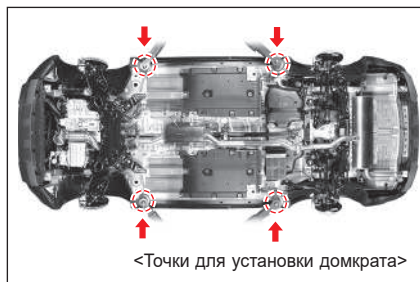

<Точки для установки домкрата>



- 4 Соберите домкрат, вороток и гаечный ключ как показано на рисунке. Поднимите автомобиль при помощи домкрата, поворачивая ключ по часовой стрелке до тех пор, пока колесо не поднимется над поверхностью на 3 см.

- 5 Отверните гайки крепления колеса вручную, пока автомобиль опирается на землю. Снимите все гайки крепления колеса.



Предупреждение

- Не пытайтесь поднять автомобиль, пока домкрат не будет установлен в правильном положении и закреплен на автомобиле и на земле. Это может привести к травме или повреждению автомобиля.

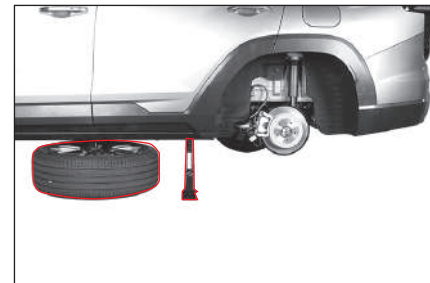

- 6 Снимите колесо и положите его под кузов автомобиля. Это позволит уменьшить риск получения серьезных травм и повреждений при соскальзывании с домкрата.



Затяните гайки крепления колеса в 2 или 3 этапа в последовательности, указанной на рисунке.

- 7 Затем затягивайте колесные гайки до тех пор, пока колесо с временной шиной не перестанет болтаться.



Предупреждение

- Плотная затяжка и устранение зазора позволяют избежать перекаса диска колеса на ступице, когда колесо будет опираться на землю.

- 8 Опустите автомобиль, вращая собранным ключом домкрат против часовой стрелки до тех пор, пока колесо не обопрется о землю. Уберите домкрат.



Предупреждение

- Когда автомобиль удерживается в подвешенном положении при помощи домкрата, не прикладывайте слишком большое усилие для затяжки гаек. В противном случае автомобиль может соскользнуть с домкрата и нанести травму.

- 9 Затяните гайки крепления колеса в 2 или 3 этапа в последовательности, указанной на рисунке.

- 10 Закончив установку запасного колеса, загрузите колесо со спущенной шиной в багажное отделение. Положите домкрат и другие аварийные инструменты на места их хранения.

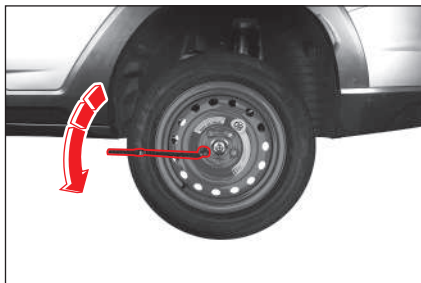

Слишком большое усилие, прикладываемое при затяжке, может привести к повреждению гаек. Не прикладывайте излишнее усилие к гайкам крепления колеса, наступая на ключ ногой или используя удлинитель ключа.



Внимание

- После замены колеса проверьте надежность затяжки гаек повторно примерно через 1000 км пробега.
- Момент затяжки гаек крепления колеса:
120–140 Нм



Предупреждение

- Если на автомобиль установлено запасное колесо («докатка»), продолжайте движение со скоростью не выше 60 км/ч.
- Запасное колесо («докатка») предназначено для использования только в экстренных ситуациях. Ни в коем случае не используйте его при обычном режиме движения. После установки запасного колеса («докатки») направляйтесь в авторизованный сервисный центр KGM или специализированную шиномонтажную мастерскую для установки обычного колеса.
- Неправильная затяжка гаек крепления колес может привести к люфту колеса и даже к его отсоединению от автомобиля; также она может стать причиной повреждения компонентов рулевого управления и тормозной системы.
- Это приведет к возникновению аварийной ситуации. Соблюдайте момент затяжки гаек, указанный в спецификациях. Если в результате неправильной затяжки гаек колесо отсоединится от автомобиля, это может привести к аварии со смертельным исходом.
- Установка на автомобиль шин разных типоразмеров может привести к потере управления во время движения. Обязательно устанавливайте на все колеса шины одного типоразмера и одного производителя.

Предостережения о замене колеса



Внимание

- ▶ **Перед заменой колеса**
- Включите аварийную сигнализацию и переместите автомобиль в безопасное место с проезжей части. Припаркуйте автомобиль на ровной площадке с твердым покрытием.
- Установите домкрат в требуемое положение. Ни в коем случае не забирайтесь под автомобиль, если он удерживается только при помощи домкрата. Не запускайте двигатель и не толкайте автомобиль, когда он удерживается только при помощи домкрата.
- Высадите пассажиров из автомобиля и оставьте их в безопасном месте вдали от проезжей части.
- ▶ **Во время замены колеса**
- Не затягивайте гайки крепления колеса полностью за один проход. Затягивайте гайки крепления колеса в диагональной последовательности в 2 или 3 этапа.
- Не наносите масло или смазку на шпильки ступиц колес или на резьбу гаек, иначе это приведет к их чрезмерной затяжке.

▶ После замены колеса

- После замены колеса в экстремальной ситуации проверьте состояние, выполните ремонт и установите обычное колесо в ближайшем авторизованном сервисном центре KGM или шиномонтажной мастерской.
- Надежно закрепляйте запасное колесо на держателе. Убедитесь в том, что запасное колесо надежно закреплено на держателе без люфта. В противном случае оно может издавать необычные шумы или выпать из автомобиля во время движения. Это может привести к аварии или травмировать пешехода.
- Выпавшее колесо создает большую опасность для других транспортных средств или людей. Перед началом движения проверьте затяжку гаек крепления колес и давление воздуха в шинах.
- Запасное колесо («докатка») предназначено для использования только в качестве аварийного колеса. Если на автомобиль установлено запасное колесо («докатка»), не превышайте скорость 60 км/ч.



Внимание

- Отремонтируйте или замените спущенное колесо. Положите аварийное колесо на место.
- Перед началом движения обязательно проверьте герметичность и давление воздуха в шинах.
- Если автомобиль оборудован системой TPMS, загорается контрольная лампа системы контроля давления в шинах и система TPMS при установке аварийного колеса не действует.



Предупреждение

- Обязательно повторно затяните гайки крепления колес после пробега около 1000 км после замены колес.
- Если на автомобиль установлено запасное колесо («докатка»), двигайтесь со скоростью не более 60 км/ч (максимальная скорость составляет 80 км; максимальное расстояние — 200 км).
- Если на автомобиль установлено запасное колесо («докатка»), двигайтесь в режиме 2H. Движение в режиме 4H приведет к повреждению системы привода.
- В целях сохранения безопасности обязательно устанавливайте на все колеса шины одного типоразмера и одного производителя.

Если автомобиль необходимо отбуксировать

Буксировка неисправного автомобиля

- Транспортировка на платформе

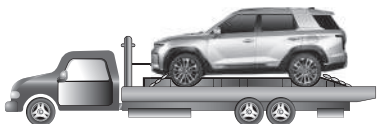

- Транспортировка с поднятыми задними колесами



Тележка

- Транспортировка с поднятыми передними колесами



Тележка

Буксировка эвакуатором

Оптимальный способ буксировки — расположить автомобиль всеми колесами полностью на платформе. Если это невозможно, поднимите передние или задние колеса на эвакуатор и подложите тележку под другие колеса.

Для полноприводного автомобиля

Автомобили с полным приводом необходимо буксировать методом частичной погрузки с установкой под колеса специальных тележек, либо транспортировать его расположенным полностью на платформе.



Предупреждение

- Автомобили, оснащенные системой полного привода (4WD), запрещается буксировать на своих колесах. Это может серьезно повредить трансмиссию или систему полного привода (4WD).
- Для вытаскивания автомобиля при его застревании в песке или грязи можно использовать буксирные крюки автомобиля. Однако если тяговое усилие слишком велико, буксирный крюк, может оторваться, а трос или цепь могут быть порваны. Это может привести к серьезным травмам и повреждению автомобиля.
- Чтобы предотвратить повреждение автомобиля, необходимо правильно выполнять процедуры погрузки и буксировки. Если возникнет необходимость в услугах буксировки, свяжитесь с дилером KGM или авторизованным сервисным центром KGM.

Для переднеприводных автомобилей

Запрещается буксировать автомобиль эвакуатором или методом частичной погрузки с заблокированными задними колесами при отпущенном ручном тормозе, как показано на рисунке.



Внимание



- Запрещено буксировать с оборудованием слинг-типа (петлей для буксировки), поскольку бампер и нижняя часть могут быть повреждены.
- Если автомобиль буксируется с ведущими колесами на земле, это может привести к повреждению трансмиссии.
- Будьте осторожны, не повредите бампер и нижние части автомобиля во время буксировки.

Если буксировка эвакуатором невозможна (в случае аварийной ситуации)

Если автомобиль нужно отбуксировать, а эвакуатор недоступен, можно выполнить буксировку, установив буксирные крюки на буксирующей и буксируемый автомобили и соединив их с помощью буксирного троса (продается отдельно).

Установка буксирного крюка

- 1 Извлеките буксирные крюки из возимого комплекта инструментов, который хранится в ящике в задней левой части багажного отделения.
- 2 Нажмите на нижнюю часть (1) крышки отверстия, расположенного на переднем бампере буксируемого автомобиля и на заднем бампере буксирующего автомобиля, чтобы снять крышку.
- 3 Вставьте буксирный крюк в каждое отверстие и надежно закрепите его.

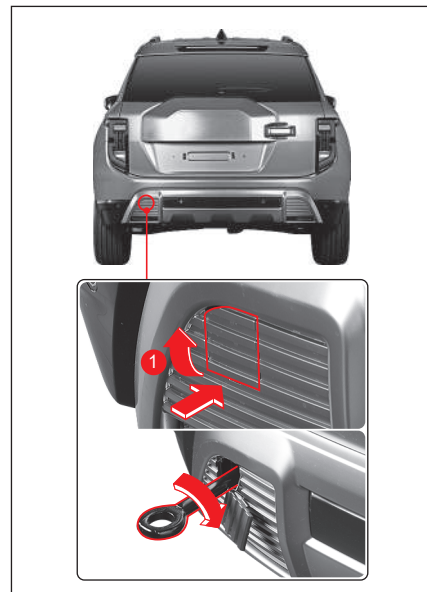
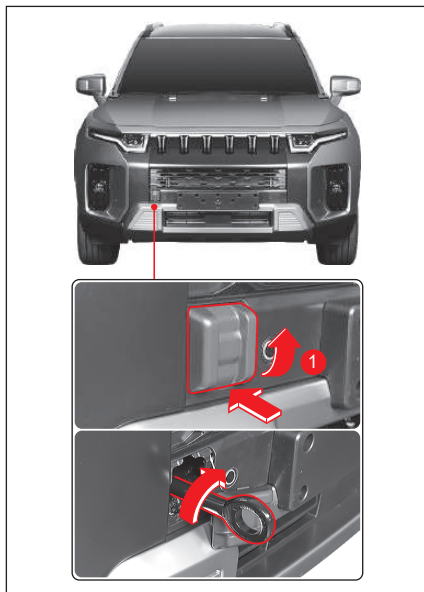

Использование буксирного троса

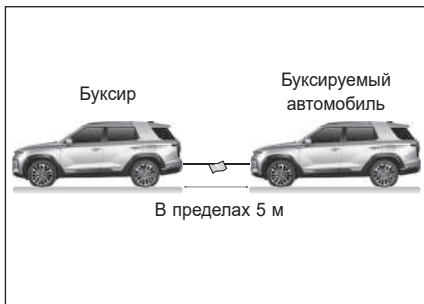

- 1 Надежно закрепите трос за буксирные крюки на буксирующем и буксируемом автомобилях.
- 2 Чтобы буксирный трос был виден, привяжите белую ткань в центральной части троса.
- 3 Отпустите стояночный тормоз буксируемого автомобиля и установите рычаг переключения передач в нейтральное положение N.
- 4 Если двигатель буксируемого автомобиля заглушен, установите ключ замка зажигания в положение «ON».
- 5 Включите аварийную сигнализацию как на буксирующем, так и на буксируемом автомобиле.

- 6 Запустите двигатель буксирующего автомобиля и начните буксировку.

Длина буксировочного троса не должна быть меньше 5 м, а общая длина автопоезда при буксировке не должна превышать 25 м.

Буксировка автомобиля должна осуществляться со скоростью не выше 5 км/ч.



Предупреждение

- Буксирный крюк должен использоваться только для кратковременной буксировки автомобиля на небольшие расстояния или в аварийной ситуации. Избегайте длительного использования буксирных крюков.
- Для буксировки с помощью буксирного крюка убедитесь, что усилие прилагается в переднем, заднем и горизонтальном направлениях. Избегайте резкого трогания с места и неаккуратного вождения во время буксировки, поскольку это может создать повышенную нагрузку на буксирный крюк. Это может привести к разрыванию буксирного троса или цепи, повреждению автомобиля или серьезной травме.



Внимание

- Избегайте нерациональной буксировки и буксировки автомобиля, масса которого превышает массу буксирующего автомобиля.
- Если на маршруте движения присутствуют многочисленные крутые склоны или повороты, не используйте буксировку с помощью буксирного крюка.
- При неработающем двигателе эффективность торможения значительно ухудшается. Поэтому во время буксировки с помощью буксирного крюка необходимо прикладывать к педали тормоза большее усилие, чем обычно.
- Во время буксировки включите на буксируемом автомобиле указатели поворота и аварийную сигнализацию, а также сигнализацию на буксирующем автомобиле.

Буксировка прицепа

Данный автомобиль, в первую очередь, предназначен для перевозки пассажиров, поэтому буксировка прицепа отрицательно повлияет на удобство управления, эффективность тормозной системы, надежность систем и топливную экономичность.

Безопасность и удобство управления зависят от правильности использования соответствующего оборудования. Кроме того, следует избегать перегрузок и других нарушений правил эксплуатации автомобиля.

Максимальная масса прицепа, который может буксировать данный автомобиль, зависит от предназначения автомобиля и наличия специального оборудования. Прежде чем использовать прицеп, убедитесь в том, что на автомобиле установлено подходящее для него оборудование.

Официальный дилер KGM поможет доставить и установить оборудование для буксировки в соответствии с вашими требованиями.

Масса прицепа

Чтобы правильно использовать прицеп, необходимо знать, как измеряется общая масса прицепа и вертикальная нагрузка на тягово-сцепное устройство. Общая масса прицепа – это масса прицепа с грузом на нем.

Общую массу прицепа можно узнать, установив полностью нагруженный прицеп на автомобильные весы.

Нагрузка на тягово-сцепное устройство — это вертикально направленная сила, прикладываемая к сцепному устройству, когда оно расположено на высоте, при которой будет осуществляться буксировка. Эту нагрузку можно измерить при помощи обычных напольных весов.

Масса прицепа с грузом (общая масса прицепа) никогда не должна превышать значений, указанных в спецификациях.

Допустимая масса прицепа рассчитывается с учетом возможности преодоления уклонов от 6,8 % до 12,6 %, в зависимости от развиваемой двигателем мощности.

При движении с прицепом для расчета максимальной нагрузки на задний мост необходимо учитывать общую массу перевозимого груза (в том числе вес пассажиров).

Максимальная нагрузка

(ед.: кг)

Двигатель	Тип	Максимальная масса прицепа	Вес сцепного устройства	
			Максимально допустимая статическая вертикальная нагрузка на сцепное устройство	Максимальный вес тягово-сцепного устройства прицепа
G15DTF (M/T)	с тормозными механизмами	1500	60	25
	без тормозных механизмов	750		
G15DTF (A/T)	с тормозными механизмами	1500	60	25
	без тормозных механизмов	500		

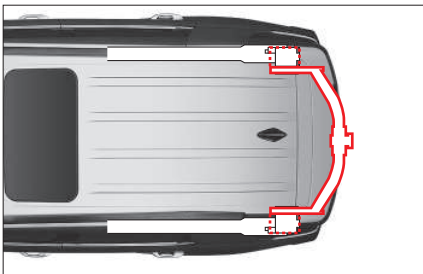
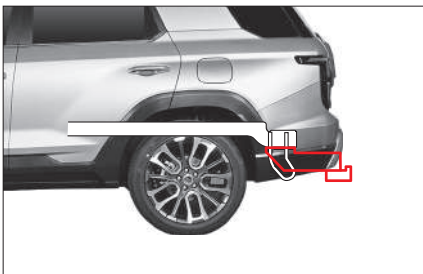

В противном случае двигатель и остальные агрегаты могут получить повреждения в результате повышенной нагрузки.

- Двигайтесь только с умеренной скоростью (менее 80 км/ч).
- Во время движения учитывайте массу прицепа.
- Допустимая нагрузка на тягово-сцепное устройство прицепа зависит от веса груза на нем.
- Количество пассажиров должно быть ограничено 5 людьми, включая водителя.

Масса прицепа

Чтобы обеспечить безопасность движения автомобиля с прицепом, необходимо учитывать различные факторы, кроме максимально допустимой нагрузки.

Безопасность автомобиля в значительной степени зависит от способа использования прицепа. Большое влияние будут также оказывать скорость движения, высота над уровнем моря, нагрузка на двигатель, температура наружного воздуха и частота использования прицепа. Также будет оказывать влияние любое специальное оборудование, установленное на автомобиль.

Нагрузка на тягово-сцепное устройство

Нагрузку на тягово-сцепное устройство необходимо также учитывать при определении полной массы автомобиля. Полная масса автомобиля рассчитывается путем сложения собственной массы автомобиля, массы загруженного багажа и пассажиров. Кроме того,

необходимо прибавить нагрузку, создаваемую прицепом на тягово-сцепном устройстве, так как эта нагрузка также влияет на двигатель автомобиля.

Нагрузка на тягово-сцепное устройство не должна превышать 4 % от полной массы загруженного прицепа. Чтобы проверить правильность веса, необходимо после загрузки прицепа по отдельности определить общую массу прицепа и нагрузку на тягово-сцепное устройство. Если измеренные значения не соответствуют заданным ограничениям, уменьшите количество груза, перевозимого в прицепе.



Внимание

- **Никогда не загружайте заднюю часть прицепа больше, чем переднюю.** (Рекомендация – впереди: прибл. 60 %, сзади: прибл. 40 %).
- Ни в коем случае не превышайте установленные нормативы по нагрузке прицепа или нагрузке на тягово-сцепное устройство. Превышение указанных показателей может привести к выходу автомобиля из строя. Кроме того, в этом случае можно получить травму. Перед началом движения проверьте массу прицепа и нагрузку на автомобильных весах в какой-нибудь коммерческой транспортной компании или на автозаправочной станции, оборудованной весами.
- Неправильно загруженный прицеп может привести к потере управления автомобилем.
- При буксировке прицепа выключите систему «старт-стоп» (ISG).

Буксировка прицепа

Важные замечания:

- Необходимо позаботиться об установке датчиков раскачивания. О наличии данной системы можно узнать у продавца тягово-сцепного устройства.
- Если общий пробег нового автомобиля составляет менее 800 км (500 миль), не буксируйте прицеп. После первых 800 км (500 миль) пробега во время буксировки прицепа не развивайте скорость более 80 км/ч (50 миль/ч) и не трогайтесь с места на полной мощности.

Тормозные механизмы прицепа

При использовании тормозных механизмов прицепа необходимо соблюдать все инструкции производителя. Ни в коем случае самостоятельно не вносите изменения в тормозную систему своего автомобиля.

Задние фонари прицепа

Убедитесь в том, что прицеп оборудован задними фонарями, которые соответствуют требованиям действующих нормативных документов.

Перед началом движения обязательно убедитесь в исправности всех световых приборов прицепа.

Шины

Перед началом движения убедитесь в том, что в шинах прицепа имеется достаточное давление.

Предохранительные цепи

Во время буксировки прицепа всегда устанавливайте предохранительные цепи между автомобилем и прицепом. Предохранительные цепи должны перекрещиваться под тягово-сцепным устройством таким образом, чтобы дышло прицепа не упало на дорогу в случае отсоединения от автомобиля. Следуйте указаниям производителя предохранительных цепей. Цепи должны устанавливаться с достаточным провисанием для выполнения полного разворота автомобиля. Не допускайте, чтобы предохранительные цепи касались земли.

Тормозная жидкость

Замену тормозной жидкости необходимо выполнять после пробега каждые 15 000 км (9000 миль) в следующих случаях:

- При частой буксировке прицепа
- При эксплуатации в холмистой или горной местности

Жидкость для автоматической трансмиссии

При частой буксировке прицепа требуется более частое техническое обслуживание.

Советы по буксировке

При буксировке прицепа управление автомобилем будет отличаться от управления в обычных условиях.

- Для обеспечения безопасности соблюдайте указанные ниже меры предосторожности:
- Освойте приемы поворота, остановки и заднего хода автомобилем с прицепом прежде, чем начать его эксплуатацию на дорогах. Не выезжайте на дорогу с интенсивным движением, пока не будете полностью уверены в том, что можете безопасно управлять автомобилем с прицепом.
- Перед началом движения убедитесь в том, что световые приборы прицепа работают надлежащим образом.
- При буксировке прицепа не превышайте скорость 80 км/ч.
- Перед началом выполнения поворота убедитесь в том, что для этого достаточно места, избегайте резких маневров.

- Избегайте резкого трогания с места, ускорения или остановки.
- Избегайте резких поворотов или смен полосы движения.
- Во время движения задним ходом попросите кого-нибудь, чтобы он направлял вас.
- Соблюдайте дистанцию, достаточную для безопасного торможения. При движении с прицепом тормозной путь увеличивается.
- Избегайте слишком долгого или слишком частого нажатия на педаль тормоза, поскольку это приведет к перегреву тормозных механизмов и снижению эффективности тормозной системы.
- При парковке всегда устанавливайте упоры под колеса как автомобиля, так и прицепа. Задействуйте стояночный тормоз для надежной остановки.
- Парковка на крутом склоне не рекомендуется. Автомобиль с прицепом не следует парковать на склоне. В случае непредвиденной ситуации, например, отсоединения прицепа/жилого прицепа, могут пострадать люди, а автомобиль и прицеп могут получить повреждения.
- Убрав противооткатные упоры, не стойте непосредственно позади прицепа, при этом можно получить травму. При расцеплении тягово-сцепного устройства или отказе тормозных механизмов прицеп может покатиться назад. Поэтому при удалении упоров из-под колес необходимо стоять сбоку от прицепа.
- Соблюдайте все указания производителя прицепа.

Движение под уклон

Уменьшите скорость и переключитесь на более низкую передачу, прежде чем начать движение по затяжному или крутому спуску. Если не включить более низкую передачу, придется слишком часто задействовать педаль тормоза: тормозные механизмы перегреются, и их эффективность снизится.

При движении под уклон переключитесь на одну из низших передач и уменьшите скорость до уровня, при котором вероятность перегрева двигателя и трансмиссии будет минимальной.

Важно

- Во время буксировки прицепа по крутому склону (более 12 %) обращайте особое внимание на указатель температуры охлаждающей жидкости, чтобы не допустить перегрева двигателя. Если указатель индикатора приближается к отметке «Н», остановите автомобиль в безопасном месте и оставьте двигатель работать на холостом ходу, пока он не остынет. Когда двигатель достаточно остынет, можно продолжить движение.
- Чтобы избежать перегрева двигателя и коробки передач, следует проверять скорость вождения в зависимости от массы прицепа и угла подъема.

Парковка на склоне

Автомобиль с прицепом не следует парковать на склоне. В случае непредвиденной ситуации возобновить движение будет очень сложно. Это может привести к получению травм и повреждению как автомобиля, так и прицепа.

Если все же необходимо припарковать автомобиль на склоне, действуйте следующим образом:

- 1 Нажмите педаль тормоза, но не переводите рычаг селектора в положение Р (парковка) (автоматическая трансмиссия) или рычаг переключения передачи в положение передачи (механическая коробка передач).
- 2 Попросите кого-нибудь установить противооткатные упоры под колеса прицепа.
- 3 После установки упоров отпустите педаль тормоза, чтобы нагрузка распределилась на упоры.
- 4 Снова нажмите педаль тормоза. Поднимите рычаг стояночного тормоза, затем переведите рычаг селектора в положение Р (парковка) (автоматическая трансмиссия) или рычаг переключения передачи в положение первой передачи или передачи заднего хода (механическая коробка передач).
- 5 Отпустите педаль тормоза.

Начало движения после парковки на склоне

- 1 Нажмите педаль тормоза и, удерживая ее, выполните следующие действия:
 - Запустите двигатель
 - Включите передачу и
 - Отпустите стояночный тормоз.
- 2 Отпустите педаль тормоза.
- 3 Передвигайтесь медленно, пока прицеп не съедет с упоров.
- 4 Остановите автомобиль и попросите кого-нибудь убрать и положить в место хранения противооткатные упоры.

Техническое обслуживание при использовании прицепа

При использовании прицепа необходимо более часто выполнять техническое обслуживание автомобиля. Дополнительная информация приведена в графике технического обслуживания. Особенное внимание во время технического обслуживания следует уделить моторному маслу, состоянию тормозных колодок и дисков, жидкости автоматической трансмиссии. Каждая из этих процедур описана в настоящем руководстве, и их можно найти с помощью указателя. Ознакомьтесь с информацией, приведенной в этих эти разделах, перед началом использования прицепа.

Периодически проверяйте надежность затяжки всех гаек и болтов тягово-сцепного устройства.

В случае остановки автомобиля из-за неисправности



В случае возникновения неисправности и остановки автомобиля во время движения не паникуйте, а действуйте следующим образом.

- 1** Включите аварийную сигнализацию автомобиля.
- 2** Переместите свой автомобиль на правую обочину или в безопасное место.
- 3** Установите знак аварийной остановки.
Знак аварийной остановки следует разместить таким образом, чтобы он был хорошо виден водителям приближающихся транспортных средств на безопасном расстоянии (100 м в дневное время и 200 м сзади в ночное время).
В ночное время разместите также фальшфейер.
- 4** Высадите пассажиров в безопасном месте.
- 5** Вызовите аварийно-спасательную службу или буксир.

В случае ДТП во время движения не паникуйте, а действуйте следующим образом.

- 1 Включите аварийную сигнализацию автомобиля.
- 2 Переместите свой автомобиль на правую обочину или в безопасное место.
- 3 Установите знак аварийной остановки. Знак аварийной остановки следует разместить таким образом, чтобы он был хорошо виден водителям приближающихся транспортных средств на безопасном расстоянии (100 м в дневное время и 200 м сзади в ночное время).
В ночное время разместите также фальшфейер.
- 4 Высадите пассажиров в безопасном месте.
- 5 Если кто-то получил травму, окажите помощь и вызовите скорую.
- 6 Свяжитесь с ближайшим постом полиции и, когда прибудет полицейский, следуйте его указаниям.
- 7 Даже в случае легкой аварии обязательно посетите больницу и обратитесь к врачу.

Советы на случай ДТП или неисправности на автомагистрали

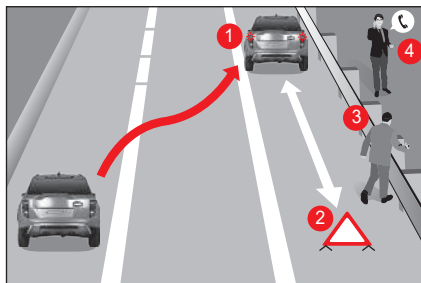

В случае остановки автомобиля на автомагистрали из-за ДТП или неисправности, примите следующие меры, чтобы предотвратить повторную аварию.

- 1 Немедленно включите аварийную сигнализацию и переместите автомобиль на обочину дороги (1).
- 2 Установите знак аварийной остановки позади автомобиля (2). (В ночное время разместите также фальшфейер)
- 3 Необходимо эвакуировать водителя и всех пассажиров в безопасное место, например, за ограждение (3).
- 4 Если вам нужна помощь, обратитесь в полицию, пожарную или дорожную службу.

В случае пожара

В случае возникновения пожара в автомобиле не паникуйте, а действуйте следующим образом.

- 1 Включите аварийную сигнализацию автомобиля.
- 2 Немедленно остановите автомобиль в безопасном месте и заглушите двигатель.
- 3 Для гашения пламени используйте огнетушитель.
- 4 Если потушить пожар не удастся, свяжитесь с ближайшим постом полиции или пожарной станцией.

В это время не приближайтесь к автомобилю, находитесь от него на безопасном расстоянии.



Предупреждение

- В случае ДТП возможно вытекание топлива из автомобиля. Немедленно заглушите двигатель и не пользуйтесь легковоспламеняемыми предметами возле автомобиля.



Хранение огнетушителя в автомобиле

Возите огнетушитель в автомобиле, поскольку он является обязательным средством для раннего тушения пожара.

Использование огнетушителя

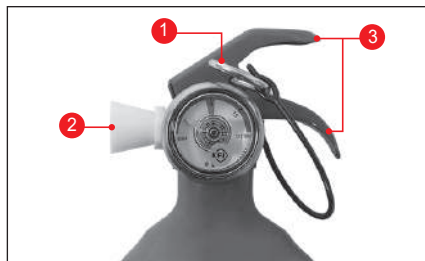

- 1 Снимите предохранительную чеку (1) с огнетушителя, встаньте таким образом, чтобы ветер дул вам в спину.
- 2 Направьте сопло огнетушителя (2) на место пожара.
- 3 Удерживая ручку (3), начните распылять огнетушащее вещество на место пожара широкими движениями.

Проверка и обслуживание огнетушителя



- Не реже одного раза в месяц проверяйте, находится ли стрелка на манометре огнетушителя в пределах нормы. В случае потери давления или других неисправностей немедленно отремонтируйте огнетушитель.
- Срок службы огнетушителя составляет около 5 лет, если он обслуживается в нормальных условиях. По прошествии 5 лет следует каждые два года проверять огнетушитель в компании, занимающейся противопожарным оборудованием.
- После использования огнетушителя не забудьте полностью выпустить химическое вещество (фосфат аммония) из огнетушителя и наполнить его порошковым огнетушащим веществом — фосфатом аммония. Если его оставить без внимания в течение длительного периода времени, содержимое может затвердеть и стать непригодным для использования. Периодически встряхивайте огнетушитель.

В случае сильного снегопада

В случае сильного снегопада, не паникуйте, а действуйте следующим образом.

- Слушайте радио и пользуйтесь номером справочной службы автомагистрали.
- Снизьте скорость при движении по извилистой дороге, на крутом спуске или во время движения по мосту.
- Не паркуйте и не оставляйте автомобиль на дороге, чтобы он не мешал снегоуборочной технике.
- При необходимости, покидая автомобиль, оставьте записку с контактными данными.
- Двигайтесь с небольшой скоростью, соблюдая безопасную дистанцию до других автомобилей.
- Избегайте применения тормозной системы, для снижения скорости и остановки автомобиля выполняйте торможение двигателем.
- Перед запуском двигателя расчистите снег вокруг автомобиля, чтобы снег не заблокировал выхлопную трубу (глушителя).

6. Периодическая проверка и техническое обслуживание

Информация о необходимых периодических проверках и методах технического обслуживания для безопасного и комфортного управления автомобилем.

График технического обслуживания — бензиновый двигатель

* Используйте только утвержденные оригинальные запчасти KGM.

За работы по техническому обслуживанию и хранение информации отвечает владелец. Вам следует сохранять свидетельства того, что на автомобиле проведено должное техническое обслуживание в соответствии с таблицей планового технического обслуживания.

Позиция обслуживания	Межсервисный интервал	Километры (мили) или месяцы, в зависимости от того, что наступит раньше								
		x1000 км	15	30	45	60	75	90	105	120
		x1000 миль	10	20	30	40	50	60	70	80
	Месяцы	12	24	36	48	60	72	84	96	

Система управления двигателем

Приводной ремень		I	I	I	I	I	I	I	I
Моторное масло и фильтр (1)* (3)* (первая проверка: 7500 км)		R**	R	R	R	R	R	R	R
	В тяжелых условиях сократите межсервисный интервал								
Шланг и соединения системы охлаждения		I	I	I	I	I	I	I	I
Охлаждающая жидкость (3)*	Замена каждые 200 000 км или каждые 5 лет. Проверка и долив при необходимости.								
Топливный фильтр (2)*	Осмотр каждые 30 000 км (при плохом качестве топлива — замена каждые 50 000 км)								
Топливопровод и соединения		I	I	I	I	I	I	I	I
Воздухоочиститель (2)*		I	R	I	R	I	R	I	R
	В тяжелых условиях сократите межсервисный интервал								
Опережение зажигания		I	I	I	I	I	I	I	I
Свечи зажигания	G15DTF	Замена через каждые 60 000 км							
Угольный фильтр и паропроводы		-	I	-	I	-	I	-	I

Обозначения в таблице:

I - Осмотр этих позиций и связанных с ними деталей. При необходимости ремонт, очистка, долив, регулировка или замена.

R - Замена.

** - Чтобы обеспечить долгий срок службы двигателя и эффективную приработку, рекомендуется слить первое масло (залитое на заводе-изготовителе) в первые 10 000 км.

(1)* При эксплуатации автомобиля в тяжелых условиях: Сократить межсервисный интервал.

- Движение с частыми остановками, длительный холостой ход, короткие поездки (менее 6 км), поездки до 16 км при наружной температуре ниже точки замерзания

- Движение по холмистой или горной местности, по песку или пыльным дорогам;
- Движение с повышенной нагрузкой, например буксировка прицепа
- Использование автомобиля для такси, патрульно-постовой службы или службы доставки (длительный холостой ход и частое движение на низких скоростях);

(2)* При эксплуатации автомобиля в тяжелых условиях, в условиях загрязненного воздуха, запыленности, на песчаной и сильно пересеченной местности регулярно осматривать воздухоочиститель и при необходимости заменить его.

(3)* См. «Рекомендуемые жидкости и смазочные материалы».

Позиция обслуживания	Межсервисный интервал	Километры (мили) или месяцы, в зависимости от того, что наступит раньше								
		x1000 км	15	30	45	60	75	90	105	120
		x1000 миль	10	20	30	40	50	60	70	80
	Месяцы	12	24	36	48	60	72	84	96	

Шасси и кузов

Выхлопные трубы и детали их крепления									
Тормозная жидкость/жидкость гидропривода сцепления (3)*	Замена через каждые 2 года (регулярный осмотр)								
Стояночный тормоз/тормозные колодки (передние и задние) (4)*									
Тормозная магистраль и соединения (включая усилитель)									
Масло механической коробки передач (5)*	Осмотр и замена через каждые 60 000 км (или 3 года) (Тяжелые условия эксплуатации: замена через каждые 120 000 км)								
Свободный ход педали сцепления и тормоза									
Масло раздаточной коробки (6)*				R					R
Масло редуктора заднего моста	Осмотр через каждые 15 000 км, замена через каждые 100 000 км (частая проверка на утечки масла)								
Рабочая жидкость автоматической трансмиссии (6)*	В тяжелых условиях замена через каждые 100 000 км								
Проверка затяжки нижнего болта/гайки и проверка шарнирных соединений шасси и кузова на утечку смазки (6)*	Регулярная проверка и регулировка или замена при необходимости								

Обозначения в таблице:

I - Осмотр этих позиций и связанных с ними деталей. При необходимости ремонт, очистка, долив, регулировка или замена.

R - Замена.

(3)* См. «Рекомендуемые жидкости и смазочные материалы».

(4)* Более частое обслуживание требуется при эксплуатации автомобиля в следующих условиях:

- При загруженном городском движении при температуре наружного воздуха, регулярно достигающей 32 °C (90 °F) и выше;
- в холмистой или горной местности;
- частая буксировка прицепа;
- использование автомобиля для такси, патрульно-постовой службы или службы доставки.

(5)* Осмотр и замена через каждые 60 000 км (или 3 года)

Нормальные условия эксплуатации: Заливка на весь срок службы
(Тяжелые условия эксплуатации: замена через каждые 120 000 км)

(6)* При эксплуатации автомобиля в тяжелых условиях: Сократить межсервисный интервал.

- Движение с прицепом или по бездорожью (осмотр на утечки при любом удобном случае);
- Использование автомобиля для такси, патрульно-постовой службы или службы доставки (длительный холостой ход и частое движение на низких скоростях);
- Движение с частыми остановками, длительный холостой ход, короткие поездки;
- Движение по холмистой или горной местности, по песку или пыльным дорогам;
- Частые поездки с высокой скоростью более 170 км/ч;
- Частое движение в пробках при температуре наружного воздуха выше 32 °C.

Позиция обслуживания	Межсервисный интервал	Километры (мили) или месяцы, в зависимости от того, что наступит раньше								
		x1000 км	15	30	45	60	75	90	105	120
		x1000 миль	10	20	30	40	50	60	70	80
	Месяцы	12	24	36	48	60	72	84	96	

Шасси и кузов

Состояние шин и давление накачки	Регулярная проверка и регулировка или замена при необходимости							
Регулировка колес (7)*	Осмотр, если замечено ненормальное состояние							
Рулевое колесо и рулевой привод	I	I	I	I	I	I	I	I
Проверка и замена внешнего шарового соединения	I	I	I	I	I	R	I	I
Пыльники приводных валов (8)*	I	I	I	I	I	I	I	I
Ремни безопасности, пряжки и якоря	I	I	I	I	I	I	I	I
Смазка замков, петель и замка капота	Регулярная проверка и регулировка или замена при необходимости							
Смазка подшипников колес	I	I	I	I	I	I	I	I
Смазка карданного вала — переднего/заднего (9)*	I	I	I	I	I	I	I	I
Фильтр кондиционера воздуха (10)*	R	R	R	R	R	R	R	R
	В тяжелых условиях сократите межсервисный интервал							

Обозначения в таблице:

I - Осмотр этих позиций и связанных с ними деталей. При необходимости ремонт, очистка, долив, регулировка или замена.

R - Замена.

(7)* Если необходимо, балансировка колес с вращением.

(8)* После движения по бездорожью — проверка пыльников приводных валов.

(9)* Если автомобиль преимущественно эксплуатируется в тяжелых условиях, проверка смазки карданного вала через каждые 5000 км или через 3 месяца.

- На бездорожье или пыльной дороге;

- При загруженном городском движении при температуре наружного воздуха, регулярно достигающей 32 °C (90 °F) и выше;

- В холмистой или горной местности.

(10)* Тяжелые условия для фильтра кондиционера воздуха

- Загрязненный воздух или езда по бездорожью, продолжительная работа кондиционера или обогревателя

График технического обслуживания (в тяжелых условиях эксплуатации) — бензиновый двигатель

* Используйте только утвержденные оригинальные запчасти KGM.

За работы по техническому обслуживанию и хранение информации отвечает владелец. Вам следует сохранять свидетельства того, что на автомобиле проведено должное техническое обслуживание в соответствии с таблицей планового технического обслуживания.

Позиция обслуживания	Межсервисный интервал	Километры (мили) или месяцы, в зависимости от того, что наступит раньше								
		x1000 км	7,5	15	22,5	30	37,5	45	52,5	60
		Месяцы	6	12	18	24	30	36	42	48

Система управления двигателем

Приводной ремень		I	I	I	I	I	I	I	I
Моторное масло и фильтр (1)* (3)*		R**	R	R	R	R	R	R	R
Шланг и соединения системы охлаждения		I	I	I	I	I	I	I	I
Охлаждающая жидкость (3)*		Замена каждые 100 000 км или каждые 3 года. Проверка и долив при необходимости.							
Топливный фильтр (2)*		Осмотр каждые 15 000 км (при плохом качестве топлива — замена каждые 30 000 км)							
Топливопровод и соединения		I	I	I	I	I	I	I	I
Воздухоочиститель (2)*		I	R	I	R	I	R	I	R
Опережение зажигания		I	I	I	I	I	I	I	I
Свечи зажигания	G15DTF	Замена через каждые 40 000 км							
Угольный фильтр и паропроводы		-	I	-	I	-	I	-	I

Обозначения в таблице:

I - Осмотр этих позиций и связанных с ними деталей. При необходимости ремонт, очистка, долив, регулировка или замена.

R - Замена.

** - Чтобы обеспечить долгий срок службы двигателя и эффективную приработку, рекомендуется слить первое масло (залитое на заводе-изготовителе) в первые 7500 км.

(1)* При эксплуатации автомобиля в тяжелых условиях:

Сократить межсервисный интервал.

- Движение с частыми остановками, длительный холостой ход, короткие поездки (менее 6 км), поездки до 16 км при наружной температуре ниже точки замерзания

- Движение по холмистой или горной местности, по песку или пыльным дорогам;

- Движение с повышенной нагрузкой, например буксировка прицепа

- Использование автомобиля для такси, патрульно-постовой службы или службы доставки (длительный холостой ход и частое движение на низких скоростях);

(2)* При эксплуатации автомобиля в тяжелых условиях, в условиях загрязненного воздуха, запыленности, на песчаной и сильно пересеченной местности регулярно осматривать воздухоочиститель и при необходимости заменить его.

(3)* См. «Рекомендуемые жидкости и смазочные материалы».

Позиция обслуживания	Межсервисный интервал	Километры (мили) или месяцы, в зависимости от того, что наступит раньше								
		x1000 км	7,5	15	22,5	30	37,5	45	52,5	60
		Месяцы	6	12	18	24	30	36	42	48

Шасси и кузов

Выхлопные трубы и детали их крепления									
Тормозная жидкость/жидкость гидропривода сцепления (3)*	Ежегодная замена (регулярный осмотр)								
Стояночный тормоз/тормозные колодки (передние и задние) (4)*									
Тормозная магистраль и соединения (включая усилитель)									
Масло механической коробки передач (5)*									
Свободный ход педали сцепления и тормоза									
Масло раздаточной коробки (6)*									R
Масло редуктора заднего моста	Осмотр через каждые 7500 км, замена через каждые 50 000 км (регулярная проверка на утечки масла)								
Рабочая жидкость автоматической трансмиссии (6)*	В суровых условиях замена каждые 100 000 км								
Проверка затяжки нижнего болта/гайки и проверка шарнирных соединений шасси и кузова на утечку смазки (6)*	Регулярная проверка, при необходимости регулировка или замена (замена через каждые 100 000 км только шарового шарнира)								

Обозначения в таблице:

I - Осмотр этих позиций и связанных с ними деталей. При необходимости ремонт, очистка, долив, регулировка или замена.

R - Замена.

(3)* См. «Рекомендуемые жидкости и смазочные материалы».

(4)* Более частое обслуживание требуется при эксплуатации автомобиля в следующих условиях:

- При загруженном городском движении при температуре наружного воздуха, регулярно достигающей 32 °C (90 °F) и выше;
- в холмистой или горной местности;
- частая буксировка прицепа;
- использование автомобиля для такси, патрульно-постовой службы или службы доставки.

(5)* Осмотр и долив через каждые 30 000 км (или 2 года)
Нормальные условия эксплуатации: Заливка на весь срок службы
(Тяжелые условия эксплуатации: замена через каждые 120 000 км)

(6)* При эксплуатации автомобиля в тяжелых условиях: Сократить межсервисный интервал.

- Движение с прицепом или по бездорожью (осмотр на утечки при любом удобном случае);
- Использование автомобиля для такси, патрульно-постовой службы или службы доставки (длительный холостой ход и частое движение на низких скоростях);
- Движение с частыми остановками, длительный холостой ход, короткие поездки;
- Движение по холмистой или горной местности, по песку или пыльным дорогам;
- Частые поездки с высокой скоростью более 170 км/ч;
- Частое движение в пробках при температуре наружного воздуха выше 32 °C.

Позиция обслуживания	Межсервисный интервал	Километры (мили) или месяцы, в зависимости от того, что наступит раньше								
		x1000 км	7,5	15	22,5	30	37,5	45	52,5	60
		Месяцы	6	12	18	24	30	36	42	48

Шасси и кузов

Состояние шин и давление накачки (7)*	Регулярная проверка и регулировка или замена при необходимости								
Регулировка колес (7)*	Осмотр, если замечено ненормальное состояние								
Рулевое колесо и рулевой привод	I	I	I	I	I	I	I	I	I
Проверка и замена внешнего шарового соединения	I	I	I	I	I	I	R	I	I
Пыльники приводных валов (8)*	I	I	I	I	I	I	I	I	I
Ремни безопасности, пряжки и якоря	I	I	I	I	I	I	I	I	I
Смазка замков, петель и замка капота	Регулярная проверка и регулировка или замена при необходимости								
Смазка подшипников колес	I	I	I	I	I	I	I	I	I
Смазка карданного вала — переднего/заднего (9)*	I	I	I	I	I	I	I	I	I
Фильтр кондиционера воздуха (10)*	R	R	R	R	R	R	R	R	R

Обозначения в таблице:

I - Осмотр этих позиций и связанных с ними деталей. При необходимости ремонт, очистка, долив, регулировка или замена.

R - Замена.

(7)* Если необходимо, балансировка колес с вращением.

(8)* После движения по бездорожью — проверка пыльников приводных валов.

(9)* Если автомобиль преимущественно эксплуатируется в тяжелых условиях, проверка смазки карданного вала через каждые 5000 км или через 3 месяца.

- На бездорожье или пыльной дороге;

- При загруженном городском движении при температуре наружного воздуха, регулярно достигающей 32 °C (90 °F) и выше;

- В холмистой или горной местности.

(10)* Тяжелые условия для фильтра кондиционера воздуха

- Загрязненный воздух или езда по бездорожью, продолжительная работа кондиционера или обогревателя

Проверка подкапотного пространства

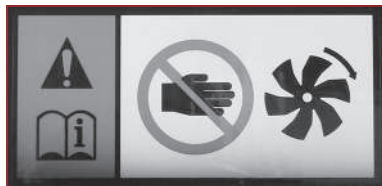
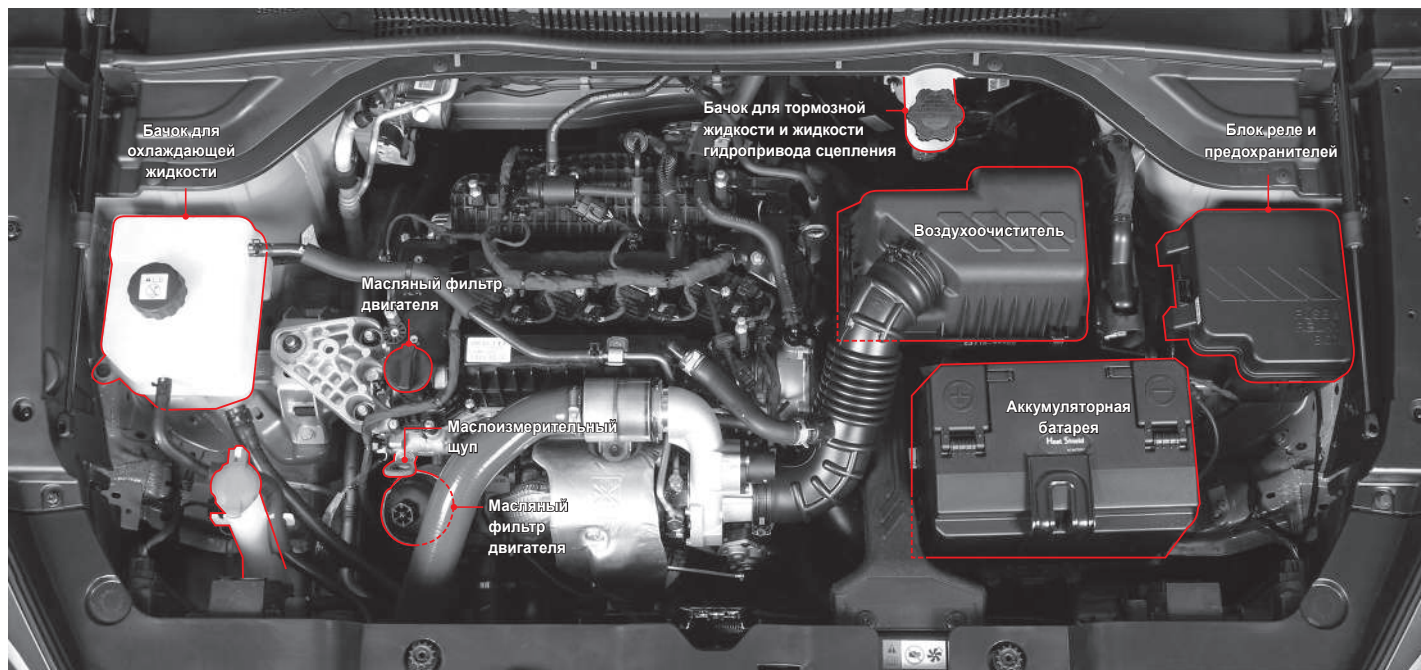

Предупреждение

- После поездки системы, включая двигатель, радиатор, выпускной коллектор, каталитический нейтрализатор и выхлопную трубу (глушитель), очень горячие, поэтому при проверке подкапотного отсека будьте осторожны. Для предупреждения ожога перед проверкой выключите двигатель и дайте ему остыть.
- Существует риск причинения тяжелой травмы от вращающихся деталей (вентилятор охлаждения двигателя и др.) при проверке и работе в подкапотном отсеке. Кроме того, вентилятор охлаждения может вращаться независимо от того, запущен двигатель или нет.

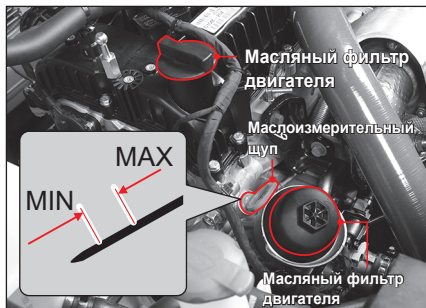

Проверка уровня

Припаркуйте автомобиль на ровной поверхности и задействуйте стояночный тормоз.

Заглушите двигатель и подождите более 5 минут.

- 1 Извлеките щуп и протрите его чистой ветошью. Вставьте щуп на место до упора.
- 2 Вновь извлеките щуп и проверьте уровень масла.
- 3 Следы масла должны находиться между нижней (Min) и верхней (Max) метками на щупе. Доливать масло следует до того, как его уровень опустится ниже минимальной метки.

Долив

- 1 Если уровень достигает нижней точки, откройте крышку маслосливной горловины, расположенной в верхней части блока цилиндров, и долейте необходимое количество масла — уровень масла должен немного не доходить до верхней метки.
- 2 Перепроверьте уровень масла через 5 минут.



Внимание

- Регулярно проверяйте уровень моторного масла и при необходимости доливайте оригинальное моторное масло KGM.
- Очищайте маслоизмерительный щуп чистой ветошью, чтобы не допустить попадания в двигатель загрязнений.
- Уровень масла не должен быть выше верхней метки на щупе.
- Расход моторного масла на новом двигателе может быть повышен.



Предупреждение

- Недостаток масла при работе двигателя может привести к его повреждению. Проверяйте уровень масла и при необходимости доливайте его.

Назначение моторного масла

Основное назначение моторного масла — смазывание и охлаждение внутренних деталей двигателя, в результате чего обеспечивается его нормальная работа.

Расход моторного масла

Расход моторного масла зависит от вязкости и качества масла, а также от стиля вождения. Расход моторного масла увеличивается в перечисленных ниже случаях:

— если автомобиль новый;

Новый двигатель обычно потребляет больше масла в связи с тем, что поршни, поршневые кольца и стенки цилиндров еще не приработались.

Расход масла: Макс. 0,5 л на 1000 км

Поэтому водителю необходимо регулярно проверять уровень масла и доливать его по мере необходимости. Производитель рекомендует в течение первых 5000 км пробега проверять уровень масла при каждой заправке автомобиля топливом или перед каждой длительной поездкой.

— при работе двигателя на повышенных оборотах

Достаточное соблюдение приведенных ниже рекомендаций с момента первого использования автомобиля позволят сохранять его отличные ходовые и эксплуатационные качества.

- Не забывайте проверять уровень моторного масла и сокращайте интервалы между его заменами при эксплуатации автомобиля в тяжелых условиях.

- В течение первой 1000 км пробега не подвергайте двигатель тяжелым нагрузкам (высоким скоростям), особенно при отрицательных температурах наружного воздуха.

- Не производите буксировку в течение первой 1000 км пробега

* Что такое тяжелые условия эксплуатации?

- Движение на высоких скоростях или работа двигателя на повышенных оборотах.
- Движение на высокой скорости в течение двух часов
- Движение по грунтовым дорогам, бездорожью, загрязненным и илистым дорогам
- Движение по дорогам, обрабатываемым солью или другими коррозионно активными реагентами
- Частые кратковременные поездки
- Частая работа двигателя на холостом ходу
- Движение с повышенной нагрузкой, например при буксировке прицепа

Обслуживание двигателя

Для поддержания двигателя в исправном состоянии соблюдайте указанные ниже рекомендации:

- При эксплуатации автомобиля в тяжелых условиях регулярно проверяйте уровень моторного масла и при необходимости доливайте его. Также следует сократить интервал между заменами масла.
- Не эксплуатируйте новый двигатель на высокой скорости, пока его пробег не достигнет 1000 км. Будьте особо осторожны, когда двигатель холодный.
- После установки нового двигателя, если пробег менее 1000 км, не буксируйте другие автомобили или прицеп.

Интервал замены

- Масляный фильтр системы смазки двигателя необходимо менять одновременно с заменой моторного масла.
- Используйте только оригинальное масло и фильтр KGM.

Моторное масло

См. раздел «ГРАФИК ТЕХНИЧЕСКОГО ОБСЛУЖИВАНИЯ».

Масляный фильтр двигателя

Межсервисный интервал

Одновременно с заменой моторного масла



Внимание

- При вождении в тяжелых условиях межсервисный интервал автомобиля может быть сокращен.
- Заменяйте масло исходя из пробега, но не реже установленного периода.

Спецификация и заправочные объемы

Межсервисный интервал		
Спецификация	Бензиновый двигатель	Класс качества: Оригинальное моторное масло KGM, соответствующее спецификации (соответствует требованиям ACEA C2 SAE 0W/30)
Заправочный объем	G15DTF	4,5 л



Предупреждение

- Используйте только оригинальное моторное масло и фильтры KGM. Использование нереконмендованных продуктов может привести к повреждению двигателя.

Меры предосторожности и указания по проверке



Внимание

- Регулярно проверяйте уровень масла в двигателе и при необходимости доливайте оригинальное моторное масло KGM.



Предупреждение

- Очищайте маслоизмерительный щуп чистой ветошью, чтобы не допустить попадания в двигатель загрязнений.
- Используйте только оригинальное моторное масло KGM.
- Уровень масла не должен быть выше верхней метки на щупе.
- Недостаток или избыток масла при работе двигателя может привести к его повреждению.

Классы вязкости по SAE

Класс SAE (вязкость) следует выбирать в соответствии со средней сезонной температурой наружного воздуха.

Выбор класса SAE на основании текущей температуры воздуха повлечет за собой частую замену моторного масла. Поэтому температурные ограничения, указанные для соответствующего класса по SAE, не являются жесткими, реальная температура может быть выше или ниже указанных значений в течение непродолжительного периода времени.

* Как проверить спецификации моторного масла

Пример:

0W, 5W, 10W, 15W, 20W, 25W

Класс вязкости зимнего
масла (W: зима)

20, 30, 40, 50, 60

Класс вязкости летнего масла

- Буквенно-цифровое обозначение, например SAE 10W, определяет вязкость при определенной температуре, а буква «W» означает пригодность масла для эксплуатации при низких температурах.
- В классификации летних масел более высокие цифровые показатели соответствуют большей вязкости.

Важно

- Не предусмотрено отдельного бачка для жидкости омывателей заднего окна. Жидкость омывателей поступает из бачка для омывателя лобового стекла.

Двигатель

Вязкость масла необходимо подбирать в соответствии со средней сезонной температурой наружного воздуха. Не меняйте масло при кратковременных колебаниях температуры.

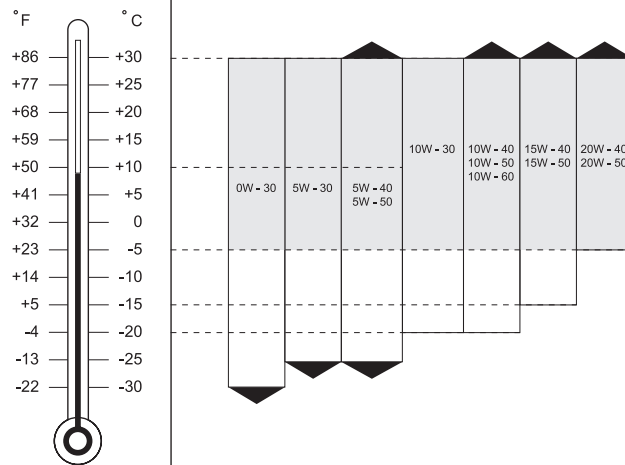

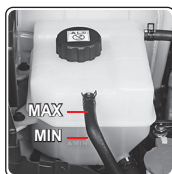

Проверка уровня

Припаркуйте автомобиль на ровной горизонтальной площадке и задействуйте стояночный тормоз.

Заглушите двигатель и подождите, пока он остынет.

- 1 Уровень охлаждающей жидкости должен находиться между метками «MIN» «MAX», нанесенными на стенке расширительного бачка.
- 2 Проверьте уровень охлаждающей жидкости. Если уровень ниже метки «MIN», немедленно долейте жидкость.

Межсервисный интервал

- Замена: Через 5 лет или через каждые 200 000 км

Бензиновый двигатель (G15DTF)	7,0 л	Оригинальная охлаждающая жидкость KGM Антифриз SYC-1025, Антифриз:Вода = 50:50 НА ОСНОВЕ ОРГАНИЧЕСКОЙ КИСЛОТЫ, ЦВЕТ: СИНИЙ
-------------------------------	-------	--

- Проверка: Ежедневно перед поездкой
- Долив: Долейте по необходимости



Предупреждение



- Не снимайте крышку бачка для жидкости охлаждения при горячем двигателе и радиаторе. При снятии крышки возможен выброс горячей охлаждающей жидкости из системы охлаждения, что может привести к серьезным травмам.
- Используйте только оригинальную охлаждающую жидкость KGM.

Долив

В качестве охлаждающей жидкости используйте только мягкую воду, разведенную в пропорции 50/50 с антифризом указанной в спецификациях марки.

- 1 После того как двигатель остынет, медленно поверните и приоткройте крышку расширительного бачка. При этом можно услышать шипение.
- 2 Когда шипящий звук прекратится, снимите крышку с расширительного бачка.
- 3 Долейте в бачок смесь воды и антифриза в пропорции 50/50.
- 4 Если ничего необычного не происходит, плотно закройте крышку бачка.



Внимание

- Избегайте попадания охлаждающей жидкости на окрашенные поверхности кузова автомобиля.



Внимание

- Неподходящая охлаждающая смесь может привести к серьезным неисправностям или повреждению двигателя.
- Не используйте раствор, содержащий более 60 % антифриза или менее 35 % антифриза, что снизит эффективность раствора.
- Проверьте соотношение смеси антифриза после добавления или замены охлаждающей жидкости.

Важно

- Если вы сомневаетесь в соотношении смеси, проще всего смешать 50 % воды и 50 % антифриза, поскольку количество каждого из компонентов будет одинаковым. Она подходит для использования в большинстве температурных диапазонов от -36°C (-33°F) и выше.
- Отношение в смеси антифриза при поставке транспортного средства составляет 45 %.



Предупреждение

- Если уровень охлаждающей жидкости будет слишком низким, двигатель может перегреться. Если указатель температуры охлаждающей жидкости, расположенный на приборной панели, показывает ненормальное повышение температуры, немедленно проверьте уровень охлаждающей жидкости. Используйте только оригинальную охлаждающую жидкость KGM. При использовании охлаждающих жидкостей разных или неутвержденных типов могут возникнуть химические реакции, что может привести к закупориванию каналов системы охлаждения двигателя. Это может вызвать перегрев двигателя или возгорание внутри двигателя.



Предупреждение

- Возможен выброс очень горячей жидкости и пара, находящихся под давлением, что может привести к серьезному ожогу. Не снимайте крышку расширительного бачка, пока двигатель и радиатор не остыли.
- Используйте только оригинальную охлаждающую жидкость Ssangyoung.

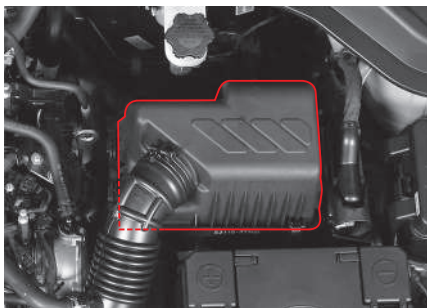

Очистка

См. раздел «ГРАФИК ТЕХНИЧЕСКОГО ОБСЛУЖИВАНИЯ».

Очистите фильтрующий элемент сжатым воздухом в направлении, противоположном обычному направлению потока воздуха, проходящего через фильтр.



Внимание

- Если подавать сжатый воздух со стороны обычного подвода воздуха, двигатель может быть поврежден инородными частицами.
- Убедитесь в правильном направлении сжатого воздуха на воздухоочиститель.



Внимание

При эксплуатации автомобиля в тяжелых условиях:

- движение в условиях повышенной загазованности или по бездорожью;
 - движение в условиях повышенного содержания песка и пыли в воздухе
- регулярно проверяйте воздухоочиститель, при необходимости замените его.



Предупреждение

- Не эксплуатируйте двигатель без фильтрующего элемента или с неправильно установленным фильтрующим элементом. Это может привести к повреждению двигателя или вызвать возгорание.
- Не допускайте попадания каких-либо предметов в корпус воздухоочистителя. Это может привести к остановке или выходу двигателя из строя.

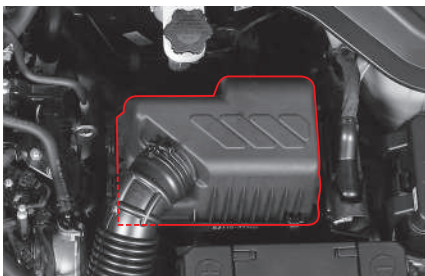

При эксплуатации автомобиля в очень запыленных или песчаных местах рекомендованные интервалы между заменами необходимо сократить. Если фильтрующий элемент загрязнен, вытряхните из него пыль. Протрите внутренние поверхности корпуса и крышки воздухоочистителя влажной ветошью.

Очистите фильтрующий элемент струей сжатого воздуха в направлении, противоположном нормальному направлению потока проходящего через фильтр воздуха.



Предупреждение

- Двигатель может быть поврежден.
- Не эксплуатируйте автомобиль без установки фильтрующего элемента воздухоочистителя.

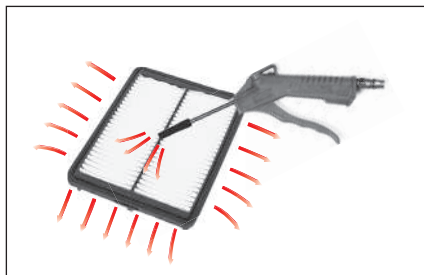

Очистите фильтрующий элемент струей сжатого воздуха, подавая воздух в направлении, противоположном обычному направлению потока воздуха, проходящего через фильтр, как показано выше.

Замена

- 1 Откройте зажим и снимите крышку.
- 2 Замените фильтрующий элемент воздухоочистителя на новый. Убедитесь в том, что новый фильтрующий элемент занял правильное положение в корпусе воздухоочистителя.
- 3 Закройте крышку и зафиксируйте ее зажимом.

Жидкость гидропривода тормозной системы и сцепления (МКП)

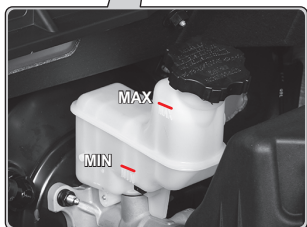
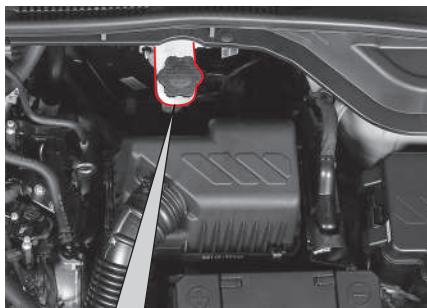

Спецификации и периодичность замены

Спецификация	DOT 4
Межсервисный интервал	Один раз в два года

Проверка уровня и долив

- Уровень жидкости должен быть между метками «MIN» и «MAX» на бачке.
- Для проверки уровня установите автомобиль на ровную горизонтальную поверхность. Если уровень жидкости опустился до метки «MIN» или ниже ее, долейте в бачок жидкость, рекомендованную производителем. Используйте только указанную в спецификациях жидкость.



Внимание

- Будьте осторожны, чтобы не допустить попадания каких-либо предметов в бачок во время долива жидкости.
- Уровень жидкости не должен быть выше метки «MAX».
- Не допускайте попадания жидкости на окрашенные поверхности кузова.
- После долива жидкости плотно закройте бачок крышкой.
- Если уровень жидкости часто опускается ниже допустимого, систему необходимо проверить у дилера KGM или в авторизованном сервисном центре KGM.



Предупреждение

- Используйте только оригинальную тормозную жидкость KGM.
- Не допускайте попадания жидкости на кожу или в глаза. При попадании на кожу или в глаза сразу же обильно промойте их водой. Если раздражение не проходит, обратитесь к врачу.
- Уровень жидкости постепенно снижается по мере износа тормозных колодок. Резкое падение уровня жидкости указывает на возможную утечку в системе. В этом случае обратитесь к дилеру KGM или в авторизованный сервисный центр KGM для проверки системы.

Жидкость омывателей

Долив жидкости омывателей

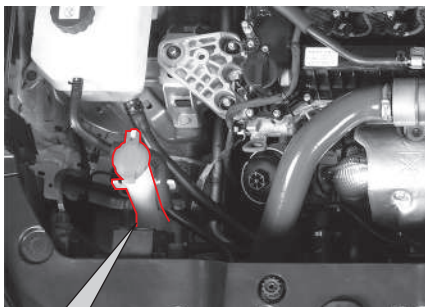

Регулярно проверяйте уровень жидкости омывателей и по мере необходимости доливайте указанную в спецификациях жидкость.

Зимой используйте только жидкость, указанную в спецификациях для использования в зимний период.



Внимание

- Если в качестве жидкости омывателей использовать обычную воду, зимой она может замерзнуть, что приведет к повреждению бачка и электропривода омывателей. Используйте только жидкость, указанную в спецификациях.
- Если включить омыватель, когда бачок пуст, электродвигатель может быть поврежден от перегрузки. Поэтому не включайте омыватель, если нет жидкости для него.
- Работа стеклоочистителей на сухой поверхности лобового стекла или заднего окна без жидкости омывателей может привести к повреждению стекла. Используйте стеклоочистители после того, как поверхность стекла достаточно смочена жидкостью.
- При доливе жидкости не допускайте попадания жидкости на двигатель или окрашенные поверхности кузова автомобиля. При попадании жидкости на руку или другие части тела промойте их чистой водой.
- Для заднего стекла отдельный бачок для жидкости не предусмотрен. Бачок с жидкостью омывателя лобового стекла также является бачком омывателя заднего стекла.



Предупреждение

- Жидкость омывателей содержит легковоспламеняющиеся вещества, добавляемые для предотвращения ее замерзания. При контакте жидкости с открытым пламенем может произойти возгорание. При проверке уровня жидкости не допускайте открытого огня рядом с бачком омывателей.
- При использовании моторного масла или антифриза в качестве жидкости омывателей обзор через лобовое стекло ухудшится, что может привести к ДТП.

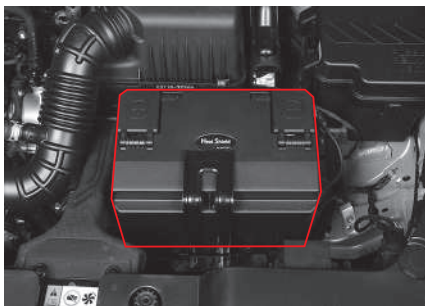

Если на приборной панели зажглась сигнальная лампа заряда аккумуляторной батареи (), значит, она не заряжается должным образом. Если сигнальная лампа загорается во время движения автомобиля, выключите все электроприборы, в которых нет необходимости, и обратитесь к дилеру KGM или в авторизованный сервисный центр KGM для проверки системы.

Техническое обслуживание аккумуляторной батареи

- Убедитесь в том, что клеммы аккумуляторной батареи надежно затянуты.
- Если контакты корродированы, очистите их проволочной щеткой или наждачной бумагой.
- Отсоединяйте провода от батареи только после извлечения ключа из замка зажигания. Если при отсоединении проводов ключ находится в положении «ON» или «ACC», может произойти скачок напряжения, что приведет к выходу из строя различных электросистем.
- Проверьте аккумуляторную батарею на трещины, повреждения или утечки. При необходимости замените ее. Чтобы удалить жидкость из аккумулятора с его поверхности, наденьте резиновые перчатки и протрите поверхность ветошью, смоченной в мыльном растворе.

Спецификация

	Без системы «старт-стоп»	ISG (система «старт-стоп»)
Спецификация	MF / 12V - 60AH	AGM / 12V - 70AH
Заправочный объем	60AH	70AH



Внимание

- Отсоединение провода от аккумуляторной батареи при работающем двигателе может привести к повреждению электрооборудования.
- При отсоединении проводов сначала отсоедините минусовую кабель и соблюдайте полярность при подсоединении проводов. Не перепутайте плюсовой провод с минусовым.
- Запрещается менять местами подключения плюсового и минусового проводов аккумулятора. Не допускайте короткого замыкания аккумуляторной батареи.
- При очень низкой наружной температуре воздуха емкость аккумуляторной батареи снижается, а электролит может замерзнуть.
- Следите за поддержанием необходимого уровня электролита. Если уровень электролита превышает метку «MAX», он может вытечь во время подзарядки аккумуляторной батареи, а при чрезмерной зарядке батарея может взорваться.
- Используйте только аккумуляторные батареи с допустимым напряжением и емкостью. В противном случае может произойти возгорание батареи.



Предупреждение

- В батарее содержится кислота, вызывающая ожоги. Газ в этой батарее может взорваться. Если не соблюдать осторожность, то возможны тяжелые травмы. Держите батарею вдали от источников открытого огня, искр и тлеющих предметов.
- В неплотных соединениях клемм аккумулятора могут возникать искры. Эти искры могут привести к воспламенению газа. Поэтому плотно соединяйте клеммы.
- Ночью для осмотра подкапотного пространства пользуйтесь не зажигалкой, а только фонарем с питанием от батареек.
- Поскольку электролит в аккумуляторе является очень концентрированной кислотой, не допускайте никакого попадания электролита на свою кожу или кузов автомобиля. Если кислота попала на кожу, тщательно промойте это место свежей водой и обратитесь к врачу. Также промойте водой место попадания кислоты на автомобиль.
- При работе с аккумуляторной батареей используйте защитные очки. При работе в помещении обеспечьте хорошую вентиляцию.



Предупреждение

- Всегда используйте аккумулятор с напряжением, соответствующим автомобилю. Иначе возможен пожар.
- Соблюдайте инструкции, указанные на аккумуляторной батарее.



Перед началом работы с аккумуляторной батареей сначала прочитайте инструкцию по технике безопасности в руководстве по эксплуатации.



В ячейках аккумуляторной батареи всегда содержится легковоспламеняющийся водород, который может взрываться при воспламенении. Не допускайте наличия источников открытого пламени, искр и не курите в непосредственной близости от аккумуляторной батареи.



При зарядке аккумуляторной батареи или проведении какой-либо работы надевайте защитные очки. Также обеспечьте достаточную вентиляцию помещения.



Электролит аккумуляторной батареи содержит агрессивную серную кислоту. Будьте осторожны, чтобы электролит не попал на кожу, в глаза, на одежду и на лакокрасочное покрытие автомобиля. В частности, храните электролит в недоступном для детей месте.



При попадании на кожу промойте пораженный участок; при попадании в глаза промойте проточной водой в течение не менее 15 минут и немедленно обратитесь к врачу.



Легковоспламеняющийся водород в аккумуляторной батарее может взорваться при воспламенении.



Не выбрасывайте отработанные аккумуляторные батареи, поскольку это может нанести вред окружающей среде и нашему здоровью. Для защиты окружающей среды утилизируйте отработанные аккумуляторные батареи только в пунктах приема.

- Для проверки аккумуляторного и моторного отсека в ночное время всегда используйте фонарь, никогда не пользуйтесь зажигалкой и т. п.



Свечи зажигания должны периодически проверяться на наличие нагара. Нагар на свече может препятствовать хорошему искрообразованию.

Не очищайте электроды тонкой проволочной щеткой, а осторожно удалите нагар с изолятора при помощи надфиля. Затем свечи следует продуть начисто сжатым воздухом и начисто вытереть верхний изолятор. Не регулируйте зазор между электродами свечи.

Межсервисный интервал

Замена	Замена через каждые 60 000 км	
Спецификация	FM	RER6WYPB
	Зазор	0,7 ~ 0,8 мм



Внимание

- При замене свечей отсоедините минусовой провод от аккумуляторной батареи и выключите все выключатели.
- Прежде чем начать замену свечей зажигания, рекомендуется подождать, пока двигатель полностью остынет (во избежание ожогов).
- Используйте свечи зажигания только указанного в спецификациях типа.
- Не допускайте попадания загрязнений в свечное отверстие.



Предупреждение

- Свечи зажигания могут быть очень горячими. Соблюдайте осторожность, чтобы не получить ожога.

Проверка стеклоочистителей и замена щетки

Замена щетки стеклоочистителя лобового стекла

- 1 Поднимите рычаг стеклоочистителя вверх при заглушенном двигателе.

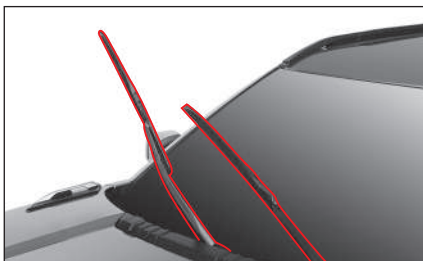

- 2 Нажмите кнопку фиксатора щетки стеклоочистителя (1) и вытяните щетку в направлении стрелки (2).

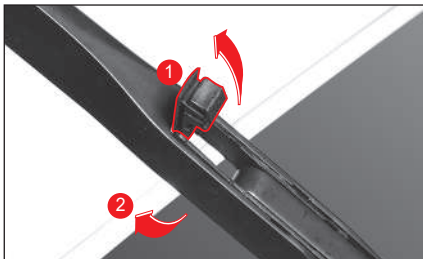

- 3 Вставьте новую щетку.
- 4 Опустите рычаг стеклоочистителя.

Замена щетки стеклоочистителя заднего стекла

- 1 Поднимите рычаг стеклоочистителя вверх при заглушенном двигателе.

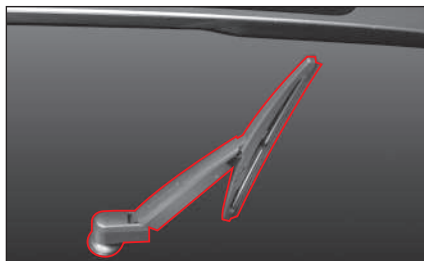

- 2 Отогните стеклоочиститель в сторону и снимите щетку, потянув в направлении стрелки.

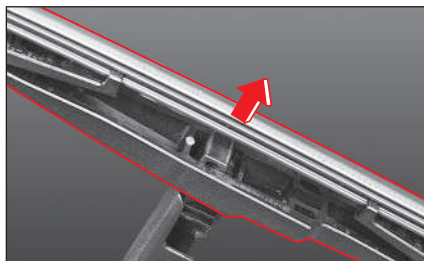

- 3 Вставьте новую щетку до щелчка.
- 4 Опустите рычаг стеклоочистителя.

Спецификации щетки стеклоочистителя

Стеклоочиститель лобового стекла		Стеклоочиститель заднего окна
Сторона сиденья водителя	Сторона сиденья переднего пассажира	
600 мм	450 мм	250 мм
24 "	18 "	10 "



Предупреждение

- Если есть проблема в работе стеклоочистителя, то она может стать неизбежной помехой безопасному движению во время дождя или снегопада. Запрещено движение автомобиля в снегопад или дождь, если стеклоочиститель неисправен.
- Удержание рычага стеклоочистителя или расположение руки рядом с рабочей частью стеклоочистителя во время его работы может привести к травме.



Внимание

- Не открывайте капот при поднятом стеклоочистителе. Это может повредить капот и стеклоочиститель.
- Не используйте стеклоочиститель, если лобовое стекло сухое.
- Не протирайте лобовое стекло или заднее окно салфеткой, пропитанной маслом или воском. Если лобовое стекло или заднее окно покрыто пятнами масла или воска, может возникнуть ненормальный шум при работе стеклоочистителя, или свет будет отражаться ночью, ухудшая обзор через стекло.
- Когда вы проверяете стеклоочистители, обязательно сначала поднимите рычаг стеклоочистителя со стороны сиденья водителя, а затем со стороны сиденья переднего пассажира.
- Когда вы поднимаете стеклоочиститель со стороны водителя, он может мешать рычагу стеклоочистителя со стороны пассажира, и это нормально.

Проверка и замена предохранителей и реле

Если электрическая система не работает нормально, сначала проверьте соответствующий предохранитель. Если предохранитель сгорел, замените его предохранителем с тем же номинальным током.



Предупреждение

- Отсутствие лампы или использование лампы с номинальной мощностью, не соответствующей спецификациям, или спонтанная модификация проводки ксеноновой лампы или светодиодной лампы может привести к перегоранию предохранителя, нарушению работы или повреждению других приборов, связанных с проводкой.



Внимание

- Извлечение предохранителя при подаче электропитания может повредить соответствующую электрическую систему. Заменяйте предохранитель только после выключения всех электрических систем и двигателя.
- Для замены необходимо использовать предохранители, рассчитанные на тот же номинальный ток, что и старые, в соответствии со спецификациями.
- Если замененный предохранитель снова перегорел, обратитесь за проверкой и обслуживанием в уполномоченный сервисный центр компании KGM.

Важно

- Номинальный ток и название предохранителя указаны на этикетке, прикрепленной к крышке блока предохранителей и реле.

Блок предохранителей и реле в подкапотном отсеке

Откройте капот и поднимите крышку блока предохранителей, нажав на замковый рычаг (1) напротив этой крышки.

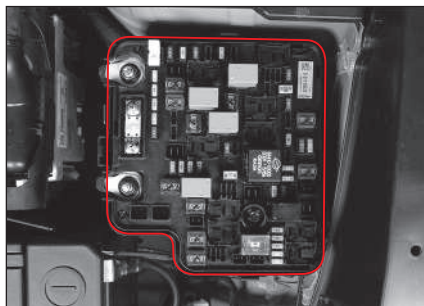
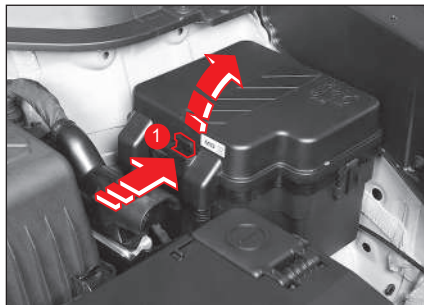

Салонный блок предохранителей

Откройте водительскую дверь и откройте салонный блок предохранителей, вставив палец в щель под крышкой этого блока (1) и потянув за нее.

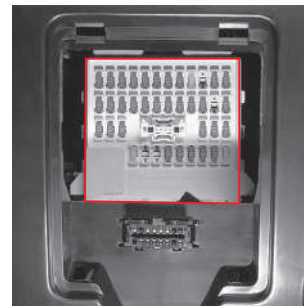

Проверка и замена предохранителей

- 1 Выключите все электрические системы и заглушите двигатель.
- 2 Откройте крышку подкапотного блока предохранителей или салонного блока предохранителей.
- 3 Найдите искомый предохранитель на блок-схеме предохранителей, прикрепленной внутри крышки блока предохранителей.
- 4 Извлеките искомый предохранитель специальным пинцетом.
Этот пинцет предусмотрен в подкапотном блоке предохранителей.

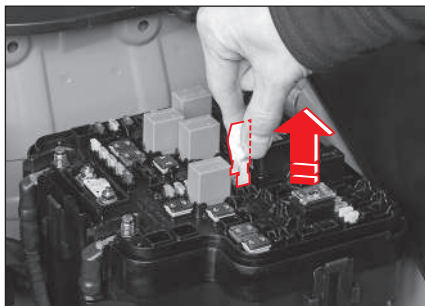

- 5 Проверьте визуально, перегорел предохранитель или нет.
- 6 Если он исправен, вставьте предохранитель на его место.
- 7 Если предохранитель перегорел, проверьте номинальный ток, указанный наверху предохранителя, и замените новым того же номинала.

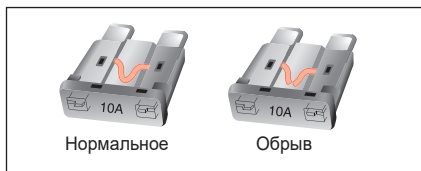

Предупреждение

- Использование стальной проволоки, медной проволоки или алюминиевой фольги вместо предохранителя может привести к пожару из-за перегрузки электрической системы. Всегда используйте предохранитель с заданным номинальным током.
- Запрещено использовать предохранитель с номинальным током выше заданного, указанного на блоке предохранителей и реле, так как более высокий ток может повредить электрические системы и вызвать пожар.
- Если предохранитель перегорел (обрыв), используйте исправный предохранитель, рассчитанный на заданный номинальный ток.

Важно

- В блоке предохранителей и реле находятся запасные предохранители всех номиналов. При использовании запасного предохранителя при первой возможности восполните запас предохранителей. Номинальный ток указан на верхней части предохранителя.

6

Проверка и замена световых приборов

Спецификации световых приборов и их проверка

Спецификации и количество световых приборов и ламп

Классификация		Количество	Спецификации	
Наружный световой прибор (передняя сторона автомобиля)	Фара	Дальний свет	-	Светодиодная
		Габаритные огни/ дневные ходовые огни (ДХО)	-	Светодиодная
		Указатель поворота/ габаритные огни/ дневные ходовые огни (ДХО)	-	Светодиодная
		Указатель поворота	-	Светодиодная
	Передние противотуманные фары		-	Светодиодная
	Боковой повторитель указателя поворота		-	Светодиодная
	Наружный световой прибор (задняя сторона автомобиля)	Задний фонарь	Стоп-сигнал	-
Задний фонарь / стоп-сигнал			-	Светодиодная
Фонарь заднего хода			2	W16W
Указатель поворота			2	PY21W
Подсветка регистрационного знака		2	W5W	
Дополнительный стоп-сигнал		-	Светодиодная	
Задние противотуманные фонари		-	Светодиодная	

Классификация		Количество	Спецификации	
Лампа внутреннего освещения	Передняя лампа освещения салона	Светодиодная	-	Светодиодная
		Лампа	2	10W
	Центральная лампа освещения салона	Светодиодная	-	Светодиодная
		Лампа	2	8W
	Лампа багажного отделения	Светодиодная	-	Светодиодная
		Лампа	1	5W
	Лампа солнцезащитного козырька	Светодиодная	-	Светодиодная
		Лампа	2	5W
	Лампа перчаточного ящика		1	5W
	Динамическая подсветка (приборная панель со стороны пассажира)		-	Светодиодная
	Динамическая подсветка (приборная панель со стороны водителя)		-	Светодиодная
	Динамическая подсветка (передняя дверь)		-	Светодиодная
Динамическая подсветка (верхняя часть центральной консоли)*		-	Светодиодная	
Динамическая подсветка (низ центральной консоли)*		-	Светодиодная	

Проверка световых приборов

С помощью выключателей включайте-выключайте различные лампы.

Если лампа не включается, проверьте ее в следующем порядке и замените соответствующую часть, если она неисправна.

- Предохранитель
- Лампа

Если предохранитель и лампа исправны, обратитесь за проверкой и обслуживанием в уполномоченный сервисный центр KGM.

Силикагель фар*

В фары (дальнего/ближнего света/сигнала поворота/габаритные фонари и дневные ходовые огни) вложен силикагель для уменьшения запотевания под воздействием влаги. Если проблема запотевания внутри продолжается в течение длительного времени, обратитесь в авторизованный сервисный центр KGM для проверки и обслуживания.



Внимание

- При замене лампы используйте лампу только заданной номинальной мощности.
- Перед заменой лампы обязательно отсоедините минусовой (-) провод аккумуляторной батареи или заглушите двигатель.
- Снятие крышки светового прибора с усилием может повредить крышку так, что ее невозможно будет использовать, поэтому при снятии крышки будьте осторожны.
- Перед заменой лампы обязательно выключите соответствующий световой прибор и заглушите двигатель.
- Не касайтесь лампы руками во время или сразу после работы лампы, так как есть риск ожога.
- Если касаться колбы лампы рукой, то от пальцев на колбе могут остаться следы, грязь или влага, из-за чего сократится срок службы лампы, или она может взорваться. В этом случае протрите колбу мягкой тканью.
- Обязательно сохраните угол наклона фар, отрегулированный в авторизованном сервисном центре KGM.
- Внутренняя поверхность фар и стоп-сигнала может временно запотеть в таких условиях, как дождь или автомойка. Это конденсация росы из-за перепада температур внутри и снаружи светового прибора и это не является функциональным нарушением. Однако если вода попадает в световой прибор, или внутри прибора появляется большая порция воды, обратитесь в авторизованный сервисный центр KGM.

- Для замены лампы в наружном световом приборе обратитесь в авторизованный сервисный центр KGM.
- При замене различных ламп используйте только соответствующие инструменты и лампы указанной мощности. Если у вас нет в наличии лампы или вы не знаете, как ее заменить, обратитесь для обслуживания в ближайший авторизованный сервисный центр KGM.
- Обязательно замените ее новой подходящей по типу лампой (той же мощности и цвета). Несоблюдение этого требования может привести к перегоранию предохранителя или неисправности ламп и повреждению (обрыв / короткое замыкание / пожар) других устройств, связанных с проводкой.
- Отпечатки пальцев, пыль или влага на лампе, могут сократить срок ее службы или привести к ее взрыву. В этом случае протрите стекло колбы мягкой тканью.
- Если внутри лампы есть влага, она удаляется при движении автомобиля после включения лампы, при этом уровень удаления влаги может варьироваться в зависимости от условий эксплуатации лампы (размер / положение / окружающая среда и т. п.). Если влага не удаляется постоянно, проверьте и проедите обслуживанию автомобиля в ближайшем авторизованном сервисном центре KGM.

Расположение наружных световых приборов и ламп

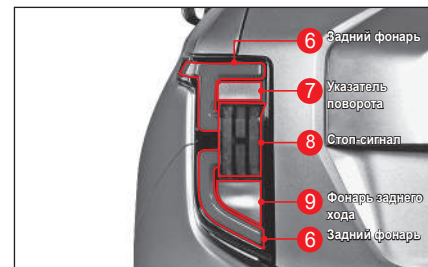
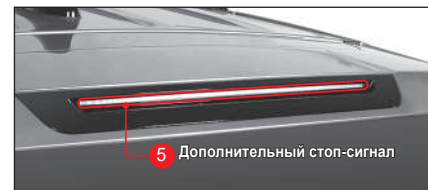
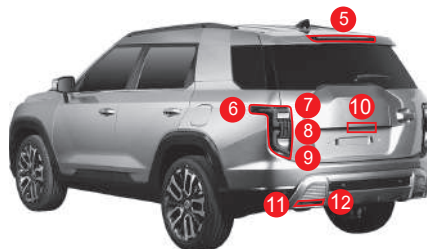

Замена наружных световых приборов

Все световые приборы, за исключением следующих, следует проверять и менять в ближайшем авторизованном сервисном центре KGM.

- Задняя лампа указателя поворота
- Фонарь заднего хода

Предупреждение

- Замена на лампу, не соответствующую спецификациям, может привести к перегоранию предохранителя, нарушению работы или пожару.
- Перед заменой лампы припаркуйте автомобиль в безопасном месте, заглушите двигатель и отсоедините минусовой (-) провод от аккумуляторной батареи. (После подсоединения батареи потребуется восстановить некоторые функции автомобиля).
- Не касайтесь лампы руками во время или сразу после работы лампы, так как есть риск ожога.

Внимание

- При установке лампы после ее замены плотно вставьте разъем в гнездо, повернув ее по часовой стрелке.
- Обязательно используйте оригинальные компоненты светового прибора.
- Не устанавливайте дополнительную лампу или светодиод к ранее установленным лампам на автомобиле.

Замена влагопоглотителя фары

Если появляется конденсат в фаре, замените влагопоглотитель.



Абсорбент для фар *

В фары (дальнего/ближнего света/сигнала поворота/габаритные фонари и дневные ходовые огни) вложен силикагель для уменьшения запотевания под воздействием влаги. Если проблема запотевания внутри продолжается в течение длительного времени, обратитесь в уполномоченный сервисный центр KGM для проверки и обслуживания.

Для замены лампы подсветки регистрационного знака

- 1 Отвинтите винты крепления подсветки регистрационного знака.



- 2 Извлеките подсветку в сборе.

Внимание

- Будьте осторожны, чтобы не повредить кузов и задний комбинированный узел.

- 3 Поверните рассеиватель подсветки по часовой стрелке для извлечения патрона лампы.



- 4 Снимите рассеиватель с патрона и замените лампу новой с соответствующими техническими характеристиками.

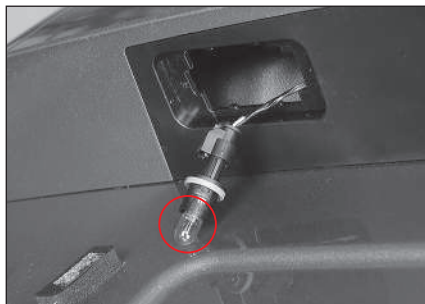

- 5 По завершении замены лампы соберите подсветку в порядке, обратном снятию.

Замена заднего комбинированного фонаря

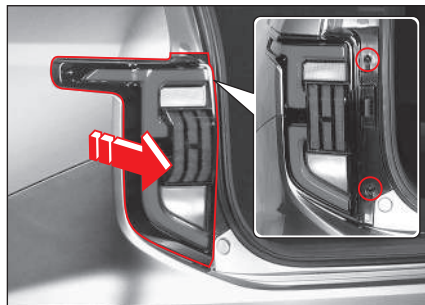

- 1 Отсоедините полюс (-) батареи и снимите два крепежных болта заднего комбинированного фонаря. Потяните узел лампы в направлении, указанном стрелкой на рисунке, чтобы отсоединить от разъема и снять лампу.



Внимание!

- Соблюдайте осторожность чтобы при снятии заднего комбинированного узла не повредить его или лакокрасочную поверхность автомобиля.

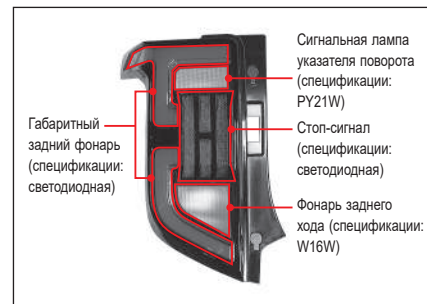

- 2 Поверните гнездо сигнальной лампы указателя поворота против часовой стрелки, чтобы снять ее.

Сигнальная лампа указателя поворота

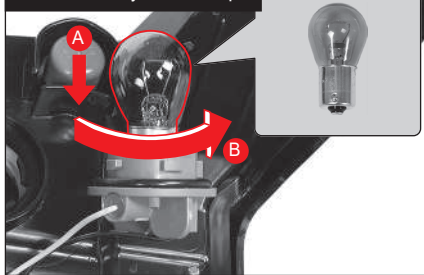

- 3 Извлеките лампу из снятого гнезда, вращая лампу в направлении стрелки (B) одновременно нажимая на нее в направлении стрелки (A).
- 4 Установите на место в обратном порядке.

- 5 Поверните гнездо лампы фонаря заднего хода против часовой стрелки, чтобы снять ее.



- 6 Вытяните лампу из снятого гнезда в направлении стрелки.
- 7 Установите на место в обратном порядке.

Размещение ламп в салоне

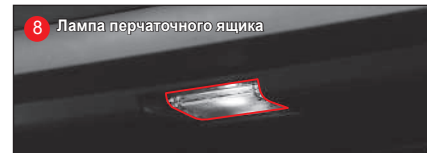
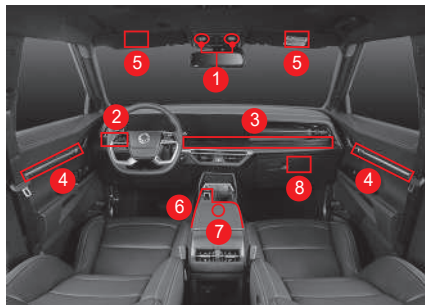
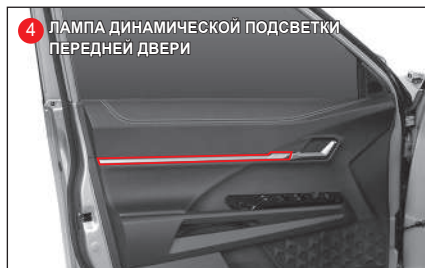
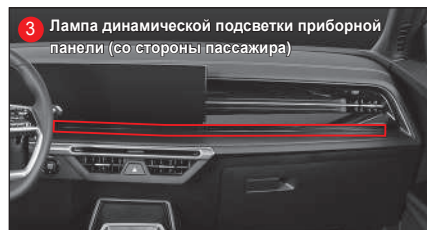
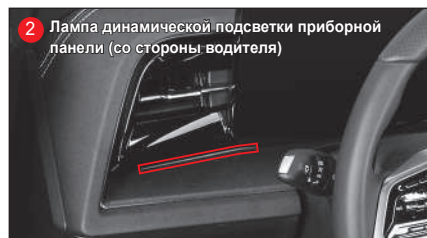

Лампа багажного отделения

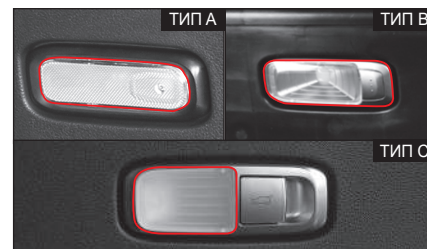

Замена ламп в салоне

Центральный светильник салона (Лампа)

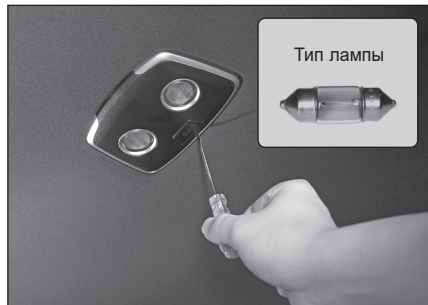

- 1 Поверните переключатель лампы освещения салона в положение OFF и снимите крышку с помощью отвертки с прямым шлицем.



Внимание

- Снимая крышку, сначала снимите ее переднюю часть (отмеченную стрелками). Если Вы сначала снимете заднюю часть крышки, она может быть повреждена.



- 2 Снимите лампу, потянув ее вниз (в направлении стрелки) и замените ее на новую.
- 3 Установите крышку.

Замена лампы солнцезащитного козырька/козырька с зеркалом (Лампа)

- 1 Заглушите двигатель и снимите плафон лампы плоской отверткой.

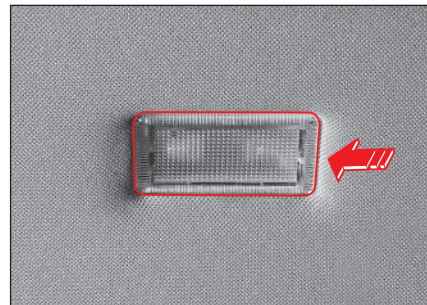

Внимание

- Обязательно сначала снимите плафон в месте, отмеченном стрелкой. Если начать снимать плафон с другой стороны, его можно повредить.

- 2 Извлеките лампу и замените ее на новую.
При этом старайтесь не оставлять следов от пальцев или грязи на поверхности лампы.

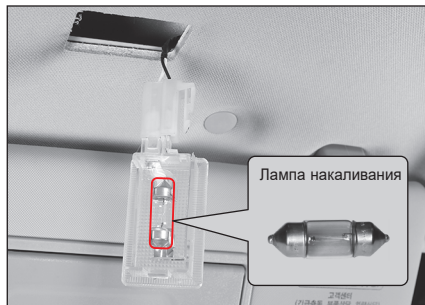

- 3 После замены лампы установите плафон на место.

Лампа перчаточного ящика

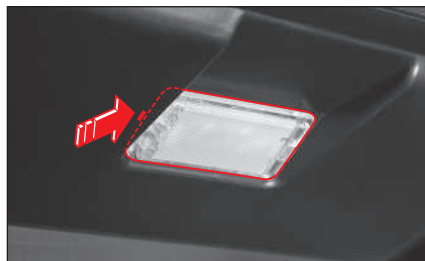

- 1 Отсоедините отрицательный кабель аккумулятора и снимите крышку с помощью отвертки со шлицем.

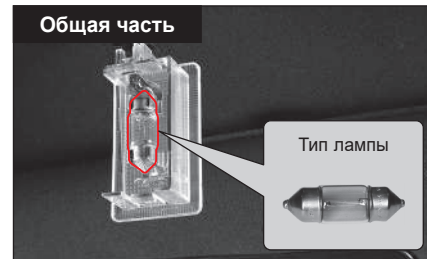

- 2 Снимите лампочку.
3 Замените лампочку на новую. Следите за тем, чтобы на лампочке не остались следы прикосновения со сторонними веществами.
4 Установите крышку.



Внимание

- Перед тем как снять крышку (лампу солнцезащитного козырька, лампу перчаточного ящика, лампу водителя/пассажира), сперва снимите часть с пометкой стрелочки.
В противном случае, крышка и соединения могут быть повреждены.

Замена фильтрующего элемента кондиционера

В любом из следующих случаев замените фильтрующий элемент кондиционера, даже если интервал замены не истек.

- Если ощущается неприятный запах при включенном кондиционере после того, как он не работал длительное время
- Если ухудшилось качество охлаждения и обогрева или вентиляции



Внимание

- Заменяйте фильтрующий элемент кондиционера через каждые 15 000 км. Однако при движении по дорогам с сильно загрязненным воздухом, по грунтовым дорогам или если кондиционер и отопитель очень часто использовались, заменяйте фильтрующий элемент чаще рекомендованного интервала.
- Если фильтрующий элемент загрязнен, качество охлаждения может быть ухудшено и может появиться неприятный запах при работе кондиционера.
- Будьте внимательны, чтобы не перепутать направление установки фильтрующего элемента при его замене.

- 1 Откройте перчаточный ящик, потянув за рычаг его открытия.

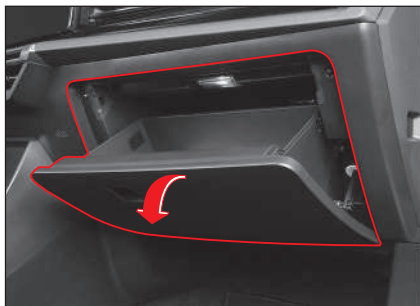

- 2 Потяните крепежные держатели с левой и правой стороны перчаточного ящика в направлении стрелки.

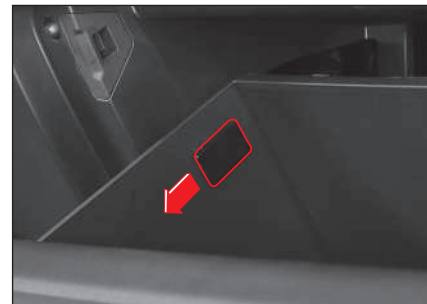

Внимание

- Не тяните крепежный держатель перчаточного ящика с усилием. Это может привести к деформации крепежного держателя, и при повторной установке надежность крепления может быть ослаблена.

6

- 3 Отсоедините зажим заслонки перчаточного ящика от нижней правой стороны перчаточного ящика.

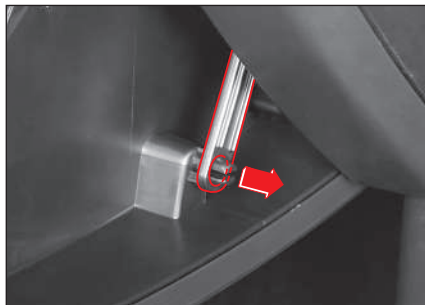

- 4 Снимите крышку фильтра кондиционера, нажав на правую сторону крышки фильтра.



- 5 Снимите фильтр кондиционера.

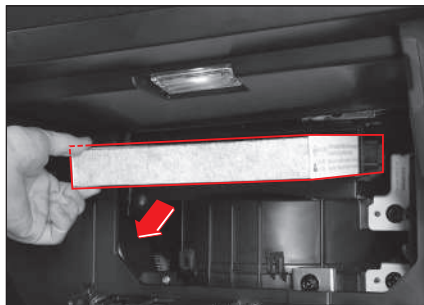

- 6 Замените его на новый.
Установите его стрелкой "AIR FLOW" (ВОЗДУШНЫЙ ПОТОК) вниз.

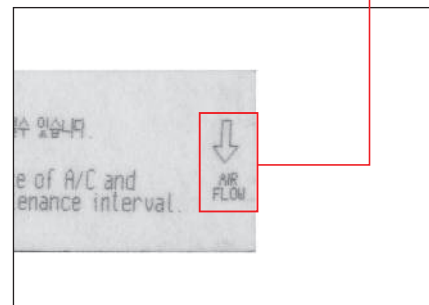
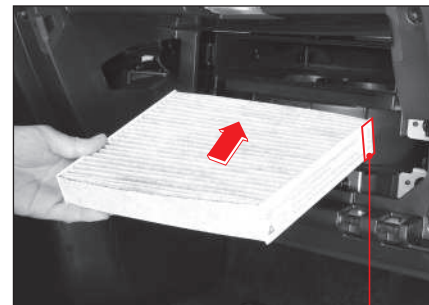

- 7 После замены установите фильтр кондиционера в обратной последовательности.

Проверка давления в шинах

Проверяйте давление в шинах перед поездкой или когда шины полностью остыли после поездки.



Внимание

- Если давление выше или ниже заданного, то ухудшится удобство или устойчивость управления, шины могут легко повредиться и будут неравномерно изнашиваться. Обязательно поддерживайте заданное значение давления в шинах.

Заданное давление в шинах

Классификация	Тип	Колесо	Давление в шинах
Обычное колесо	225/60R17	6.5JX17	34 фунта/кв. дюйм (2,3 бар)
	235/55R18	7.5JX18	
	245/45R20	8.0JX20	

Важно

- Заданное давление в шинах измеряется, когда шина остыла до комнатной температуры. Если предстоит длительное движение по автомагистрали, повысьте давление на 4–5 фунтов/кв. дюйм от заданного в таблице значения.

Регулировка и балансировка колес

Неправильная регулировка углов установки колес приводит к неравномерному и быстрому износу шин и становится причиной увода автомобиля в сторону во время движения.

Если шины и колеса не сбалансированы, это может привести к вибрации или неравномерному износу шин.

В этом случае обратитесь за проверкой и обслуживанием автомобиля в авторизованный сервисный центр KGM.

Проверка износа шин

Проверяйте износ шин на контактной поверхности шин вдоль отмеченной части. Заменяйте шину, когда протектор изнашивается до предела износа.



Предупреждение

- Регулярно проверяйте шину на повреждения или на износ и заменяйте при необходимости.
- Если шина чрезмерно изношена, тормозной путь может увеличиться, или управление станет более тяжелым. Кроме того, шина может разорваться, что приведет к ДТП.

Перестановка колес

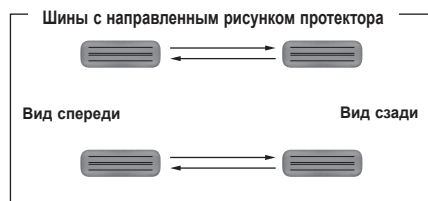
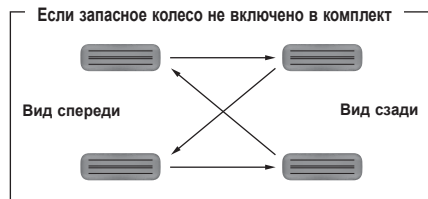

☞ См. «Перестановка шин» (стр.2-33)



Предупреждение

- Обязательно заменяйте шину в авторизованном сервисном центре KGM или в профессиональной шиномонтажной мастерской.
- Обязательно устанавливайте шины с теми же техническими характеристиками одного и того же изготовителя, не смешивая различные типы шин.

Зимняя шина

Для безопасного движения по заснеженной или обледенелой дороге зимой используйте зимние шины.

Зимние шины следует устанавливать на все 4 колеса.



Предупреждение

- Если зимние шины для движения по заснеженным и обледенелым дорогам не установлены, ведите автомобиль как можно медленнее.
- Зимние шины, на боковине которых нанесена стрелка, указывающая направление вращения, следует устанавливать в соответствии с направлением этой стрелки.
- Зимние шины изготавливаются с учетом характеристик поверхности дороги в зимнее время. Однако это дополнительная мера безопасности, поэтому для безопасного движения обязательно установите цепи противоскольжения перед движением по заснеженным и обледенелым дорогам и двигайтесь как можно медленнее.
- По окончании зимы замените зимние шины летними. Храните зимние шины в прохладном месте так, чтобы на них не попадал прямой солнечный свет. Соблюдайте аккуратность, чтобы на них не попадало масло, смазка или топливо.

Цепи противоскольжения

- Устанавливайте цепи противоскольжения на задние колеса у автомобиля с приводом на два колеса. Устанавливайте цепи на оба передних и оба задних колеса у полноприводного автомобиля. Если это невозможно, обязательно установите цепи на задние колеса.
- Если на автомобиле установлены колеса из сплава алюминия, то они могут быть повреждены цепями. Поэтому используйте зимние шины вместо цепей противоскольжения. Если это невозможно, используйте цепи противоскольжения проволочного типа.
- Если установлены цепи противоскольжения, ведите автомобиль со скоростью, рекомендованной производителем цепей, или со скоростью не выше 30 км/ч.
- Если слышен звук удара цепи о кузов, немедленно остановитесь, проверьте установку цепей и подтяните их, если необходимо.
- Сразу же снимите цепи при движении по нормальной дороге для предупреждения их повреждения.
- Запрещается использовать цепи противоскольжения на сухой дороге. Используйте цепи только на заснеженных или обледенелых дорогах.



Предупреждение

- Проверьте правильность установки цепей противоскольжения и осматривайте кузов на какие-либо повреждения, проехав с установленными цепями определенное расстояние (0,5–1 км). Если цепи ослабли, подтяните их.
- Обязательно используйте цепи, соответствующие требованиям вашего автомобиля. Устанавливайте цепи правильно. Если цепи не соответствуют автомобилю или установлены неправильно, автомобиль может быть поврежден или может возникнуть серьезная проблема с управляемостью и безопасностью автомобиля.

Меры предосторожности при проверке шин и колес



Внимание

- Для сохранения безопасности автомобиля все шины на автомобиле должны быть одного и того же изготовителя с одинаковыми техническими характеристиками.
- Перед началом движения обязательно проверьте шины на износ и давление в них.
- Давление в шинах и затяжку гаек крепления колес следует проверять регулярно. Перед длительной поездкой обязательно проверьте состояние автомобиля, давление в шинах и затяжку гаек крепления колес.
- Используйте только шины одного и того же изготовителя, которые соответствуют техническим требованиям автомобиля. Установка шин, не соответствующих требованиям, может привести к нарушению работы рулевого управления, системы привода автомобиля или тормозной системы, повышению расхода топлива. Кроме того, при движении на высокой скорости может возникнуть вибрация рулевого колеса и неравномерный износ шин.
- Гарантийный ремонт отменяется, если установлена шина, которая не соответствует требованиям автомобиля, или установлена шина с восстановленным протектором.

- Перед движением автомобиля всегда проверяйте шины и колеса. Если колеса повреждены, давление в шинах может упасть, и шины могут быть повреждены.
- При ударе шины о камень или какой-либо предмет во время движения, немедленно обратитесь за проверкой и обслуживанием автомобиля в авторизованный сервисный центр KGM.
- Не устанавливайте на автомобиль одновременно шины и колеса, установленные на заводе-изготовителе, и другие шины и колеса. Это может ухудшить управляемость автомобилем, приведя к ДТП.
- Проверьте состояние ремонтного набора для экстренной герметизации проколотой шины. Всегда проверяйте работу компрессора и остаточное количество герметика.
- Перед длительной поездкой или поездкой на высокой скорости обязательно проверяйте давление в шинах и подкачивайте их так, чтобы давление было немного выше обычного. Вождение на высокой скорости с низким давлением в шинах может привести к разрыву шины из-за эффекта стоячей волны и спровоцировать опрокидывание автомобиля.

Зимой на дороге возникают различные нештатные ситуации, поэтому обязательно подготовьтесь к правильному реагированию на них.

Запуск двигателя и начало движения

Зимой сопротивление силового агрегата двигателя возрастает, а производительность аккумуляторной батареи и стартерного мотора снижается, поэтому двигатель может не запуститься легко. Запускайте двигатель правильно.

После запуска двигателя перед началом движения подождите некоторое время, достаточное для прогрева двигателя. Это продлит расчетный срок службы двигателя и обеспечит плавное движение.



Внимание

- Меняйте моторное масло и топливный фильтр в соответствии с интервалами их замены. Уменьшение текучести и засорение топливного и масляного фильтра из-за загрязнения моторного масла могут стать помехой запуску двигателя зимой.
- Не доливайте самовольно присадки, например, тяжелый керосин или спирт к оригинальному топливу для улучшения пусковых качеств. Это может повредить двигатель и соответствующие части или увеличить выбросы выхлопных газов из-за ненормального смазывания важных частей внутри топливной системы и нарушения различных характеристик, например, температуры воспламенения.
- Обязательно проводите предпусковой подогрев дизельного двигателя.

Правила обращения с моторным маслом

Данный автомобиль поставляется потребителю заправленным всесезонным моторным маслом. Если срок замены не наступил, нет необходимости в замене моторного масла.

Правила обращения с охлаждающей жидкостью

Обязательно проверяйте концентрацию охлаждающей жидкости до того, как температура на улице начнет снижаться.

Нормальная концентрация охлаждающей жидкости — это смесь воды с антифризом в пропорции 50/50.

Если при доливе охлаждающей жидкости доливать только воду, без антифриза, то при падении температуры ниже 0 °С охлаждающая жидкость может замерзнуть, значительно повредив двигатель и охлаждающую систему.



Внимание

- При доливе или замене охлаждающей жидкости обязательно используйте смесь воды с антифризом в пропорции 50/50.
- Для охлаждающей жидкости используйте только оригинальный антифриз KGM.

Важно

- Данный автомобиль поставляется потребителю заправленным всесезонным антифризом.

Правила обращения с жидкостью омывателей

Используйте только оригинальную жидкость омывателей, которая не замерзает в морозную погоду.

Если жидкость омывателей замерзнет из-за того, что она нестандартная, она может повредить электродвигатель омывателя и нарушить безопасность вождения.

Установка зимних шин

Рекомендовано заменять шины на зимние на зимний период для предупреждения скольжения автомобиля на заснеженных или обледенелых дорогах.



Внимание

- Если установлены зимние шины, управляйте автомобилем на более низкой скорости, чем обычно.
- Устанавливайте цепи противоскольжения правильно. В противном случае может быть повреждена колесная арка или кузов.

Правила эксплуатации кондиционера воздуха

Если кондиционер не используется длительное время, смазывание внутренних частей кондиционера не проводится. В результате уплотнение внутри кондиционера может затвердеть, что может привести к утечке хладагента и нарушению работы из-за ржавчины.

Рекомендовано включать кондиционер на 5–10 минут раз в неделю независимо от времени года для поддержания в норме его рабочих характеристик.



Внимание

- Не сливайте хладагент зимой, даже если кондиционер не используется.

Прочие рекомендации

- Подготовьте в автомобиле мешки с песком, цепи противоскольжения, совковую лопатку, перчатки и ветошь для поездок в сельских районах или при сильном снегопаде.
 - На заснеженной или обледеневшей дороге не двигайтесь слишком быстро, резко не ускоряйтесь, не тормозите и резко не маневрируйте.
 - При управлении автомобилем на заснеженной или обледеневшей дороге сохраняйте безопасную дистанцию до впереди идущего транспортного средства вдвое большую, чем обычно, и правильно понижайте передачу для торможения двигателем в процессе остановки автомобиля.
 - Не используйте стеклоочиститель, если он замерз. Это может повредить электродвигатель стеклоочистителя из-за перегрузки.
 - При движении автомобиля по заснеженной дороге под колесной аркой может налипнуть много снега, что затруднит управление автомобилем, поэтому почаще проверяйте и очищайте снег.
 - Если вы проехали дорогу, обработанную хлоридом кальция, то как можно скорее проведите мойку днища автомобиля для предупреждения коррозии.
- Если вы паркуетесь на заснеженном месте, тормозная система может примерзнуть, из-за чего снизится тормозное усилие во время движения. В этом случае во время движения на низкой скорости часто нажимайте на педаль тормоза, восстанавливая тормозное усилие, и затем продолжайте движение в обычном режиме.
 - Не трогайтесь резко, если стояночный тормоз замерз. Это может повредить автомобиль. Трогайтесь только после оттаивания стояночного тормоза.

Меры предосторожности при парковке зимой

- Когда температура падает ниже нуля, снятие со стояночного тормоза может быть затруднено из-за замерзания устройств электронного стояночного тормоза (EPB).
- Когда вы паркуетесь на ровном и безопасном месте при минусовой температуре, вместо стояночного тормоза используйте противооткатный упор.
- Если после запуска двигателя в холодную погоду автомобиль долгое время стоит на стоянке/на холостом ходу, водяной пар, содержащийся в выхлопных газах, конденсируется и скапливается внутри выхлопной трубы. Скопление воды внутри выхлопной трубы может стать причиной шума. Однако во время движения на средних и высоких скоростях она выходит.
- Когда вы паркуетесь при минусовой температуре, остатки влаги в выхлопной трубе могут замерзнуть. Это нормальное явление для автомобиля. Не пытайтесь удалить замерзшую влагу, долго нажимая на педаль акселератора или надолго оставляя автомобиль в режиме холостого хода.

Предупреждения по проведению самостоятельного технического обслуживания

Водитель, самостоятельно обслуживающий автомобиль, должен обладать должными знаниями и быть особо внимательным для предупреждения травм и повреждения автомобиля.



Предупреждение

- После поездки системы, включая двигатель, радиатор, выпускной коллектор, каталитический нейтрализатор и выхлопную трубу (глушитель), очень горячие, поэтому при проверке подкапотного отсека будьте осторожны. Для предупреждения ожога перед проверкой выключите двигатель и дайте ему остыть.
- Перед проверкой автомобиля обязательно заглушите двигатель, переведите рычаг переключения передач в положение Р (парковка) и включите стояночный тормоз.
- Перед проверкой автомобиля в гараже или плохо проветриваемом месте обязательно заглушите двигатель.
- Не курите при проверке аккумуляторной батареи, а также рядом с деталями, связанными с топливом или жидкостью омывателей. Не проверяйте аккумуляторную батарею, детали, связанные с топливом, или жидкость омывателей рядом с местом, где может легко появиться открытый огонь или искры.
- Не подсоединяйте и не отсоединяйте аккумуляторную батарею, если кнопка запуска/останова двигателя находится в положении ON (ВКЛ).
- При подключении проводов к аккумуляторной батарее будьте внимательны, чтобы не перепутать плюсовой и минусовой провода.

- По аккумуляторным проводам и проводке в автомобиле проходит большой ток и напряжение. Будьте осторожны, чтобы не вызвать короткое замыкание.
- Храните отработанные масла, охлаждающую жидкость и другие жидкости в недоступном для детей месте. (Для утилизации обратитесь в специализированную организацию).
- Вентилятор охлаждения может вращаться, даже если двигатель не работает. Отсоедините минусовой провод от аккумуляторной батареи, когда проверяете автомобиль рядом с вентилятором охлаждения или радиатором.
- Ежедневно проверяйте уровни разных масел и охлаждающей жидкости. Движение автомобиля с недостаточным уровнем масел или охлаждающей жидкости может повредить автомобиль; гарантия на такое повреждение не распространяется.
- Обязательно используйте оригинальные детали для замены расходных деталей.
- Будьте осторожны, доливая какое-либо масло или охлаждающую жидкость, чтобы масло или жидкость не попали на кожу, в глаза, на одежду или окрашенные поверхности автомобиля. Если масло или жидкость попадает на кожу или глаза, немедленно промойте пораженное место и обратитесь к врачу.
- Долив масла или охлаждающей жидкости выше заданного уровня может повредить системы. Всегда доливайте правильное количество масла или охлаждающей жидкости.

- Когда вы впрыскиваете или доливаете масло или какую-либо жидкость, не допускайте попадания посторонних веществ, например, влаги или пыли. В противном случае рабочие характеристики автомобиля могут ухудшиться, приведя к нарушению обычных функций и вероятности ДТП.
- По прошествии длительного времени, даже при небольшом пробеге, уровень масел или охлаждающей жидкости может стать низким. Регулярно проверяйте уровень и доливайте жидкости по мере необходимости.
- Отработанные масла, охлаждающая жидкость и другие растворы и емкости не следует выбрасывать вместе с бытовыми отходами. Утилизируйте масла, охлаждающую жидкость и другие растворы в соответствии с законодательно установленной процедурой утилизации.

Указатель

Удобный поиск важных функций или терминов по содержанию настоящего руководства в алфавитном порядке.

4WD (полный привод) 4-111
4 запрета для вождения
☞ См. главу «Управление автомобилем в состоянии наркотического или алкогольного опьянения, а также в утомленном состоянии запрещено!» 1-21

A

AUTO approach 3-45
AUTO HOLD 4-155
AUTO HOLD ☞ См. «AUTO HOLD» 4-155

B

Bluetooth 3-78

C

Car play 3-78

E

EBD ☞ См. «Электронная система распределения тормозных усилий (EBD)» 4-146
EPB ☞ См. «Электронный стояночный тормоз (EPB)» 4-152
ESP ☞ См. «Система курсовой устойчивости (ESP)» 4-148

ESS ☞ См. «Сигнал экстренной остановки (ESS)» 4-147

F

Functions for each shift position
P (park) position 4-103
FVSW (Предупр. о начале движения автом. Спереди) 4-192

H

HDC ☞ См. «Система управляемого спуска (HDC)» 4-150

I

iPod 3-80

L

LDWS (Система предупреждения о сходе с полосы движения) 4-174
LDWS ☞ См. «LDWS (Система предупреждения о сходе с полосы движения)» 4-174

S

SD-карта (навигация) 3-79

T

TBT (пошаговое) (дисплей на приборной панели) 4-43
TPMS (система контроля давления в шинах)
Отображение состояния системы контроля давления в шинах на приборной панели 4-42
TPMS ☞ См. «Система контроля давления в шинах (TPMS)» 2-29

A

Аварийный режим электронного стояночного тормоза (EPB) 4-153
Автоматическая вентиляция 3-71
Автоматическая разблокировка электронного стояночного тормоза (EPB) 4-153
Автоматическая система обдува стекол теплым воздухом (ADS) 3-70
Автоматическое переключение фар дальнего света (SHB)* 3-43
Автоматическое управление светом фар 3-39, 3-47
Автом. система экстренного торможения (AEB) 4-157
Автономная система экстренного торможения (AEBS) 4-157

Агентство по защите прав потребителей Южной Кореи — меры предосторожности для сокращения неаварийных ситуаций 1-4, 1-6

Агентство по защите прав потребителей Южной Кореи — предупреждения о потенциально опасных предметах, связанных с ремнями безопасности 1-3
Адаптивный круиз-контроль* 4-123
Антенна (GPS, радио, DAB (EU)) 3-81
Антиблокировочная система (ABS) 4-145
Аудио-видео-навигация 3-79

B

Багажник на крыше 3-94
Багажное отделение 3-92
Багажное отделение 3-93
Безопасная парковка и остановка 1-24
Безопасный режим системы 4-4, 4-8
Бесконтактный Bluetooth 3-80
Ближний свет ☞ См. «Включение дальнего и ближнего света одновременно (ближний свет)» 3-40

Блок предохранителей и реле в подкапотном отсеке.....	6-24
Блок управления системой подушек безопасности	2-21
Боковой повторитель указателя поворота	3-38, 6-28
Будьте осторожны при использовании стеклоподъемника, избегайте попадания частей тела в проем окна.	1-23
Будьте осторожны при проверке охлаждающей жидкости	1-28
В	
Важность периодических проверок	4
Вентиляция и обогрев ☞ См. «Обогрев и вентиляция сидений».....	3-15
Включение дальнего и ближнего света одновременно (ближний свет)	3-40
Включение заднего противотуманного фонаря*.....	3-39
Включение системы автоматического переключения фар дальнего света (SHB).....	3-39
Включенное положение	4-6
Включенное состояние (кнопка запуска/останова двигателя).....	4-2

Внутреннее зеркало заднего вида ECM	3-59
Возимый комплект инструментов	5-2
Возимый комплект инструментов ☞ См. гл. «Возимый комплект инструментов»	5-2
Возобновление системы круиз-контроля (RESUME)	4-122
Время движения (дисплей на приборной панели)	4-41
В случае включения контрольной лампы «Проверьте двигатель»	5-7
В случае ДТП.....	5-29
В случае остановки автомобиля из-за неисправности	5-28
В случае пожара	5-30
В случае прокола шины	5-8
В случае прокола шины ☞ См. гл. «В случае прокола шины»	5-8
В случае сильного снегопада	5-31
Выключатель оповещения о препятствиях перед автомобилем	4-194
Выключенное положение (LOCK)	4-6
Выключенное состояние (кнопка запуска/останова двигателя).....	4-2

Г	
Гипервизор (HVC)	3-72
Главное меню на приборной панели.....	4-39
Главный символ (контрольного типа).....	4-37
Гнездо электропитания	3-83

Д	
Дальний свет.....	3-40
Датчик дождя	3-57
Датчик обнаружения препятствий за автомобилем ...	4-194
Датчик обнаружения препятствий перед автомобилем	4-194
Датчик столкновения	2-21
Датчик температуры воздуха в салоне.....	3-61
Датчик тумана лобового стекла	3-61
Дверь	3-2
Защитный замок задних дверей.....	3-5
Функция автоматической блокировки дверей во время движения.....	3-3
Функция автоматической разблокировки дверей в момент столкновения	3-3

Дверь багажного отделения.....	3-27
Механическая дверь багажного отделения.....	3-27
Остановка смарт-функции двери багажного отделения	3-33
Открытие двери багажного отделения в аварийной ситуации.....	3-33
Сброс настроек высоты подъема электроприводной двери багажного отделения	3-30
Сброс настроек электроприводной двери багажного отделения	3-31
Смарт-функция открывания двери багажного отделения	3-32
Функция защиты от защемления двери багажного отделения.....	3-30
Электроприводная дверь багажного отделения	3-28
Движение на подъеме и спуске.....	1-26
Движение на спуске и подъеме.....	1-26
Движение по автомагистрали....	1-27
Движение по горным и грунтовым дорогам.....	1-25
Движение по грунтовым и горным дорогам	1-25
Движение по дороге, залитой водой, или по реке	1-26
Движение по заснеженной или обледеневшей дороге	1-25

Движение по обледеневшей или заснеженной дороге.....	1-25
Движение по песчаной или грязной грунтовой дороге	1-25
Движение по песчаной или грязной дороге	1-25
Движение по реке или дороге, залитой водой	1-26
Держатель для мелких бумаг	3-84
Детская удерживающая система для младенцев или маленьких детей	2-11
Детская удерживающая система ☞ См. «Детская удерживающая система для младенцев или маленьких детей»	2-11
Динамическая подсветка*	3-51
Длительная стоянка	1-29
Дневные ходовые огни (ДХО)....	3-42
Дополнительный стоп-сигнал	3-38, 6-28
ДХО ☞ См. «Дневные ходовые огни (ДХО)»	3-42

Е

Если буксировка эвакуатором невозможна (в случае аварийной ситуации).....	5-22
Использование буксирного троса.....	5-23

Установка буксирного крюка	5-22
Если двигатель не запускается из-за разрядки батареи	5-4
Если при перегреве двигателя загорается сигнальная лампа	5-6

Ж

Жидкость омывателей.....	3-56
--------------------------	------

З

Заданное давление в шинах	6-37
Задержка отклика на нажатие педали акселератора ☞См. главу «Функция защиты системы (задержка отклика на нажатие педали акселератора)»	1-28
Заднее сиденье	3-13
Регулировка угла наклона спинки сиденья.....	3-13
Складывание спинки заднего сиденья	3-14
Функция обогрева (отопитель)....	3-17
Задние фонари	3-39
Задний фонарь	3-38, 6-28
Задний ящик для хранения	3-88
Замена ламп в салоне.....	6-33
Замена наружных световых приборов.....	6-29

Замена фильтрующего элемента кондиционера.....	6-35
Замена хладагента/масла в кондиционере.....	3-62
Замена элемента питания смарт ключа	4-18
Замок зажигания (ключ зажигания)	4-6
Запрещается выставлять руки и другие части тела наружу через окна и панорамный люк	1-23
Запрещается ездить с открытой дверью багажного отделения или открытыми дверями	1-23
Запрещается ездить с открытыми дверями или дверью багажного отделения	1-23
Запуск двигателя	4-3, 4-7
Запуск двигателя с помощью соединительного кабеля.....	5-4
Повторный запуск двигателя после неудачной попытки запуска	4-3, 4-7
Запуск двигателя и движение (в зимний период).....	6-41
Запуск двигателя с помощью соединительного кабеля	5-4
Запуск двигателя с разряженным элементом питания смарт-ключа или при наличии помех (в чрезвычайной ситуации).....	4-18

Защитный замок задних дверей.....	3-5
Звуковой сигнал.....	3-77
Звуковой сигнал ☞ См. «Звуковой сигнал»	3-77
Зеркало.....	3-58
Внутреннее зеркало заднего вида ЕСМ.....	3-59
Кнопка управлением внешним зеркалом заднего вида.....	3-58
Зеркало с подсветкой.....	3-84
Зимняя шина	6-38
Знак аварийной остановки.....	5-2

И

Идентификационный номер автомобиля (VIN).....	1-9
Идентификация автомобиля	1-9
Избегайте резких поворотов рулевого колеса	1-26, 1-27
Изменение технических характеристик (опций) и функций при изменении конструкции	4
Индивидуальная настройка приборной панели	4-46
Интеллектуальная помощь при наборе скорости (ISA)	4-136
Интеллектуальное управление обогревом переднего сиденья.....	3-16

Информационно-развлекательная система	3-78
Информация бортового компьютера	4-40
Информация об установке регистратора данных об авариях и предоставлении информации	1-2
Информация о движении после начала движения (дисплей на приборной панели)	4-42
Использование буксирного троса	5-23
Использование оригинальных запасных частей	1-29
Использование эвакуатора	5-21

К

Как запереть двери в чрезвычайной ситуации	3-4
Как настроить чувствительность АЕВ.....	4-158
Камера заднего вида.....	4-199
Капот	3-35
Карман для дорожной карты.....	3-89
Карман на спинке сиденья.....	3-89
Клаксон  См. «Звуковой сигнал»	3-77
Кнопка запира/отпира/ния двери.....	4-13

Кнопка запуска/останова двигателя.....	4-2
Состояние ACC	4-2
Состояние OFF (ВЫКЛ).....	4-2
Состояние ON	4-2
Состояние READY (ГОТОВ).....	4-2
Кнопка управлением внешним зеркалом заднего вида	3-58
Комбинированный переключатель света.....	3-39
Консоль.....	3-89
Контроллер отопителя и кондиционера.....	3-63
Контрольная лампа 4WD LOCK.....	4-36
Контрольная лампа SHB*	4-33
Контрольная лампа включения заднего противотуманного фонаря.....	4-33
Контрольная лампа включения освещения	4-33
Контрольная лампа включения передних противотуманных фар.....	4-33
Контрольная лампа включения стояночного тормоза (красная).....	4-27
Контрольная лампа выключения автономного экстренного торможения (АЕВ)*.....	4-32

Контрольная лампа выключения системы курсовой устойчивости (ESP)	4-30
Контрольная лампа выключения системы «старт-стоп»*.....	4-36
Контрольная лампа дальнего света	4-34
Контрольная лампа обогрева рулевого колеса Обогрев	4-30
Контрольная лампа «проверь двигатель»	4-29
Контрольная лампа «Проверь двигатель»	1-33, 1-35, 1-36
Контрольная лампа режимов WINTER/SPORT	4-35
Контрольная лампа смарт-функции двери багажного отделения	4-38
Контрольная лампа уровня топлива (дисплей на приборной панели)	4-23
Контрольная панель на приборной панели	4-39
Контрольная/сигнальная лампа AUTO HOLD	4-29
Контрольная/сигнальная лампа LKA (LDW)	4-32
Контрольная/сигнальная лампа ON электронной системы курсовой устойчивости (ESP)	4-30

Контрольная/сигнальная лампа включения системы управляемого спуска (HDC)	4-142, 4-151
Контрольная/сигнальная лампа системы «старт-стоп».....	4-35
Контрольная/сигнальная лампа системы удержания по центру полосы (CLKA)	4-33
Контрольная табличка.....	1-9

Л

Лампа аварийной сигнализации.....	3-40, 4-34
Лампа багажного отделения	3-50
Лампа перчаточного ящика	3-52
Лампа солнцезащитного козырька / лампа зеркала	3-50, 3-84

М

Мгновенный расход топлива (дисплей на приборной панели)	4-40
Меры предосторожности при использовании смарт-ключа / ключа REKES.....	4-15
Меры предосторожности при парковке зимой.....	6-43
Меры предосторожности при парковке на подъеме	4-154

Меры предосторожности при парковке на спуске	4-154
Механическая дверь багажного отделения	3-27
Младенец или маленький ребенок должен находиться на заднем сиденье в специальном удерживающем устройстве	1-22
Модуль камеры переднего вида (FCM)	4-174
Мойка автомобиля	1-30
Мойка бампера	1-31
Мойка колес	1-31
Чистка и обслуживание стекол	1-32
Мойка бампера	1-31
Мойка колес	1-31

Н

Навигация ☞ См. «Аудио-видео-навигация»	3-79
Накачка шин	5-15
Настройка динамической подсветки	3-51
Настройка чувствительности работы адаптивного круиз-контроля (ACC)	4-124
Настройки автомобиля	4-46
Настройки вождения адаптивного круиз-контроля (ACC)	4-124

Неаварийные ситуации ☞ См. главу «Агентство по защите прав потребителей Южной Кореи — меры предосторожности для сокращения неаварийных ситуаций»	1-4, 1-6
Не глушите двигатель во время движения	1-25
Не допускайте резкого ускорения, торможения и трогания с места	1-25
Не используйте компоненты автомобиля не по назначению	4
Не перевозите опасные вещества	1-28
Не прогревайте двигатель и не проверяйте автомобиль в замкнутом пространстве	1-27
Не спите в закрытом, непроветриваемом автомобиле	1-22
Номер двигателя	1-9

О

Обогрев и вентиляция ☞ См. «Обогрев и вентиляция сидений»	3-15
Обогрев рулевого колеса	3-76
Обогрев стекол	3-68

Обслуживание в сервисных центрах и у партнеров по техническому обслуживанию	4, 1-29
Общий пробег (дисплей на приборной панели)	4-23
Огнетушитель	1-28, 5-30
Ограничитель нагрузки	2-9
Окно отображения информации о движении	4-22
Окно (стеклоподъемник)	3-20
Функция безопасности окна рядом с сиденьем водителя	3-21
Функция блокировки окна заднего сиденья	3-22
Останов двигателя	4-4, 4-8
Останов двигателя во время движения (в аварийной ситуации)	4-4
Останов двигателя во время движения (в аварийной ситуации)	4-4
Остановка смарт-функции двери багажного отделения	3-33
Отделения для хранения вещей	3-87
Карман для дорожной карты	3-89
Карман на спинке сиденья	3-89
Консоль	3-89
Переднее отделение для хранения вещей	3-88
Перчаточный ящик	3-88

Подстаканник	3-87
Отключение системы круиз-контроля,	4-121
Открытие двери багажного отделения в аварийной ситуации	3-33
Открытие/закрытие с помощью выключателя задней двери в багажном отделении*	3-30
Отопитель	3-61

П

Панорамный люк	3-23
Парковка	
Безопасная парковка и остановка	1-24
Меры предосторожности при парковке зимой	6-43
При парковке на подъеме	4-154
При парковке на спуске	4-154
Парковка в два ряда (парковка во втором ряду)	4-202
Парковка во втором ряду ☞ См. «Парковка в два ряда (парковка во втором ряду)»	4-202
Педаль тормоза	4-144
Перед выходом из автомобиля убедитесь в отсутствии приближающихся транспортных средств и пешеходов	1-24
Переднее отделение для хранения вещей	3-88

Передние противотуманные фары.....	3-39	Положение ACC.....	4-6	Правила эксплуатации кондиционера воздуха (в зимний период).....	6-42	Предупреждения о полировке автомобиля.....	1-31
Передний автоматический омыватель.....	3-56	Положение START (ЗАПУСК).....	4-6	Правильная обкатка нового автомобиля.....	1-29	Предупреждения о полировке автомобиля ☞ См. главу «Предупреждения о полировке автомобиля».....	1-31
Передняя лампа освещения салона (потолочная консоль).....	3-49	Положение +/- (ручной режим).....	4-105	Правильное использование ремня безопасности.....	1-20	Предупреждения о разрядке аккумуляторной батареи при подключении источника бесперебойного питания к черному ящику.....	1-29
Переключатель управления сиденьем переднего пассажира.....	3-12	Положение рычага переключения передач (дисплей на приборной панели).....	4-24	Предупредительная наклейка подушки безопасности.....	2-20	Предупреждения относительно младенцев, детей, пожилых людей или беременных женщин.....	1-22
Пересечение железнодорожного переезда или перекрестка.....	1-27	Порт зарядки USB.....	3-82	Предупреждающий звуковой сигнал ☞ См. «Звуковой сигнал».....	3-77	Предупреждения о тонировании стекол.....	1-32
Пересечение перекрестка или железнодорожного переезда.....	1-27	Поручни/крючки для верхней одежды.....	3-85	Предупреждение об открытом панорамном люке.....	3-25	Предупреждения по проведению самостоятельного технического обслуживания.....	6-44
Перестановка колес.....	6-38	Потенциально опасные предметы, связанные с ремнями безопасности ☞ См. главу «Агентство по защите прав потребителей Южной Кореи — предупреждения о потенциально опасных предметах, связанных с ремнями безопасности».....	1-3	Предупреждение о возможном столкновении при смене полосы движения (LCW).....	4-168	Приборная панель.....	4-20
Перчаточный ящик.....	3-88	Правила безопасного вождения.....	1-21	Предупреждения об использовании ключа зажигания (смарт ключа).....	1-33	Информация бортового компьютера.....	4-40
Повторный запуск двигателя после неудачной попытки запуска.....	4-3, 4-7	Правила обращения с жидкостью омывателей (в зимний период).....	6-41	Предупреждения об установке аксессуаров.....	1-28	При обнаружении низкого давления в шине.....	2-33
Подсветка при приближении к автомобилю.....	3-46	Правила обращения с моторным маслом (в зимний период).....	6-41	Предупреждения о вентиляции автомобиля.....	1-28	При перестановке шин.....	2-33
Подсветка регистрационного знака.....	3-38, 6-28	Правила обращения с охлаждающей жидкостью (в зимний период).....	6-41	Предупреждения о защите окружающей среды.....	1-5	Пристегивание ремня безопасности беременной женщиной.....	2-9
Подсветка удаления от автомобиля.....	3-46			Предупреждения о недопустимости самостоятельного внесения изменений в конструкцию автомобиля.....	1-14	Причины, по которым подушка безопасности не срабатывает.....	2-24
Подставка для мобильного телефона.....	3-87					Пробег (дисплей на приборной панели).....	4-41
Подстаканник.....	3-87						
Подушка безопасности.....	2-20						
Датчик столкновения.....	2-21						

Проверка давления в шинах6-37	Регулировка и балансировка колес6-37	Устройство предварительного натяжения 2-8	Сброс времени движения (дисплей на приборной панели)4-41
Проверка и замена ламп6-26	Регулировка наклона/вылета рулевого колеса3-76	Ремонт автомобиля 1-29	Сброс настроек высоты подъема электроприводной двери багажного отделения3-30
Замена ламп в салоне6-33	Регулировка подголовника...3-7, 3-13	Ремонтный комплект для шин.....5-9	Сброс настроек панорамного люка3-26
Замена наружных световых приборов6-29	Регулировка сиденья с электроприводом 3-8	Ремонт спущенной шины ☞ См. «Ремонт спущенной шины»5-10	Сброс настроек электроприводной двери багажного отделения3-31
Проверка и замена предохранителей и реле6-24	Регулировка скорости работы стеклоочистителя лобового стекла3-56	Роликовая шторка заднего сиденья3-85	Сброс пробега (дисплей на приборной панели)4-41
Проверка и замена тормозных дисков4-145	Регулировка угла наклона подголовника3-9, 3-11	Рулевое колесо3-76	Сброс среднего расхода топлива (дисплей на приборной панели)4-41
Проверка и замена тормозных колодок4-145	Регулировка угла наклона спинки*3-12	Звуковой сигнал 3-77	Сброс средней скорости (дисплей на приборной панели)4-41
Проверка износа шин6-38	Регулировка угла наклона спинки сиденья3-13	Ручная регулировка сиденья..... 3-11	Световые приборы и лампы.....3-38
Проверка колес ☞ См. «Проверка шин и колес»6-37	Регулировка угла наклона фар3-41	Рычаг открытия капота3-35	Выключение всех световых приборов 3-39
Проверка подкапотного пространства6-8	Режим автоматического изменения положения наружных зеркал заднего вида3-58	Рычаг переключения передач АКПП	Светоотражатель3-38, 6-28
Проверка стеклоочистителей и замена щеток6-22	Режим тревоги4-11	Как переместить рычаг переключения передач в нужное положение 4-102	Связь переднего стеклоочистителя и жидкости омывателей3-56
Проверка шин и колес6-37	Резервный ключ4-16	Рычаг переключения передач ☞ См. «Рычаг переключения передач автоматической трансмиссии»4-98	Сигнальная лампа автономного экстренного торможения (АЕВ)*4-31
Проверки перед началом движения1-16	Ремень безопасности2-2	Рычаг электронного переключения передач (SBW)4-101	Сигнальная лампа антиблокировочной системы (АБС)4-137, 4-146
Прогрев двигателя1-24	Ограничитель нагрузки2-9		
Прогрев ☞ См. главу «Прогрев двигателя»1-24	Правильное использование ремня безопасности1-20		
Противоугонная система и сигнализация2-35	Предупреждения2-9		
	Пристегивание ремня безопасности беременной женщиной2-9		
Р		С	
Разъемы для подключения устройств аудио- и видеосистемы3-80		Салонный блок предохранителей6-24	

Сигнальная лампа давления моторного масла.....	4-25	Сигнальная лампа смарт-ключа	4-26	Система беспроводной зарядки телефона *	3-90	Камера заднего вида	4-199
Сигнальная лампа неисправности системы оповещения для привлечения внимания водителя (DAW).....	4-38	Сигнальная лампа тормозной системы	4-28	Система иммобилайзера	2-35	Фронтальная камера	4-199
Сигнальная лампа низкого уровня топлива	4-31	Сигнальная лампа тормозной системы (система EBD)	4-146	Система камер заднего вида.....	4-198	Система помощи при парковке	4-194
Сигнальная лампа оповещения для привлечения внимания водителя (DAW)	4-38	Сигнальная лампа электронного стояночного тормоза (EPB).....	4-29	Система кондиционирования	3-61	Система камер заднего вида... ..	4-198
Сигнальная лампа открытой двери.....	4-37	Сигнальная лампа электроусилителя рулевого управления	4-27	Система контроля давления в шинах (TPMS)	2-29	Система обнаружения препятствий впереди/позади ...	4-194
Сигнальная лампа перегрева двигателя.....	4-26	Сигнальные и контрольные лампы	4-25	Отображение состояния системы контроля давления в шинах на приборной панели.....	2-31	Система обнаружения препятствий в полосе (LKAS)	4-180
Сигнальная лампа подушек безопасности	2-20, 4-25	Сигнальные и контрольные лампы на приборной панели	4-25	Система круиз-контроля	4-117	Система предотвращения столкновений вне зоны видимости водителя (BSA)	4-168
Сигнальная лампа превышения скорости.....	4-37	Сигнал экстренной остановки (ESS).....	4-147	Система курсовой устойчивости (ESC).....	4-148	Система предупреждения о безопасном выходе (SEW).....	4-172
Сигнальная лампа «ПРОВЕРЬТЕ 4WD»*	4-36	Сиденье		Система обнаружения объектов вне зоны видимости водителя (BSD).....	4-167	Система предупреждения об объектах, движущихся в поперечном направлении позади автомобиля (RCTA).....	4-170
Сигнальная лампа разрядки аккумуляторной батареи.....	4-26	Вентиляция и обогрев	3-15	Система RCTW.....	4-169	Система предупреждения о движении в слепой зоне (BSW).....	4-167
Сигнальная лампа ремня безопасности	4-25	Интеллектуальное управление обогревом переднего сиденья....	3-16	Система обнаружения препятствий впереди/позади... ..	4-194	Система предупреждения о ситуации сзади и по бокам.....	4-165
Сигнальная лампа системы Hands-off	4-35	Сиденье и выключатель / кнопка / рычаг регулировки.....	3-6	Датчик обнаружения препятствий за автомобилем... ..	4-194	Система обнаружения объектов вне зоны видимости водителя (BSD)	4-167
Сигнальная лампа системы иммобилайзера.....	4-26	Силикагель фар*.....	6-27	Датчик обнаружения препятствий перед автомобилем	4-194	Система «старт-стоп»	4-114
Сигнальная лампа системы контроля давления воздуха в шинах (TPMS)	4-31	Система RCTA ☞ См. «Система предупреждения об объектах, движущихся в поперечном направлении позади автомобиля (RCTA)».....	4-169	Система ограничения скорости.....	4-140	Система удержания по центру полосы (CLKA)	4-186
		Система Smart audio*	3-78	Система оповещения о безопасном расстоянии (SDA).....	4-193	Система управляемого спуска (HDC)	4-150
				Система панорамного видеонаблюдения (AVM).....	4-199	Смарт ключ	4-9

Режим тревоги.....	4-11	Функция связи жидкости омывателя и стеклоочистителя заднего окна	3-57	Управление автомобилем в состоянии наркотического или алкогольного опьянения, а также в утомленном состоянии запрещено!	1-21	Управление системой Smart Audio и аудио-видео-навигации с рулевого колеса	3-80
Смарт-функция автоматической блокировки дверей (автоматическое закрывание) ...	4-12	Стеклоподъемник ☞ См. «Окно (стеклоподъемник)»	3-20	Управление автомобилем зимой	6-41	Установка буксирного крюка.....	5-22
Смарт-функция открывания двери багажного отделения.....	3-32	Т		Запуск двигателя и движение	6-41	Установка зимних шин	6-41
Советы на случай ДТП или неисправности на автомагистрали.....	5-29	Таблица технических характеристик автомобиля	1-11, 1-12, 1-13	Меры предосторожности при парковке.....	6-43	Установка скорости движения для круиз-контроля.....	4-118
Солнцезащитный козырек.....	3-84	Технические характеристики автомобиля.....	1-10	Правила обращения с жидкостью омывателей	6-41	Устройство Android	3-78
Сообщение на дисплее приборной панели	4-52	Топливозаливная горловина.....	3-36	Правила обращения с моторным маслом.....	6-41	Устройство предварительного натяжения.....	2-8
Состояние АСС (кнопка запуска/останова двигателя)	4-2	Торможение двигателем	1-27, 4-108	Правила обращения с охлаждающей жидкостью.....	6-41	Уход и чистка салона	1-32
Состояние готовности (кнопка запуска/останова двигателя)	4-2	Тормозная система.....	4-143	Правила эксплуатации кондиционера воздуха	6-42	Ф	
Средний расход топлива (дисплей на приборной панели)	4-40	АБС (антиблокировочная система).....	4-145	Установка зимних шин.....	6-41	Фары	3-39
Средняя скорость (дисплей на приборной панели)	4-41	Педаль тормоза.....	4-144	Управление автомобилем с автоматической трансмиссией	4-107	Фары ☞ См. «Фары»	3-39
Стеклоочистители с датчиком дождя	3-57	Что такое паровая пробка?.....	4-144	Безопасный режим автоматической коробки передач	4-109	Фронтальная камера	4-199
Стеклоочиститель	3-56	Что такое резкое снижение эффективности торможения? ..	4-144	Что такое торможение двигателем?.....	4-108	Функции для каждого положения	4-103
Регулировка скорости работы стеклоочистителя лобового стекла	3-56	Электронная система распределения тормозных усилий (EBD)	4-146	Что такое точка автоматического переключения передачи?	4-108	Положение D (движение вперед).....	4-104
Связь переднего стеклоочистителя и жидкости омывателей.....	3-56	У		Что такое функция кикдаун?	4-109	Положение N (нейтраль).....	4-104
Стеклоочистители с датчиком дождя.....	3-57	Указатель поворота	3-39, 4-34	Что такое эффект движения накатом?	4-108	Положение P (парковка).....	4-103
						Положение R (задний ход).....	4-103
						Функция автоматического переключения фар дальнего света (НВА)	3-43
						Функция автоматической блокировки дверей во время движения	3-3

Функция автоматической разблокировки дверей в момент столкновения	3-3
Функция безопасности окна рядом с сиденьем водителя	3-21
Функция безопасности панорамного люка	3-25
Функция блокировки окна заднего сиденья	3-22
Функция защиты от защемления двери багажного отделения	3-30
Функция защиты системы (задержка отклика на нажатие педали акселератора)	1-28
Функция распознавания голоса	3-80
Функция связи жидкости омывателя и стеклоочистителя заднего окна	3-57

Ц

Цель и условия применения руководства	3
Центральный/задний светильник салона	6-33
Центральный светильник салона	3-50
Цепи противоскольжения	6-39

Ч

Чистка и обслуживание стекол	1-32
Чтобы запустить автомобиль Запуск автомобиля	4-3, 4-7
Что такое бафтинг?	3-22, 3-24
Что такое безопасная разблокировка?	4-10
Что такое паровая пробка?	1-27, 4-144
Что такое резкое снижение эффективности торможения?	1-27, 4-144
Что такое торможение двигателем?	4-108
Что такое функция кикдаун? ...	4-109
Что такое эффект движения накатом?	4-108
Что такое явление стоячей волны?	1-18

Ш

Шторка багажного отделения	3-92
---------------------------------	------

Э

Экран аудиосистемы (дисплей на приборной панели)	4-43
--	------

Экстренные меры в случае чрезвычайной ситуации	5-1
В случае включения контрольной лампы «Проверьте двигатель»	5-7
В случае ДТП	5-29
В случае остановки автомобиля из-за неисправности	5-28
В случае пожара	5-30
В случае прокола шины	5-8
В случае сильного снегопада	5-31
Если автомобиль необходимо отбуксировать	5-21
Если при перегреве двигателя загорается сигнальная лампа	5-6

Электронная система распределения тормозных усилий (EBD)	4-146
--	-------

Электронный стояночный тормоз (EPB)	4-152
---	-------

Электроприводная дверь багажного отделения	3-28
--	------

Элементы управления обогревателем и кондиционером	3-64
---	------

Я

Яркость подсветки приборной панели	4-97
--	------

No.	PART NO.	CODE NO.	PRINTING DATE	MODEL	REMARKS
1	J116OM2404R	TR1-4OM0R-4D-300A	April. 01, 2024	J116	EU6e, M/Y(HVS)

TORRES (LHD)

РУКОВОДСТВО ПО ЭКСПЛУАТАЦИИ

ИЗДАНО
EXPORT SERVICE TEAM
KG Mobility Corporation

455-12, Dongsak-ro, Pyeongtaek-si,
Gyeonggi-do, 17749, Korea

ТЕЛЕФОН : 82-80-500-5582
ФАКС : 82-31-610-3762

ПРИМЕЧАНИЕ: *Все права защищены. Отпечатано KG Mobility Corporation. Ни одна из частей этой книги не может быть использована или воспроизведена без письменного разрешения Export Service Team.*